

HYUNDAI

TANITMA VE KULLANMA KILAVUZU

Çalıştırma
Bakım
Teknik özellikler

Bu Tanıtma ve Kullanma Kılavuzu içinde yer alan bütün bilgiler, yayın tarihinde geçerlidir. Bununla birlikte, Hyundai, yürütülmekte olan kesintisiz ürün geliştirme politikası doğrultusunda, herhangi bir zamanda değişiklik yapma hakkını saklı tutar.

Bu el kitabı, tüm Hyundai modelleri için geçerlidir, opsiyonel ve standart donanımların açıklama ve tanımlarını içermektedir. Sonuç olarak, aracınızda bulunmayan bazı özellikler bu kılavuzda, açıklanmış olabilir.

DİKKAT: HYUNDAI'NİZDE TADİLAT YAPILMASI

Hyundai'nizde herhangi bir şekilde tadilat yapılmamalıdır. Bu tür modifikasyonlar Hyundai'nizin performansını, emniyetini ve dayanıklılığını olumsuz yönde etkileyebilir ve buna ek olarak, aracın sınırlı garanti şartlarını ihlal edebilir. Bazı modifikasyonlar aynı zamanda Ulaştırma Bakanlığı ve ülkenizdeki diğer devlet kurumlarının belirlediği yönetmelikleri de ihlal edebilir.

ALICI-VERİCİ RADYO CİHAZI VEYA MOBİL (CEP) TELEFON MONTAJI

Aracınız elektronik yakıt enjeksiyonu ve diğer elektronik parçalar ile donatılmıştır. Uygun takılmamış/ayarlanmamış cep telefonunun elektronik sistemleri etkilemesi mümkündür. Bu nedenle, böyle bir cihaz takmayı düşündüğünüzde, radyo imalatçı firma talimatına dikkatle uymanız veya alınacak önlemler veya özel talimatlar açısından bir Hyundai Yetkili Servisine başvurmanızı öneririz.

EMNİYET VE ARAÇ HASARI UYARILARI

Bu kılavuzda, UYARI, DİKKAT ve NOT başlıkları altında bazı bilgilere yer verilmektedir.
Bu başlıklar, aşağıdaki anlamlarda kullanılmaktadır:

⚠ UYARI

Uyulmaması durumunda, aracınız için bir hasar veya sizin veya araçta bulunanlar için ciddi yaralanma veya ölüm ile sonuçlanabilecek bir durumu gösterir. Uyarı ile verilen önerileri yerine getiriniz.

⚠ DİKKAT

Uyulmaması durumunda, aracınız veya onun bir parçası için bir hasar ile sonuçlanabilecek bir durumu gösterir. Dikkat ile verilen önerileri yerine getiriniz.

*** NOT**

Bu başlık altında ilginç ve yararlı bilgiler sunulmaktadır.

ÖNSÖZ

Hyundai'yi seçtiğiniz için teşekkürler. Sayıları giderek artan seçkin Hyundai sürücüleri arasına katılmanızdan büyük kıvanç duymaktayız. Bütün Hyundai araçlarının ileri mühendislik ve yüksek kaliteli üretiminden büyük bir gurur duymaktayız.

Tanıtma ve Kullanma Kılavuzu'nuz, size yeni Hyundai aracınızın özelliklerini ve çalışmasını tanıtmaktadır. Bunu dikkatle okumanızı öneririz, çünkü içindeki bilgiler yeni araçtan duyacağınız memnuniyete büyük ölçüde katkıda bulunacaktır.

Üretici ayrıca aracınızın bütün servis ve bakımlarının yetkili Hyundai servisi tarafından gerçekleştirilmesini önermektedir. Hyundai servisleri üstün kalitede servis ve bakım sağlamanın yanı sıra, gereksinim duyulabilecek diğer yardım ve bakımları da sağlayacaklardır.

HYUNDAI ASSAN OTOMOTİV SAN. VE TİC. A.Ş.

Not : Daha sonraki araç sahiplerinin de yer alan bilgilere gereksinim duyacakları göz önünde bulundurularak, aracınızı sattığınızda, lütfen içinde Tanıtma ve Kullanma Kılavuzunu da içinde bırakınız. Teşekkür ederiz.

DİKKAT

Hyundai teknik özelliklerine uymayan kötü kalite yakıt ve yağ kullanılması ciddi motor ve şanzıman hasarlarına neden olabilir. Bu nedenle mutlaka Tanıtma ve Kullanma Kılavuzu Araç Teknik Özellikleri Sayfa 8-4'te listelenen özelliklere uygun yakıt ve yağlar kullanmalısınız.

Telif Hakkı 2010 Hyundai Motor Company'e aittir. Her hakkı saklıdır. Bu yayının herhangi bir kısmı önceden Hyundai'nin yazılı izni olmaksızın çoğaltılamaz, bilgi erişim sistemine yüklenemez veya herhangi bir başka şekilde bir başka yere aktarılamaz.

Hyundai Orijinal Parça Kılavuzu

1. Hyundai Orijinal Parçaları Nelerdir?

Hyundai Orijinal Parçaları, Hyundai Motor Company ve Hyundai Assan Otomotiv San. ve Tic. A.Ş.'nin üretimde kullandığı parçalar ile aynıdır. Hyundai Orijinal Parçaları, müşterilerimizin optimum güvenlik, performans ve emniyeti için tasarlanıp test edilmiştir.

2. Neden orijinal parça kullanmalısınız?

Hyundai Orijinal Parçaları, aracın üretim ve performans özellikleri dikkate alınarak dizayn edilip, üretilmiştir. Taklit veya çıkma parça kullanımı halinde, Hyundai araç/parça veya herhangi bir Hyundai garantisi uygulanmaz.



Buna ek olarak taklit veya çıkma parça takılmasından ya da bunların bozulmasından dolayı diğer Hyundai Orijinal Parçaları'na gelecek herhangi bir zarardan Hyundai Assan Otomotiv San. ve Tic. A.Ş. sorumlu değildir.

3. Satın aldığınız parçaların Hyundai Orijinal Parçası olduğunu nasıl anlayacaksınız?

Look for the Hyundai Genuine Parts Yedek parça paketlerinin üzerinde yalnızca İngilizce "Hyundai Genuine Parts" yazılı, Hyundai orijinal parça, logo ve etiketleri bulunur.

İhraç edilen orijinal Hyundai yedek parçaları sadece İngilizce yazılmış etiketlerle ambalajlanmıştır.

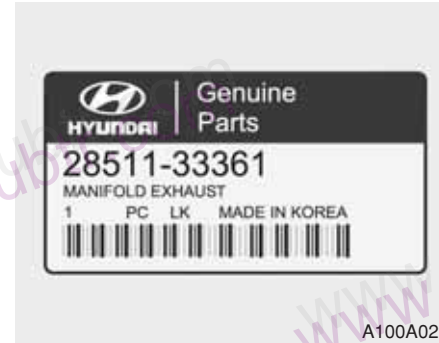

Hyundai Orijinal Parçaları yalnızca Hyundai Yetkili Servisleri tarafından temin edilir.



www.hyundaiclubtr.com



İÇİNDEKİLER

Giriş	1
Bir bakışta aracınız	2
Aracınızın güvenlik özellikleri	3
Aracınızın özellikleri	4
Aracınızı sürerken	5
Acil durumda yapılması gerekenler	6
Bakım	7
Teknik özellikler & Kullanıcı bilgileri	8
Fihrist	I

Giriş

1

Bu kılavuzun kullanılması / 1-2

Yakıt gereksinimleri / 1-2

Aracın rodaj işlemi / 1-6

Gösterge panelindeki uyarı sembolleri / 1-7

Giriş

BU KILAVUZUN KULLANIMI

Aracınızdan en ileri derecede sürüş keyfi almanıza yardımcı olmak istiyoruz. Kullanıcı Kılavuzunuz size birçok yönden yardımcı olabilir. Tüm kılavuzu okumanızı önemle tavsiye ederiz. Ölüm veya yaralanma olasılığını en düşük seviyeye indirmek için kılavuzdaki UYARI ve DİKKAT bölümlerini mutlaka okumalısınız.

Bu kılavuzda, resimlerle desteklenen metinler sayesinde aracınızdan nasıl keyif alacağınız anlatılmıştır. Kılavuzunuzu okuyarak özellikleri, önemli emniyet bilgilerini ve değişik yol koşullarında sürüş ipuçlarını öğrenirsiniz.

Kılavuzun genel planı İçindekiler tablosunda verilmiştir. Başlamak için en iyi yer fihristtir; kılavuzunuzdaki tüm bilgilerin alfabetik bir listesini verir.

Bölümler: Bu kılavuzun sekiz bölümü ve bir fihristi vardır. Her bölüm içindekilerin kısa bir listesi ile başlar, böylece bir bakışta istediğiniz bilginin o bölümde olup olmadığını anlarsınız.

Bu kılavuzda çeşitli UYARI'lar, DİKKAT'ler ve NOT'lar bulacaksınız. Bu UYARI'lar sizin kişisel emniyetinizi artırmak için hazırlanmıştır. Bu UYARI'lar, DİKKAT'ler ve NOT'larda verilen tüm prosedür ve önerileri dikkatle okumalı ve bunlara uymalısınız.

UYARI

Bir UYARI, eğer uyulmazsa zarar, ciddi yaralanma ve ölümle sonuçlanabilecek bir durumu belirtir.

DİKKAT

Bir DİKKAT, eğer buna uyulmazsa aracınızın hasar görmesiyle sonuçlanabilecek bir durumu belirtir.

* NOT

NOT başlığı altında ilgili ve yararlı bilgiler sunulmaktadır.

YAKIT GEREKSİNİMLERİ

Benzinli motor

Kurşunsuz

Avrupa için

En iyi araç performansı için RON (Oktan sayısı) 95 oktan değerli / AKI (Vuruntu önleme indeksli) 91 değerli ya da daha yüksek değerli kurşunsuz benzin kullanmanızı tavsiye ederiz.

RON 91-94/AKI 87~90 oktan değerli kurşunsuz benzin de kullanabilirsiniz ancak bu benzin aracın performansında hafif bir düşmeye neden olabilir.

Avrupa hariç

Yeni aracınız sadece RON (Araştırma Oktan Sayısı) 91 / AKI (Anti-Knock Index) 87 veya daha yüksek oktan kurşunsuz benzin kullanılacak şekilde tasarlanmıştır.

Yeni aracınız, KURŞUNSUZ BENZİN ile azami performans elde edecek ve aynı zamanda egzoz emisyonunu ve bujilerin bozulmasını en alt seviyeye indirecek şekilde tasarlanmıştır.

⚠ DİKKAT

ASLA KURŞUNLU BENZİN KULLANMAYINIZ. Kurşunlu benzin kullanımı katalitik konvertör için zararlıdır ve motor kontrol sisteminin oksijen sensörüne hasar vererek emisyon kontrolünü etkiler.

Yakıt deposuna asla belirtilenden başka bir yakıt sistemi temizleme maddesi eklemeyiniz (Detaylar için HYUNDAI Yetkili Servisine danışınız.).

⚠ UYARI

- Yakıt alırken pompa otomatik olarak durduktan sonra daha fazla doldurmaya çalışmayınız.
- Bir kaza durumunda yakıt sızıntısını önlemek için daima depo kapağının emniyetli şekilde kapatıldığını kontrol ediniz.

Kurşunlu Benzin (varsa)

Bazı ülkelerde, Hyundai'niz kurşunlu benzin kullanımına uygun olarak dizayn edilmiştir. Kurşunlu benzin kullanmayı düşündüğünüzde, Hyundai aracınızda kurşunlu benzin kullanımının mümkün olup olmadığı konusunda HYUNDAI Yetkili Servisine başvurunuz.

Kurşunlu benzinin oktan oranı kurşunsuz benzinin oktan oranı ile aynıdır.

Alkol ve metanol içeren benzin

Bir benzin ve etanol karışımı (ayrıca tahıldan üretilmiş alkol olarak anılır) olan gasohol ve benzin veya gasohol içeren metanol (ayrıca odun alkolü olarak anılan), kurşunlu benzin ile birlikte veya onun yerine kullanılmak üzere pazarlanmaktadır.

%10'dan fazla etanol içeren gasohol kullanmayınız ve metanol içeren benzin veya gasohol kullanmayınız. Bu yakıtların her ikisi de sürüşle ilgili problemlere neden olabilir ve yakıt sistemine hasar verebilir.

Sürüş ile ilgili problemler meydana çıktığı zaman, gasohol kullanmaya devam etmeyiniz.

Araç hasarı veya sürüşle ilgili problemler aşağıdakilerin kullanımı sonucu meydana gelirse, üretici garantisi geçerli olmayabilir:

1. %10'dan fazla etanol içeren gasohol.
2. Metanol içeren benzin veya gasohol.
3. Kurşunlu benzin veya kurşunlu gasohol.

⚠ DİKKAT

Asla Metanol içeren gasohol kullanmayınız. Sürüşü zayıflatan herhangi bir gasohol ürününün kullanımına son veriniz.

Giriş

MTBE'nin kullanılması

HYUNDAI olarak biz, hacmen %15,0'dan fazla (Oksijen içeriği ağırlığın %2,7'si) MTBE (Metil Terti Bütil Eter) içeren yakıtların aracınızda kullanılmamasını öneririz.

Hacmen %15,0'dan fazla (Oksijen içeriği ağırlığın %2,7'si) MTBE içeren yakıt araç performansını düşürebilir ve buhar tıkanmasına veya zor çalışmaya neden olabilir.

⚠ DİKKAT

Yeni aracınızın Sınırlı Garantisi, metanol veya hacmen %15,0'dan fazla (Oksijen içeriği ağırlığın %2,7'si) MTBE (Metil Terti Bütil Eter) içeren yakıtların kullanımı nedeniyle yakıt sisteminde oluşan hasarları ve performans problemlerini kapsamayabilir.

Metanol Kullanmayınız

İçinde metanol (odun alkolü) bulunan yakıtları aracınızda kullanmamanız gerekir. Bu tür yakıt araç performansını düşürür ve yakıt sistemi parçalarının hasar görmesine yol açar.

Daha temiz hava için benzin

HYUNDAI, daha temiz havaya katkı amacıyla, motorda birikinti oluşumunu önlemeye yardımcı olan deterjan katkı yakıt kullanmanızı önermektedir. Bu tür benzinler motorun daha temiz çalışmasına ve Emisyon Kontrol Sistemi performansının artmasına katkıda bulunurlar.

Yabancı ülkelerde kullanım

Hyundai'nizi yabancı ülkelere kullanacaksanız, aşağıdaki durumlara dikkat ediniz:

- Yönetmelik ve sigorta ile ilgili bütün kuralları yerine getiriniz.
- Aracınız için uygun yakıt temin edebileceğinizden emin olunuz.

Dizel Motor

Dizel yakıt

Dizel motor sadece ticari olarak bulunan ve EN 590 veya buna denk bir standarda uygun dizel yakıtı ile çalıştırılmalıdır. (EN "Avrupa Normu" kısaltmasıdır). Deniz motoru dizel yakıtı, ısıtma yağları veya onaylanmamış yakıt katkıları kullanmayın, bunlar motor ve yakıt sisteminde aşınmayı artırır. Onaylanmamış yakıtların ve/veya yakıt katkılarının kullanımı garanti haklarınızın sınırlanmasıyla sonuçlanır.

Hyundai araçlarında setan numarası 51'den yukarı olan dizel yakıtı kullanılır. İki tip dizel yakıtı varsa, aşağıda verilen sıcaklık koşullarına uygun yaz ve kış yakıtı kullanınız.

- -5°C üzeri.... Yaz tipi dizel yakıt.
- -5°C altı Kış tipi dizel yakıt.

Yakıt deposundaki yakıt seviyesini dikkatle takip ediniz: Yanlış yakıt kullanımı nedeniyle motor durursa, yeniden çalıştırma için yakıt devresi tamamen boşaltılmalıdır.

⚠ DİKKAT

- **Yakıt deposu içine benzin veya su girmemesine dikkat ediniz. Aksi taktirde, enjeksiyon pompası arızası ve motor hasarına karşı önlem için depo tahliye edilmeli ve yakıt hatlarında hava alma işlemi yapılmalıdır.**
- **Kışın donmadan dolayı meydana gelen olayları azaltmak için, hava sıcaklığı -10°C'nin altına düşerse, yakıtta parafin yağı katılabilir. Parafin yağı %20 oranının üzerinde katılmamalıdır.**

⚠ DİKKAT - Dizel Yakıt

DPF [Dizel Partikül Filtresi] sistemi ile donatılmış dizel araçlarda, ayarlı otomobil dizel yakıtı kullanılması tavsiye edilir.

Yüksek sülfür (50 ppm sülfürden fazla) içeren dizel yakıtı ve belirtilmemiş katkı maddeleri kullanırsanız, bu DPF sisteminin hasar görmesine ve beyaz duman çıkmasına neden olabilir.

Bio-dizel

Ticari olarak satılan ve %7'den fazla biyodizel içermeyen, genel olarak "B7 dizel" olarak bilinen Dizel harmanları, EN 14214 veya buna denk standartları karşılıyorsa aracınızda kullanılabilir. (EN "Avrupa Normu" kısaltmasıdır). Kolza metil ester (RME), yağ asidi metil ester (FAME), bitkisel yağ metil ester (VME) vb. yapılan %7'yi aşan biyoyakıtlar veya %7'yi aşan oranda dizelin biyodizelle karıştırılması motor ve yakıt sisteminde daha fazla aşınmaya veya hasara neden olur. Onaylanmamış yakıtların kullanımından kaynaklanan aşınma veya hasar nedeniyle parça değişimi veya tamiri aracınızın üretici garantisi kapsamında değildir.

⚠ DİKKAT

- **İster dizel, ister B7 biyodizel veya başka türlü olsun, petrol endüstrisinin en son şartnamesine uymayan herhangi bir yakıtı asla kullanmayınız.**
- **Araç üreticisinin onaylamadığı veya önermediği herhangi bir yakıt katkısını asla kullanmayınız.**

Biodizel (Yeni Zelanda için)

Ticari olarak satılan ve %7'den fazla biyodizel içermeyen, genel olarak "B7 dizel" olarak bilinen Dizel harmanları, EN 14214 veya buna denk standartları karşılıyorsa aracınızda kullanılabilir. (EN "Avrupa Normu" kısaltmasıdır). Kolza metil ester (RME), metil ester (FAME), bitkisel yağ metil ester (VME) vb.den yapılan %7'yi aşan biyoyakıtların veya %7'yi aşan biyodizelle karıştırılmış dizelin kullanımı motor ve yakıt sisteminde daha fazla aşınmaya veya hasara neden olur. Onaylanmamış yakıtların kullanımından kaynaklanan aşınma veya hasar nedeniyle parça değişimi veya tamiri aracınızın üretici garantisi kapsamında değildir.

⚠ DİKKAT

- **İster dizel, ister B7 biyodizel veya başka türlü olsun, petrol endüstrisinin en son şartnamesine uymayan herhangi bir yakıtı asla kullanmayınız.**
- **Araç üreticisinin onaylamadığı veya önermediği herhangi bir yakıt katkısını asla kullanmayınız.**

Giriş

ARACIN RODAJ İŞLEMİ

Özel bir rodaj sürecine gerek yoktur. İlk 1.000 km'de birkaç basit önlemi takip ederek aracınızın performansını, ekonomisini ve ömrünü uzatabilirsiniz.

- Motoru zorlamayınız.
- Sürüş sırasında, motor devrini (dakika da devir sayısı) 2.000 d/dak ile 4.000 d/dak arasında tutunuz.
- Uzun süre aynı hızda gitmeyin, ya hızlanın ya da yavaşlayınız. Motorun açılması için değişken motor devrine ihtiyaç vardır.
- Frenlerin düzgün şekilde oturması için, acil durumlar dışında, ani duruşlardan kaçınınız.
- Bir seferde motorunuzu 3 dakikadan daha fazla rölantide çalıştırmayınız.
- İlk 2.000 km sırasında römork çekmeyiniz.

GÖSTERGE PANELİ ÜZERİNDEKİ UYARI SEMBOLLERİ

 Emniyet kemeri uyarı lambası	 Hava yastığı uyarı ışığı*	 Düz şanzıman vites göstergesi*
 Uzun far gösterge ışığı	 Immobilizer Gösterge Işığı*	 Kapı açık uyarı ışığı
 Sinyal lambası göstergesi	 Düşük yakıt seviyesi uyarı ışığı	 Motor soğutma suyu sıcaklık uyarı ışığı
 ESP göstergesi*	 120 km/h Aşırı hız uyarı ışığı*	 EPS Elektrikli hidrolik direksiyon (EPS) sistemi uyarı lambası
 ESP OFF göstergesi*	 Ön sis lambası göstergesi*	 Ön ısıtma göstergesi (Sadece dizel araç)
 ABS uyarı ışığı*	 Arka Sis Lambası göstergesi*	 Yakıt filtresi uyarı ışığı (Sadece Dizel araç)
 El freni & Fren hidroliği seviyesi uyarı ışığı	 Bagaj kapağı açık uyarı ışığı	*: varsa *: Daha detaylı açıklamalar için Bölüm 4'TEKİ "Gösterge Paneli"ne bakınız.
 Motor yağı basınç uyarı ışığı	 Arka lamba göstergesi	
 Akü uyarı ışığı	 ECO gösterge ışığı*	
 Motor arıza ışığı	 Vites konum göstergesi*	

Bir bakışta aracınız

2

İç görünüş / 2-2
Gösterge paneli görünüşü / 2-3
Motor bölümü / 2-4

Bir bakışta aracınız

İÇ GÖRÜNÜŞ

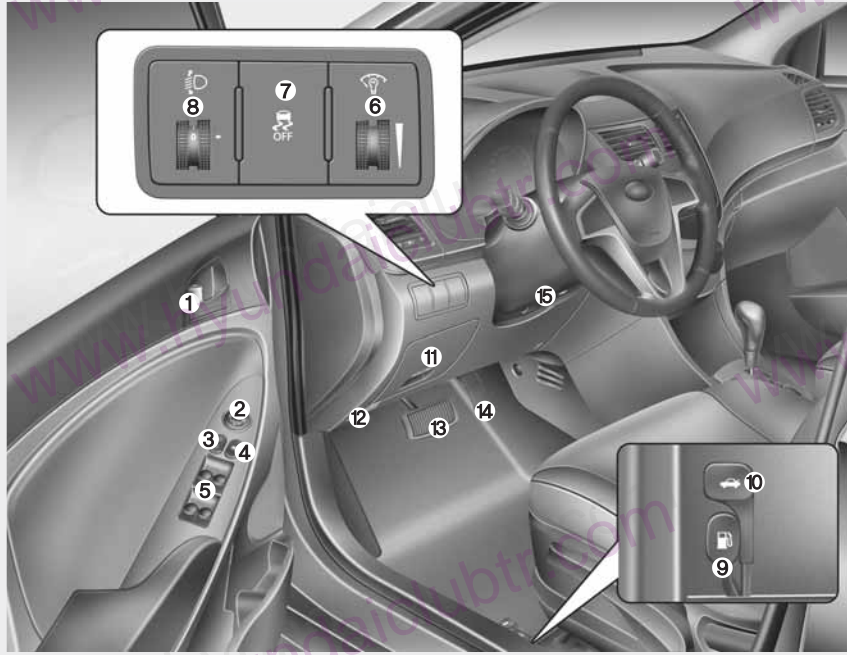

1. Kapı/kilitli/kilsiz tuşu4-14
2. Dış dikiz aynası kontrol tuşu*4-37
3. Merkezi Kapı Kilitleme Sistemi*4-14
4. Otomatik cam kilit düğmesi*4-22
5. Otomatik cam tuşları*4-19
6. Gösterge paneli aydınlatması kontrol svici*4-41
7. ESP OFF tuşu*5-27
8. Far yükseklik ayar sistemi*4-75
9. Yakıt deposu kapağı açma kolu4-26
10. Bagaj kapağı Açma Kolu4-17
11. Sigorta Kutusu7-54
12. Kaput Açma Kolu4-24
13. Fren pedalı5-22
14. Gaz pedalı5-5, 5-10
15. Direksiyon simidi manuel yatırma kolu*4-33

* : varsa

* Gerçek özellik resimdekinden farklı olabilir.

ORB010001L

GÖSTERGE PANELİNE GENEL BAKIŞ



1. Sürücü ön hava yastığı*3-33
2. Far kontrolü / Dönüş sinyalleri.....4-70
3. Gösterge paneli4-39
4. Silecekler/Cam yıkama4-76
5. Kontak anahtarı*5-4
6. Motor çalıştırma/durdurma düğmesi* 5-7
7. Dijital saat ve Ses sistemi* .4-105, 4-107
8. Direksiyon simidi.....4-33
9. Direksiyon simidi radyo kumandası*4-108
10. Klima kontrol sistemi*4-81, 4-90
11. Dörtlü flaşör düğmesi4-69, 6-2
12. Vites kolu5-13, 5-16
13. Çakmak*4-102
14. El freni Kolu.....5-23
15. Yolcu ön hava yastığı*3-33
16. Torpido Gözü.....4-101
17. Priz*4-104

* : varsa

ORB010002L

Bir bakışta aracınız

MOTOR BÖLÜMÜ

■ Benzinli Motor

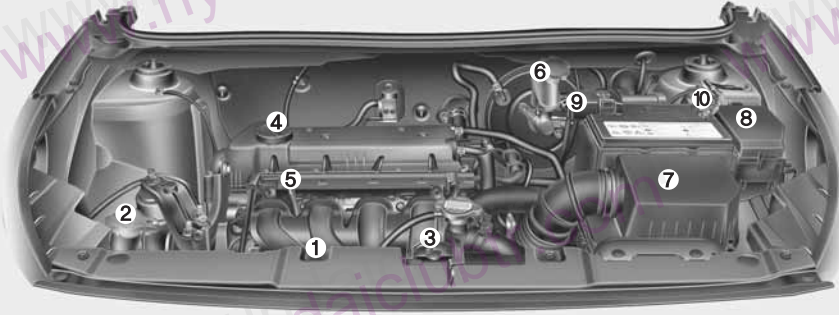

1. Motor soğutma suyu genişleme tankı 7-24
2. Ön cam yıkama suyu haznesi 7-30
3. Radyatör kapağı 7-26
4. Motor yağı dolum kapağı 7-22
5. Motor yağı çubuğu 7-22
6. Fren/Debriyaj* hidroliği deposu 7-27
7. Hava filtresi 7-32
8. Sigorta Kutusu 7-54
9. Pozitif akü terminali 7-39
10. Negatif akü terminali 7-39

* : varsa

■ Dizel Motor

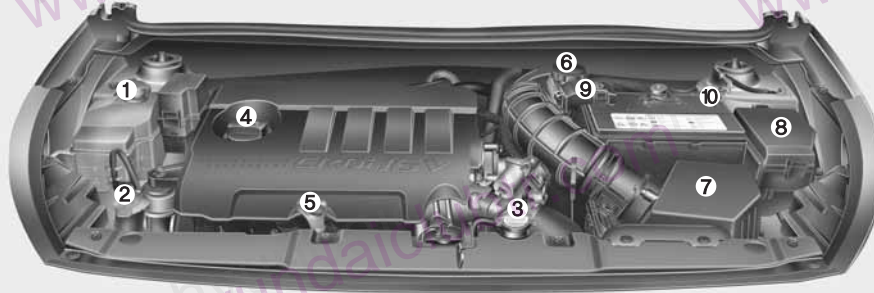

ORB070001G/ORB070001

Koltuklar / 3-2
Emniyet kemeri / 3-11
Çocuk Emniyet Sistemi / 3-22
Hava yastığı - İlave güvenlik sistemi / 3-27

Aracınızın güvenlik özellikleri

3

Aracınızın güvenlik özellikleri

KOLTUKLAR

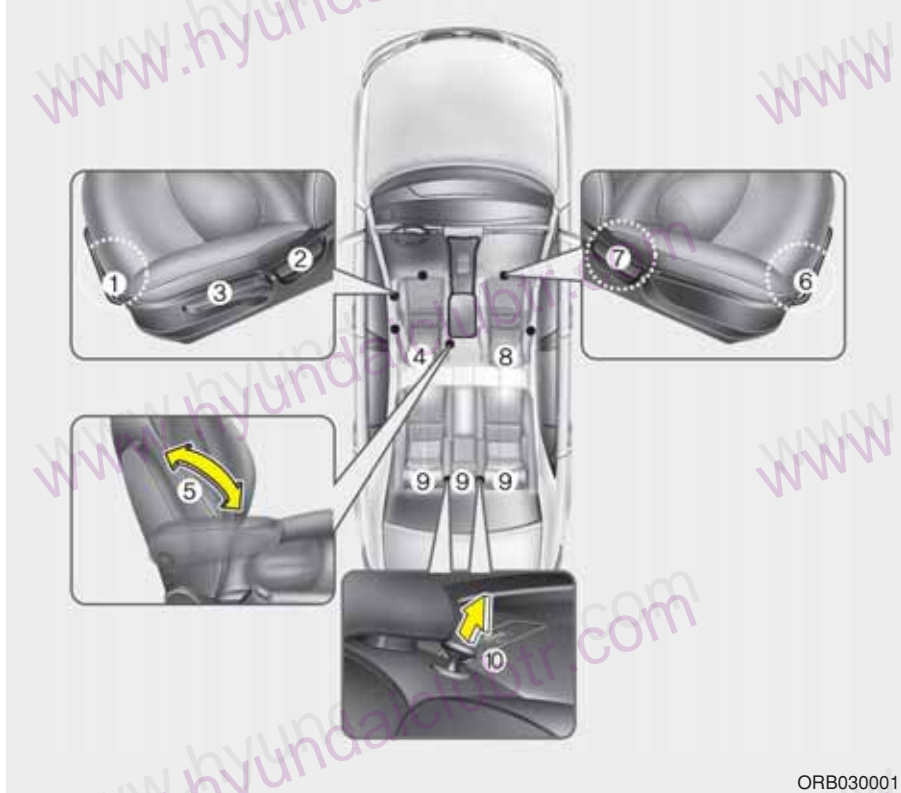

Sürücü koltuğu

- (1) İleri ve geri
- (2) Koltuk arkılığı açısı
- (3) Koltuk minderi yüksekliği
- (4) Koltuk başlığı
- (5) Kol dayanağı*

Ön yolcu koltuğu

- (6) İleri ve geri
- (7) Koltuk arkılığı açısı
- (8) Koltuk başlığı

Arka koltuk

- (9) Koltuk başlığı*
- (10) Arkalık katlama*

*: varsa

ORB030001L

⚠ UYARI - Başiboş duran nesnelere

Sürücünün ayak bölümünde başiboş duran nesnelere pedalların kullanılmasına müdahale edebilir ve olası bir kazaya neden olabilir. Ön koltukların altına herhangi bir şey koymayınız.

⚠ UYARI - Koltuğu dikleştirme

Koltuğu dik pozisyonuna getirirken, sırt kısmını tutunuz ve yavaşça pozisyona getiriniz ve koltuk etrafında kimsenin bulunmadığından emin olunuz. Koltuk tutulmadan ve kontrolsüz olarak dikleştirilirse, koltuğun arkası ileri fırlayabilir ve çarptığı kişinin yaralanmasına neden olabilir.

⚠ UYARI - Sürücünün yolcularla ilgili sorumluluğu

Araçta koltuk yatırılmış şekilde gitmek, bir kaza durumunda ciddi veya ölümcül yaralanmaya neden olabilir. Bir kaza anında eğer koltuk yatırılmış durumdaysa, oturan kişinin baseni emniyet kemerinin kucak bölümünün altından kayarak korumasız karın bölgesine aşırı kuvvet uygulayabilir. Ciddi veya ölümcül iç yaralanmalar oluşabilir. Sürücü, araç hareket halindeyken koltuğunu dik durumda tutması için yolcu uyarmalıdır.

⚠ UYARI - Sürücü koltuğu

- Araç hareket halinde iken, hiçbir zaman koltuğu ayarlamaya çalışmayınız. Bu durum, araç hakimiyetini kaybetmenize neden olur ve ölüm, ciddi yaralanma ve hasar ile sonuçlanabilecek bir kazaya yol açabilirsiniz.
- Koltuk arkalığının normal pozisyonunu herhangi bir şeyin etkilemesine izin vermeyiniz. Eşyaları koltuk sırtına dayalı olarak yerleştirmek veya koltuk sırtının düzgünce kilitlenmesini başka bir şekilde engellemek, ani duruşlarda veya çarpışmalarda ciddi veya ölümcül yaralanmaya neden olabilir.
- Aracınızı daima koltuğunuz dik pozisyonda ve emniyet kemerinizin kucak bölümü basene tam oturmuş şekilde sürünüz. Bu, bir kaza durumunda sizi koruyacak en iyi pozisyonudur.
- Gereksiz ve muhtemelen şiddetli hava yastığı yaralanmalarını önlemek için, daima araca rahatça kumanda edebileceğiniz şekilde direksiyondan mümkün olduğu kadar geride oturunuz. Göğsünüzün direksiyondan en az 250 mm uzakta olmasını öneririz.

Aracınızın güvenlik özellikleri

⚠ UYARI

Koltuğu ayarladıktan sonra, güvenli bir şekilde kilitlemiş olup olmadığını kontrol etmek için, koltuğu kilit açma kolunu kullanmadan öne veya arkaya doğru hareket ettirmeyi deneyiniz. Sürücü koltuğunun ani veya beklenmeyen hareketi aracın kontrolünü kaybetmenize ve bir kazaya neden olabilir.

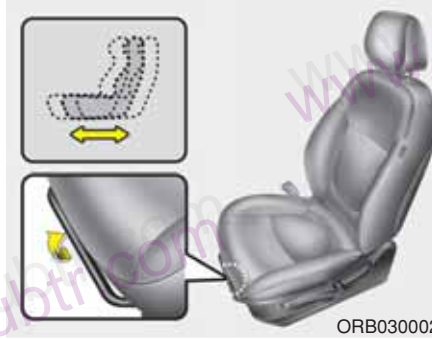

Ön koltuk

Manuel ayarlama

İleri ve geri

Koltuğu ileri ve geri hareket ettirmek için:

1. Koltuk minderinin ön kenarının altındaki koltuk kaydırma ayar kolunu yukarı çekiniz ve tutunuz.
2. Koltuğu istediğiniz pozisyona kaydırınız.
3. Kolu bırakınız ve koltuğun yerine kilitlendiğinden emin olunuz.

Koltuğu hareket etmeden önce ayarlayınız ve kolu kullanmadan ileri geri hareket ettirmeye çalışarak koltuğun emniyetli şekilde kilitlendiğinden emin olunuz. Koltuk hareket ederse, düzgün şekilde kilitlememiş demektir.

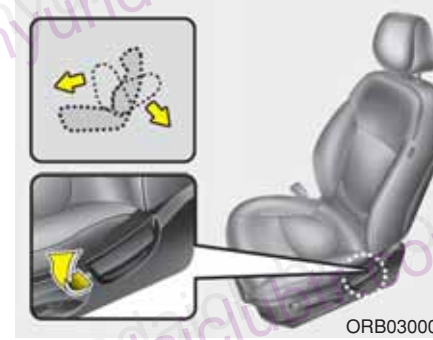

Koltuk arkalığı açısı

Koltuk arkalığını yatırmak için:

1. Hafifçe öne doğru eğiliniz ve koltuğun dışında arkada bulunan koltuk arkalığı yatırma kolunu kaldırınız.
2. Dikkatle arkanıza yaslanınız ve koltuğun arkalığını istediğiniz pozisyona ayarlayınız.
3. Kolu gevşetiniz ve koltuk sırtlığının kilitlemiş olmasına dikkat ediniz (Kol, koltuk sırtlığını kilitlemek için MUTLAKA orijinal konumuna geri dönmelidir).

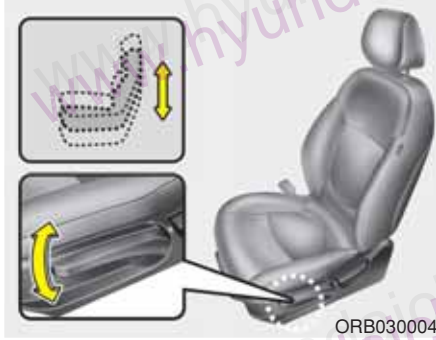

Koltuk minderi yükseklik ayarı (sürücü koltuğu için)

Koltuk minderinin yüksekliğini değiştirmek için koltuk minderinin dışında bulunan kolu yukarı veya aşağı itiniz.

- Koltuk minderini alçaltmak için kolu birkaç kez aşağı itiniz.
- Koltuk minderini yükseltmek için kolu birkaç kez yukarı çekiniz.

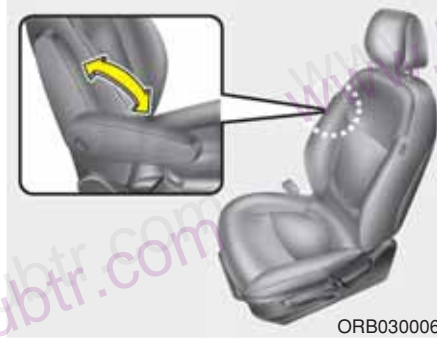

Kol dayanağı (Varsa)

Ön koltuklarınızda, koltuk arkalıklarının yan tarafına yerleştirilmiş olan kol dayanakları vardır.

Kol dayanağını kullanmak için, aşağı doğru çevirerek en alçak konuma getiriniz.

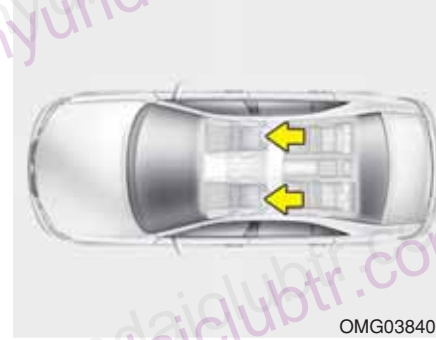

Koltuk başlığı

Sürücü ve ön yolcu koltuklarında, oturanın güvenliği ve rahatlığı için bir koltuk başlığı bulunmaktadır.

Başlık, sürücü ve ön yolcuya sadece rahatlık sağlamakla kalmaz, bir çarpışma esnasında başı ve boynu korumaya da yardım eder.

Aracınızın güvenlik özellikleri

⚠ UYARI

- Bir kaza sırasında azami koruma için, koltuk başlığının orta kısmı koltukta oturanın gözlerinin üstü ile aynı seviyede bulunmalıdır. Genel olarak, birçok kişinin baş ağırlık merkezi, gözlerinin üstü ile aynı yüksekliktedir. Ayrıca, koltuk başlığını mümkün olduğunca başınıza yakın olacak şekilde ayarlayınız. Bu nedenle, yolcu başını koltuk başlığından uzaklaştıran bir minder kullanımı önerilmez.
- Aracı koltuk başlıkları sökülmüş durumda kullanmayınız, aksi halde bir kaza durumunda koltukta oturan kişi ciddi şekilde yaralanabilir. Koltuk başlıkları ancak uygun ayarlanmış olduğunda boyun yaralanmalarına karşı koruyabilir.
- Araç hareket halindeyken sürücü koltuk başlığını ayarlamayınız.

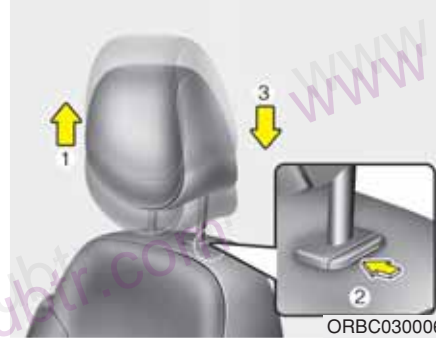

Yükseklği yukarı aşağı ayarlama

Koltuk başlığını yükseltmek için, istenen konuma (1) doğru yukarı çekiniz. Başlığı alçaltmak için başlık desteğindeki serbest bırakma tuşunu (2) basılı tutunuz, başlığı istediğiniz pozisyona (3) indiriniz.

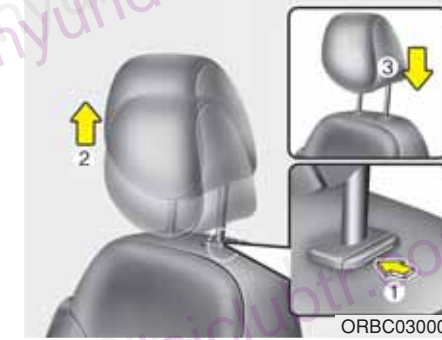

Çıkartma

Koltuk başlığını çıkartmak için, çıkabildiği kadar başlığı yükseltin ve daha sonra, yukarı çekerken (2) bırakma tuşuna (1) basınız.

Koltuk başlığını yeniden takmak için, serbest bırakma düğmesine (1) basarak başlık çubuklarını deliklere yerleştiriniz. Sonra uygun yüksekliğe ayarlayınız.

⚠ UYARI

Oturanı uygun şekilde korumak üzere ayarladıktan sonra, koltuk başlığının konumuna kilitlendiğinden emin olunuz.



Koltuk cebi (varsa)

Koltuk arkalıđı cebi ön yolcu ve sürücü koltuklarının arkasında bulunur.

⚠ UYARI - Koltuk cepleri

Koltuk ceplerine ağır veya keskin nesnelere koymayınız. Bir kaza sırasında cepten düşebilir ve araçta bulunanları yaralayabilirler.

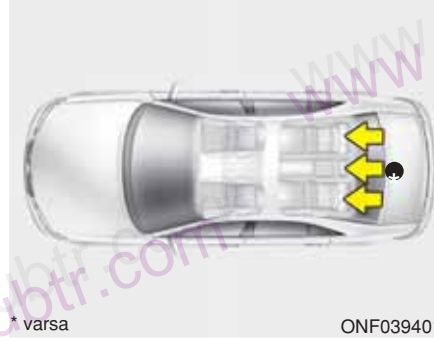

Arka koltuk

Koltuk başlıđı

Arka koltuk (lar) oturanın güvenliđi ve konforu için, koltuk başlıkları ile donatılmıştır.

Başlık, yolculara sadece rahatlık sağlamakla kalmaz, bir çarpışma esnasında başı ve boynu korumaya da yardım eder.

⚠ UYARI

- Bir kaza sırasında azami koruma için, koltuk başlıđının orta kısmı koltukta oturanın gözlerinin üstü ile aynı seviyede bulunmalıdır. Genel olarak, birçok kişinin baş ağırlık merkezi, gözlerinin üstü ile aynı yüksekliktedir. Ayrıca, koltuk başlıđını mümkün olduđuunca başınıza yakın olacak şekilde ayarlayınız. Bu nedenle, yolcu başını koltuk başlıđından uzaklaştıran bir minder kullanımı önerilmez.
- Aracı koltuk başlıkları sökülmüş durumda kullanmayınız. Bir kaza durumunda koltukta oturanlar yaralanabilir. Koltuk başlıkları ancak uygun ayarlanmış olduđuunda boyun yaralanmalarına karşı koruyabilir.

Aracınızın güvenlik özellikleri

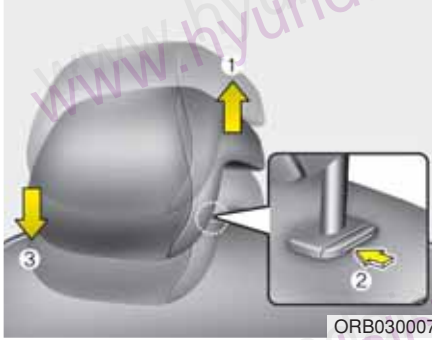

ORB030007

Yüksekliği yukarı aşağı ayarlama (varsa)
Koltuk başlığını yükseltmek için, istenen konuma (1) doğru yukarı çekin. Başlığı alçaltmak için başlık desteğindeki serbest bırakma tuşunu (2) basılı tutunuz, başlığı istediğiniz pozisyona (3) indiriniz.



ORB030008

Çıkartılması (varsa)
Koltuk başlığını çıkartmak için, çıkabildiği kadar başlığı yükseltiniz ve daha sonra, yukarı çekerken (2) bırakma tuşuna (1) basınız.
Koltuk başlığını yeniden takmak için, serbest bırakma düğmesine (1) basarak başlık çubuklarını deliklere yerleştiriniz. Sonra uygun yüksekliğe ayarlayınız.

⚠ UYARI

Oturana uygun şekilde korumak üzere ayarladıktan sonra, koltuk başlığının konumuna kilitlendiğinden emin olunuz.

Arka koltuğun katlanması (varsa)

Arka koltuk arkalıkları uzun eşyaların taşınmasını kolaylaştırmak ya da aracın bagaj kapasitesini artırmak için yatırılabilir.

⚠ UYARI

Katlanır arka koltuk sırtlıklarının amacı, araç içinde normalde yerleştirilemeyecek uzun cisimlerin taşınabilmesini sağlamaktır.

Araç hareket halindeyken, yolcuların katlanmış koltuk arkalığı üzerinde oturmalarına izin vermeyiniz, zira bu durum uygun oturma pozisyonu değildir ve emniyet kemeri kullanma imkanı da yoktur. Bu durum, bir kaza veya ani duruş sırasında ciddi yaralanmaya ve hatta ölüme neden olabilir. Katlanır koltuk sırtlığında taşınan eşyalar, ön koltukların üst seviyesini aşmamalıdır. Aksi takdirde ani duruş sırasında yükler öne kayabilir ve bir yaralanma veya zarara neden olabilir.

Aracınızın güvenlik özellikleri

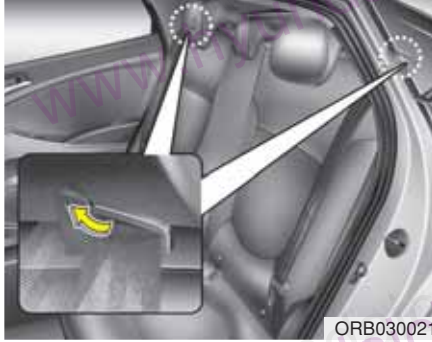

ORB030021

Arka koltuk arkalığını katlamak için:

1. Emniyet kemerinin hasar görmesini önlemek için, arka emniyet kemeri şeridinin yuvasına girdiğinden emin olunuz.
2. Ön koltuğu dik duruma getirin ve gerekirse ileriye kaydırınız.
3. Arka koltuk başlıklarını en alt konuma getiriniz.

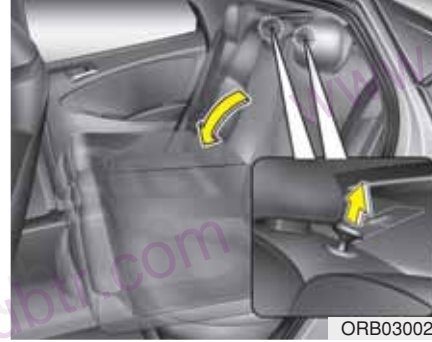

ORB030022

4. Koltuk arkalığı katlama kolunu çekiniz, daha sonra aracın ön tarafına doğru koltuğu katlayınız.

5. Arka koltuğu kullanmak için, katlama kolunu çekerek koltuk arkalığını kaldırın ve geriye doğru itiniz. Koltuk arkalığını klik sesi duyuluncaya kadar iyice çekiniz. Koltuk arkalıklarının yerine kilitlendiğinden emin olunuz. Koltuk arkalığını dik konumuna geri getirdiğiniz zaman, daima arkalığın üst kısmını iterek yerine kilitlenmiş olmasını sağlayınız.
6. Arka emniyet kemerini normal pozisyonuna getiriniz.

* NOT

Eğer emniyet kemerini sarıcıdan çıkarıyorsanız, kemeri iyice dışarı çekiniz ve bırakınız. O zaman kemeri yumuşak olarak çekebilirsiniz.

Aracınızın güvenlik özellikleri

⚠ UYARI

Katladıktan sonra arka koltuk arkalığını dik konuma getirdiğinizde: Emniyet kemerine veya tokasına hasar vermemek için dikkatli olun. Emniyet kemeri kayışının ve tokasının arka koltuğa takılmasına veya sıkışmasına izin vermeyiniz. Arkalığın üstünü iterek, arkalığın dik konumuna tamamen kilitletiğinizden emin olunuz. Aksi halde, bir kazada veya ani duruşta koltuk katlanabilir ve eşyaların yolcu kabinine girmesine neden olabilir, bu da ciddi yaralanma veya ölümlle sonuçlanabilir.

⚠ UYARI - Koltuğu dikleştirme

Koltuk arkalığını dik konuma döndürdüğünüz zaman, arkalığı tutunuz ve yavaşça geri getiriniz. Koltuk arkalığı tutulmadan dikleştirilirse, koltuğun arkası ileri fırlayabilir ve çarptığı kişinin yaralanmasına neden olabilir.

⚠ DİKKAT - Arka koltuk emniyet kemeri tokası hasarı

Arka koltuk arkalığını katladığınız veya arka koltuk minderinin üzerine bagaj malzemesi koyduğunuz zaman, tokayı arka koltuk arkalığı ile arka koltuk oturma minderi arasındaki cebe yerleştiriniz. Arka koltuk arkalığı veya bagaj malzemesinden dolayı tokenın hasar görmesi böylece önlenecektir.

⚠ DİKKAT - Arka koltuk emniyet kemeri

Arka koltuk arkalıklarını dik duruma getirirken arka emniyet kemerlerini doğru konumlarına getirmeyi unutmayınız. Arka emniyet kemeri kılavuzları vasıtasıyla emniyet kemeri kayış sisteminin çevrilmesi sayesinde kemerlerin koltukların arkasına ya da altına takılması önlenir.

⚠ UYARI - Yükler

Yüklerin bir çarpışmada savrulmaları araçta bulunanları yaralamasına engel olmak için, yükler daima sabitlenmelidir. Arka koltuklara eşya yerleştirirken özel itina gösterilmelidir, çünkü bir önden çarpışmada bunlar ön koltuklarda oturanlara çarpabilir.

⚠ UYARI - Yükleme

Eşya yüklerken veya boşaltırken, motorun kapalı, otomatik vitesin P (Park) konumunda ve el freninin çekilmiş olduğundan emin olunuz. Bu adımların ihmal edilmesi, vites istemeden başka bir konuma getirilirse, aracın hareket etmesine neden olabilir.

EMNİYET KEMERLERİ

Emniyet kemeri sistemleri

⚠ UYARI

- Azami emniyet sistemi koruması için, araç hareket halindeyken emniyet kemerleri mutlaka takılmalıdır.
- Emniyet kemerleri en çok koltuk arkalari dik durumdayken etkilidirler.
- 12 yaşında ve daha küçük çocuklar arka koltukta güvenli bir şekilde oturtulmalıdır. Çocuklar kesinlikle yolcu koltuđuna oturtulmamalıdır. Eđer 12 yaşından büyük bir çocuđun ön koltukta oturması gerekiyorsa, emniyet kemeri düzgünce takılmalı ve koltuk mümkün olduđu kadar geriye kaydırılmalıdır.
- Emniyet kemerini asla kolunuzun altından veya sırtınızın arkasından geçirmeyiniz. Yanlış konumlandırılmış bir emniyet kemeri bir kazada ciddi yaralanmalara neden olabilir. Emniyet kemeri, omuzunuzun üzerinden köprücük kemiđinizi ortalayacak şekilde konumlandırılmalıdır.

(Devam ediyor)

(Devam ediyor)

- Emniyet kemerlerini kıvrılmış olarak takmayınız. Kıvrılmış bir kemer işlevini yerine getiremez. Bir çarpışma esnasında vücudunuzu bile kesebilir. Kemer dokumasının bükülmemiş durumda, düz olduğundan emin olunuz.
- Kemer kayışına veya donanımına hasar vermemek için dikkat ediniz. Kemer kayışında veya donanımında hasar oluşmuşsa, emniyet kemerinizi deđiştiriniz.

⚠ UYARI

Emniyet kemerleri vücudun kemik yapısını destekleyecek şekilde tasarlanmıştır ve aşağıda leđen kemiđi boyunca veya leđen kemiđi, göğüs ve omuzlar boyunca takılmalıdır; kemerin kucak bölümünün karnın üzerine gelmesi önlenmelidir. Emniyet kemerleri, amaçlanan korumayı sağlamaları için, mümkün olduđu kadar sıkı ayarlanmalıdır. Gevşek bir kemer, takan kişinin korunmasını büyük ölçüde azaltır. Kemer kayışının cilalar, yağlar, kimyasallar ve özellikle akü asidiyle temas etmemesi için özen gösterilmelidir. Temizlik yumuşak sabun ve su kullanarak emniyetli şekilde yapılabilir. Kayışı yıpranan, kimyasallarla temas eden veya hasar gören emniyet kemerleri deđiştirilmelidir.

(Devam ediyor)

Aracınızın güvenlik özellikleri

(Devam ediyor)

Ciddi bir darbeye kullanılmışsa, emniyet kemeri kitinde görünen bir hasar olmasa bile, tüm kitin değiştirilmesi gereklidir. Kemerler kayışları bükülmüş durumda takılmamalıdır. Her emniyet kemeri kiti sadece bir kişi tarafından kullanılmalıdır; kucakta taşınan bir çocuğun üzerinden emniyet kemeri geçirmek tehlikelidir.

⚠ UYARI

Kullanıcı tarafından, emniyet kemeri ayar cihazlarının boşluğu almasını engelleyecek veya boşluğu almak için emniyet kemeri kitinin ayarlanmasını önleyecek hiçbir modifikasyon veya ekleme yapılmamalıdır.



1GQA2083

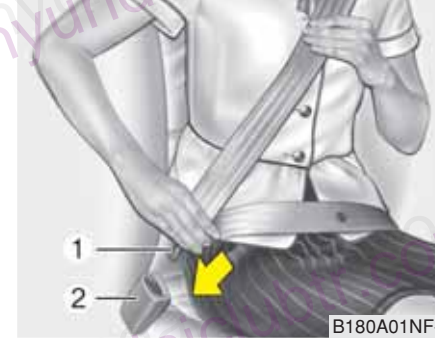

B180A01NF-1

Emniyet kemeri uyarısı (varsa)

Kontak anahtarını her ON (AÇIK) konumuna getirdiğinizde emniyet kemeri uyarı lambası kemer takılmasını dikkate almaksızın, sürücü için bir hatırlatıcı olarak yaklaşık 6 saniye süreyle yanıp söner.

Kontak ON konumuna getirildikten sonra eğer sürücünün emniyet kemeri bağlı değilse, emniyet kemeri uyarı ışığı yaklaşık 6 saniye boyunca tekrar yanıp söner.

Kontak anahtarı ON (AÇIK) konumuna getirildiğinde sürücünün emniyet kemeri bağlı değilse ya da kontak anahtarı ON(AÇIK) konumuna getirildikten sonra kemer çözülmüşse, emniyet kemeri uyarı zili, yaklaşık 6 saniye süreyle çalar. Bu sürede eğer emniyet kemeri takılırsa, sesli uyarı hemen durur (varsa).

Kucak/omuz kemeri

Kemerin takılması:

Emniyet kemerinizi takmak için makaradan dışarı çekiniz ve metal dili (1) tokanın (2) içine sokunuz. Toka yuvarının içine oturunca bir "klik" sesi duyulur.

Emniyet kemeri boyu, manuel olarak ayarlandıktan sonra, otomatik olarak ayarlanır ve böylece karın altından geçen kayış yerine iyice oturur. İleri doğru yavaşça ve rahatça hareket ettiğinizde, kayış uzanmalı ve size hareket serbestliği sağlamalıdır. Ancak ani bir duruş veya darbe olduğunda, kemer olduğu yerde kilitlenir. Öne doğru çok hızlı hareket ettiğinizde de kilitlenmelidir.

*** NOT**

Eğer emniyet kemerini sarıdan çıkarıyorsanız, kemeri iyice dışarı çekiniz ve bırakınız. O zaman kemeri yumuşak olarak çekebilirsiniz.

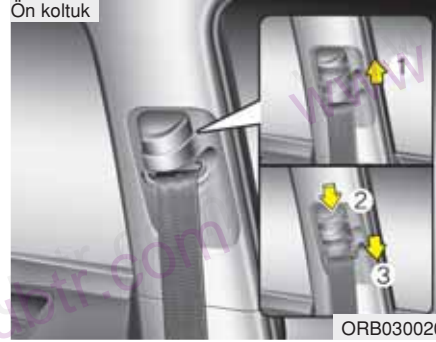

Yükseklik ayarı (ön koltuk)

Maksimum rahatlık ve güven için emniyet kemeri takma yüksekliğini 3 ayrı konumdan birine ayarlayabilirsiniz.

Emniyet kemeri yüksekliği boynunuza yakın olmamalıdır. Emniyet kemeri omuz kısmı boynunuza yakın değil, göğsünüz ile kapiya en yakın, omuzunuzun orta kısmında duruyor olmalıdır.

Emniyet kemeri takma yüksekliğini ayarlamak için, yükseklik ayar düğmesini yükselterek veya alçaltarak yüksekliğin en uygun konuma gelmesini sağlayınız.

Yükseklik ayarlayıcıyı yükseltmek için, yukarı (1) çekiniz. İndirmek için, yükseklik ayarlayıcı tuşuna (2) basarak aşağıya (3) itiniz.

Daha sonra tuşu bırakarak bu konuma kilitleyiniz. Yükseklik ayarlayıcıyı hareket ettirmeye çalışarak yerine kilitlemiş olduğundan emin olunuz.

⚠ UYARI

- Omuz kemeri yükseklik ayarının uygun yükseklikte pozisyonuna kilitlendiğini kontrol ediniz. Omuz kayışını asla boynunuzun veya yüzünüzün üzerinden geçirmeyiniz. Doğru pozisyonda takılmayan emniyet kemerleri bir kazada ciddi yaralanmalara neden olabilir.
- Bir kazadan sonra emniyet kemerlerini değiştirmemek, sizi başka bir kaza durumunda korumayacak hasarlı emniyet kemerleriyle karşı karşıya bırakabilir ve yaralanma veya ölüme neden olabilir. Bir kazadan sonra mümkün olan en kısa sürede emniyet kemerlerinizi değiştiriniz.

Aracınızın güvenlik özellikleri

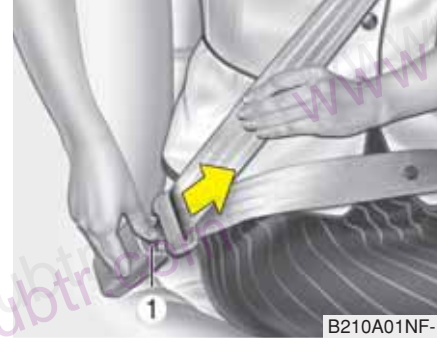

⚠ UYARI

Kucak kayışını belinize değil, mümkün olduğu kadar kalçanıza doğru indirilmiş olarak takmalısınız. Eğer kucak kemeri belinizin üzerinde çok yüksek takılırsa, bir kaza durumunda yaralanma olasılığını artırabilir. Kollarınızın emniyet kemeri üzerinde veya altında olmaması gerekir. Bunun yerine şekilde gösterildiği gibi, bir kol altta iken, diğeri kemeri üstünde kalmalıdır.

Kapıya yakın otururken, emniyet kemerini kesinlikle kolun altından takmayınız.

Emniyet kemeri çıkarılması:

Emniyet kemeri, kilit tokası üzerindeki çıkartma tuşuna (1) basılarak çıkarılır. Kemer çıkarıldığı zaman, otomatik olarak makara içine çekilmelidir.

Böyle olmuyorsa, emniyet kemeri kayışını kontrol ederek katlanmamış olduğundan emin olunuz sonra yeniden deneyiniz.

Kucak kemeri

Kemerin takılması:

2 noktalı sabit tipteki emniyet kemerinizi takmak için, metal dili (1) kilit yuvasının içine oturunca bir "klik" sesi duyulur. Emniyet kemeri normal olarak kilitlendiğini ve kemer kayışının kıvrılmamış olduğunu kontrol ediniz.

Aracınızın güvenlik özellikleri

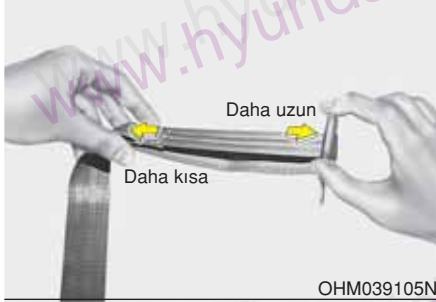

OHM039105N



B220B01NF

2 noktalı sabit tipteki emniyet kemerinin, vücudunuza tam olarak oturması için, kemer uzunluğu el ile ayarlanmalıdır. Emniyet kemerini takınız ve gevşek ucundan çekerek sıkınız. Emniyet kemerini belinize değil, mümkün olduğu kadar kalçanıza doğru indirilmiş olarak takmalısınız. Emniyet kemeri yüksekte olursa, bir kaza durumunda yaralanma olasılığınızı artırabilir.



ORBC030009

Arka orta emniyet kemerini kullanırken, "CENTER" işaretli toka kullanılmalıdır.



B210A02NF-1

Emniyet kemerinin çıkarılması:

Emniyet kemerini çıkarmak istediğinizde, kilitleme tokası üzerindeki tuşa (1) basınız.

⚠ UYARI

Arka orta koltuk kemeri kilit mekanizması, diğer arka koltuk emniyet kemerlerinden farklıdır. Arka koltuk emniyet kemeri veya orta emniyet kemeri takıldığı zaman, emniyet kemeri sisteminden azami koruma ve uygun çalışma elde etmek için, kemerlerin doğru tokalara kilitlenmiş olmalarını sağlayınız.

Aracınızın güvenlik özellikleri



Ön gerdiricili emniyet kemeri (Varsa)

Hyundai aracınız sürücü ve ön yolcu ön gerdiricili emniyet kemeri ile teçhiz edilmiştir. Ön gerdiricinin amacı, bazı önden çarpışmalar sırasında, emniyet kemerinin yolcunun vücudunu iyice sarmasını sağlamaktır. Ön gerdirme sistemi, önden çarpma şiddetinin belli bir seviyeye ulaşması durumunda devreye girebilir.

Araç aniden durduğunda veya yolcular ani bir şekilde öne doğru hareket ettiklerinde, emniyet kemeri makarası kilitletir. Bazı önden çarpmalarda, ön gerdirici devreye girer ve emniyet kemerinin kemeri takanın vücudunu daha sıkı sarmasını sağlar.

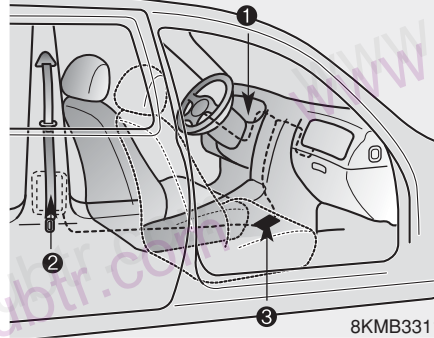

Emniyet kemeri ön gerdirici sistemi, esas olarak aşağıda belirtilmekte olan parçalardan oluşur. Bunların yerleri, şekilde gösterilmektedir:

1. SRS hava yastığı uyarı ışığı
2. Sarı ön gerdirici grubu
3. SRS kontrol modülü

⚠ UYARI

Bir ön gerdiricili emniyet kemerinden azami yarar sağlamak için:

1. Emniyet kemeri doğru takılmış ve uygun pozisyona ayarlanmış olmalıdır. Lütfen, aracınızın yolcu emniyeti özellikleriyle ilgili – emniyet kemeri ve hava yastıkları dahil – bu kılavuzda verilen tüm bilgileri ve önlemleri okuyunuz ve uygulayınız.
2. Kendinizin ve yolcularınızın emniyet kemerlerinin daima doğru şekilde takıldığından emin olunuz.

*** NOT**

- Ön gerdiricili emniyet kemerleri devreye girdiğinde, yolcu bölmesinde bir gürültü duyulabilir ve bir duman çıkar. Bunlar normal çalışma koşullarını gösterir ve herhangi bir tehlike arz etmezler.
- Zararlı olmamasına karşın, bu sırada çıkan toz cilt üzerinde etki yapabilir ve uzun süreli solunmamalıdır. Ön gerdiricili emniyet kemerinin çalışmış olduğu bir kaza sonrasında açıktaki tüm vücut bölgelerini iyice yıkayınız.
- SRS hava yastığını çalıştıran sensör, öngerdiricili emniyet kemerine bağlı olduğundan gösterge panelindeki uyarı ışığı  kontak anahtarı ON (AÇIK) konumuna getirildikten sonra yaklaşık 6 saniye süreyle yanacaktır, bu ışığın daha sonra sönmesi gerekmektedir.

⚠ DİKKAT

Ön gerdiricili emniyet kemeri normal çalışmıyorsa, SRS hava yastığında herhangi bir arıza olmamasına karşın, bu uyarı ışığı yanmaya devam edecektir. SRS hava yastığı uyarı ışığı, kontak anahtarı ON (AÇIK) konumuna getirildiğinde yanmıyor veya yaklaşık 6 saniye süre ile yanıp söndükten sonra tamamen sönmüyorsa, veya araç hareket halinde olduğunda yanmıyorsa, HYUNDAI Yetkili Servisinize başvurarak ön gerdiricili emniyet kemerlerinizi ve SRS hava yastığı sistemi kontrol ettiriniz.

⚠ UYARI

- Ön gerdiriciler yalnızca bir kez çalışmak üzere yapılmıştır. Bir kere devreye girmelerinin ardından değiştirilmeleri gerekir. Tüm emniyet kemerleri, hangi tip olursa olsun, bir çarpışma sırasında kullanıldılarsa, mutlaka değiştirilmelidir.
- Ön gerdiricili emniyet kemeri grubu mekanizması, devreye girdikten sonra ısınır. Devreye girmelerinin ardından, ön gerdiricili emniyet kemeri mekanizmalarına bir kaç dakika süre ile dokunmayınız.
- Ön gerdiricili emniyet kemerini kendiniz kontrol etmeye veya değiştirmeye kalkışmayınız. Bunun HYUNDAI Yetkili Yervisi tarafından yapılması gerekir.
- Ön gerdiricili emniyet kemeri grupları üzerine vurmeyiniz.
- Ön gerdiricili emniyet kemerine herhangi bir şekilde bakım veya onarım yapmaya kalkışmayınız.
(Devam ediyor)

Aracınızın güvenlik özellikleri

(Devam ediyor)

- Ön gerdiricili emniyet kemeri gruplarının yanlış bakımı ve ilgili uyarılara uyulmaması; üzerine vurulması, tadil edilmesi, kontrol edilmesi, değiştirilmesi veya onarılması normal çalışmalarının aksamasına veya yanlışlıkla çalışmasına ve ciddi yaralanmalara yol açabilir.
- Bir araç kullanırken veya içinde seyahat ederken, mutlaka emniyet kemeri takınız.
- Ön gerdiricili emniyet kemeri veya araç hurdaya ayrılacak ise, HYUNDAI YETKİLİ Servisine başvurunuz.

Emniyet kemeri önlemleri

⚠ UYARI

Araçta bulunanlar sürekli olarak emniyet kemeri takmalıdırlar. Emniyet kemerleri ve çocuk koltukları, bir çarpışma veya ani durmada tüm yolcuların ciddi veya ölümcül yaralanma risklerini azaltır. Emniyet kemeri olmadan, yolcular açılan bir hava yastığının aşırı yakınına kayabilirler, iç donanıma çarpabilirler veya araçtan dışarı fırlayabilirler. Düzgün takılmış emniyet kemerleri bu tehlikeleri büyük ölçüde azaltır. Emniyet kemerleri, hava yastıkları ve yolcu koltuklarıyla ilgili bu kılavuzda bulunan önemleri daima uygulayınız.

Bebek veya küçük çocuk

Kendi ülkenizdeki yönetmelikleri bilmelisiniz. Çocuk ve/veya bebek koltukları arka koltuğa düzgün şekilde yerleştirilmeli ve monte edilmelidir. Bunların kullanımıyla ilgili daha fazla bilgi için bu bölümdeki "Çocuk koruma sistemi"ne bakınız.

⚠ UYARI

Aracınızdaki her kişi, bebekler ve çocuklar da dahil, her zaman uygun şekilde korunmalıdır. Bir araçta giderken bir çocuğu asla kollarınızda veya kucağınızda tutmayınız. Bir çarpışmada ortaya çıkan şiddetli kuvvetler çocuğun kollarınızdan kurtulup araç içinde savrulmasına neden olur. Daima çocuğunuzun boyuna ve kilosuna uygun bir çocuk koltuğu kullanınız.

*** NOT**

Küçük çocukların bir kazada yaralanmalarını önlemek için en iyi yöntem ,arka koltuğa düzgün şekilde takılmış, ülkenizin trafik emniyeti yönetmeliklerine uygun bir koltukta oturmasıdır. Bir çocuk koruma sistemi almadan önce, ülkenizin trafik emniyeti yönetmeliklerine uygunluğunu kanıtlayan bir işaret taşıdığından emin olunuz. Koruma sistemi çocuğunuzun boy ve kilosuna uygun olmalıdır. Bu bilgi için çocuk koruma sisteminin etiketine bakınız. Bu bölümdeki “Çocuk koruma sistemi”ne bakınız.

Büyük çocuklar

Çocuk koltuğu için çok büyük olan çocuklar, daima arka koltukta oturtulmalı ve burada bulunan kucak/omuz kemerlerini kullanmalıdır. Kucak kemeri, kalçalara iyice oturacak şekilde, mümkün olduğu kadar gövdenin alt kısmına takılmalıdır. Arada bir kemerleri kontrol ediniz. Çocuğun hareketi ile kemer yerinden çıkmış olabilir. Çocukların kazadan korunmalarının en güvenli yolu, arka koltukta uygun bir koltuk sistemi ile tespit edilmiş olmasıdır. Büyük çocuklar (12 yaş üzeri) ön koltuğa oturtulmuşsa, çocuk mevcut kucak/emniyet kemeri ile iyice korunmuş olmalıdır ve koltuk en arka konuma getirilmelidir. 12 yaşının altındaki çocuklar arka koltukta güvenli bir şekilde oturtulmalıdır. 12 yaş ve altındaki bir çocuğu ASLA ön koltuğa oturtmayınız. KESİNLİKLE arkaya bakan bir çocuk koltuğunu aracın ön koltuğuna yerleştirmeyiniz.

Eğer omuz kemeri kısmı çocuğun boynuna veya yüzüne hafifçe değiyorsa, çocuğu aracın ortasına daha yakın koymayı deneyiniz. Eğer omuz kemeri hâlâ boynuna veya yüzüne değiyorsa, çocuğun tekrar çocuk koruma sistemine oturtulması gerekir.

⚠ UYARI - Küçük çocuklarda omuz kemerleri

- Araç hareket halindeyken, omuz kemerinin çocuğun boynuna veya yüzüne temas etmesine asla izin vermeyiniz.
- Eğer çocukların emniyet kemerleri düzgün şekilde takılmaz ve ayarlanmazsa, ölüm veya ciddi yaralanma riski vardır.

Aracınızın güvenlik özellikleri

Hamile kadınlar

Hamile kadınların bir kaza sırasında yaralanma olasılığını azaltmak için emniyet kemeri kullanmaları önerilmektedir. Bir emniyet kemeri kullanılmış olduğunda, kucak kemeri kısmının mümkün olduğu kadar aşağıya indirilmesi ve karın üzerinden değil, ama kalçalara oturtulması önerilir. Özel öneriler için doktora başvurunuz.

⚠ UYARI - Hamile kadınlar
Hamile kadınlar emniyet kemerinin kucak kısmını hiç bir zaman ceninin bulunduğu yere veya kayışın bir sadmede cenini sıkıştırabileceği karın üstü kısma getirmemelidirler.

Yaralı Kişi

Yaralı bir kişi taşındığında, emniyet kemeri kullanılmalıdır. Gerekliğinde, bu konuda doktor önerilerini uygulamalısınız.

Her kemer için bir kişi

İki kişi (çocuklar dahil) aynı anda kesinlikle tek bir emniyet kemeri takmaya kalkışmamalıdır. Böyle bir durum kaza olduğunda yaralanma şiddetini artırır.

Koltuğunuzu geriye yatırmayınız

Bir kaza durumunda, yaralanma olasılığını azaltmak ve güvenlik sisteminden azami derecede yararlanmak için, araç hareket halindeyken, bütün yolcuların dik olarak oturmaları ve ön koltukların dik durumda olmaları gerekir. Arka koltuk üzerinde uzanmış bir kişi varsa veya ön koltuk arkalıkları yatırılmış durumda ise, emniyet kemeri gerekli korumayı sağlayamaz.

⚠ UYARI

Yatık durumdaki bir koltukta oturmak, bir çarpışma veya ani durma halinde ciddi veya ölümcül yaralanma olasılığınızı artırır. Koruma sisteminizin (emniyet kemerleri ve hava yastıkları) koruması, koltuğunuzu yatırmanızla önemli ölçüde azalır. Emniyet kemerleri, düzgün çalışmalar için, basenize ve göğsünüze sıkıca oturmalıdır. Koltuğun arkası ne kadar arkaya yatarsa, yolcunun baseninin kucak kemerinin altından kayarak ciddi iç yaralanmalara neden olma veya boynunun omuz kemerine çarpma olasılıkları da o kadar artar. Sürücü ve yolcular daima arkalarına yaslanmış olarak, emniyet kemerleri takılı ve koltukları dik durumda oturmalıdırlar.

Emniyet kemerlerinin bakımı

Emniyet kemeri sistemleri kesinlikle dağıtılmamalı veya tadil edilmemelidir. Emniyet kemeri ve ilgili donanımlarının kapı menteşeleri, kapılar veya yanlış kullanım nedeniyle hasar görmemiş olduğundan emin olunuz.

UYARI

Arka koltuk arkalıkları katlandıktan sonra tekrar dik konuma geri getirildiklerinde, emniyet kemeri kayış veya toka yuvasının hasar görmemesine dikkat ediniz. Emniyet kemeri kayış veya tokasının arka koltuklara takılmamış veya sıkışmamış olduğundan emin olunuz. Dokuması veya tokası hasar görmüş bir emniyet kemeri eskisi kadar güçlü olmaz ve bir çarpışma veya ani durma halinde muhtemelen çalışmayarak ciddi yaralanmalarla sonuçlanabilir.

Periyodik kontrol

Bütün emniyet kemerleri herhangi bir aşınma veya hasara karşı düzenli olarak kontrol edilmelidir. Hasarlı herhangi bir parça mümkün olan en kısa sürede değiştirilmelidir.

Emniyet kemerlerini temiz ve kuru tutunuz

Emniyet kemerinin temiz ve kuru tutulması gerekir. Kirlendiğinde, sabun ve ılık su kullanarak temizlenebilir. Çamaşır suyu, boya, güçlü deterjanlar veya aşındırıcılar kayış kumaşına hasar vereceği için kullanılmamalıdır.

Emniyet kemerlerinin değiştirilmesi

Araç bir kaza geçirmiş ise, kullanılmış olan emniyet kemeri grubu veya grupları komple olarak değiştirilmelidir. Belirgin bir hasar görülüyor olsa bile değiştirilmelidir. Emniyet kemeri ile ilgili daha detaylı sorularınız için HYUNDAI Yetkili Servisine başvurunuz.

Aracınızın güvenlik özellikleri

ÇOCUK KOLTUĞU GÜVENLİK SİSTEMİ

Araçta seyahat eden çocuklar arka koltuklara oturtulmalı ve bir kaza, ani duruş veya ani manevra sırasında yaralanma riskini asgaride tutmak için mutlaka uygun bir şekilde korunmuş olmaları gerekir. Kaza istatistikleri, çocukların arka koltuklarda, uygun şekilde korundukları zaman ön koltuklarda olduğundan daha güvenli olduğunu göstermektedir. Çocuk koltuğu sistemi kullanamayan büyük çocuklar, mevcut olan emniyet kemerlerinden birisini takmalıdır.

Kendi ülkenizdeki yönetmelikleri bilmelisiniz. Çocuk ve/veya bebek güvenlik koltukları arka koltuğa düzgün şekilde yerleştirilmeli ve monte edilmelidir. Ülkenizin trafik emniyet yönetmeliklerinin gerekliliklerini karşılayan, ticari olarak satılan bir çocuk koruma sistemi kullanmalısınız.

Çocuk emniyet sistemleri, bel kemerleri veya bir bel ve omuz emniyet kemerinin bel kısmı veya kemer ankraji veya ISO-FIX ankrajları (varsa) tarafından araç koltuklarına sabitlenecek şekilde tasarlanmıştır.

Çocuk koltuğu araç içinde iyice sabitlenmelidir, aksi takdirde bir kaza sonucu çocuk yaralanabilir veya ölebilir. Küçük çocuk ve bebekler için çocuk koltuğu kullanılmalıdır.

Bir çocuk koltuğu sistemi satın alırken, bunun araç koltuğuna ve emniyet kemerlerine uyacağından ve çocuğunuz için uygun olduğundan emin olunuz. Çocuk koltuğu sistemini imalatçı firma talimatına uygun şekilde aracınıza takınız.

⚠ UYARI

- Çocuk koltuğu, arka koltuğa yerleştirilmelidir. Çocuk veya bebek koltuklarını kesinlikle ön koltuğa yerleştirmeyiniz. Yolcu tarafı ön hava yastığının açılması ile sonuçlanacak bir kaza durumunda, ön koltuk üzerinde bulunan çocuk veya bebek koltuğunda bulunan çocuğun ciddi bir şekilde yaralanması ve hatta ölmesi söz konusu olabilir. Bu nedenle, çocuk koltuğunu sadece aracınızın arka koltuğunda kullanınız.
- Bir emniyet kemeri ya da çocuk koltuğu sistemi güneşli bir günde kapalı bir araç içinde kaldığında, dışarıdaki sıcaklığın çok yüksek olduğu hissedilmese bile çok ısınabilmektedir. Çocuğu kemere ya da çocuk koltuğuna yerleştirmeden önce kemer kayışını ve tokasını kontrol etmeyi unutmayınız.
- Çocuk koltuğu sistemi kullanılmadığında, bagajda saklayınız veya emniyet kemeri ile sabitleyin, bu şekilde ani duruş veya kaza sırasında araç içinde savrulmasını engellemiş olursunuz.
- Çocuklar açılan bir hava yastığı ile ciddi şekilde yaralanabilir veya ölebilirler. Tüm çocuklar, hatta çocuk koruma sistemi gerektirmeyen yaştaki çocuklar da arka koltukta oturmalıdır.

⚠ UYARI

Ciddi veya ölümcül yaralanma olasılığını azaltmak için:

- Her yaştaki çocuklar arka koltukta korumalı şekilde oturduklarında daha çok emniyette olurlar. Ön yolcu koltuğunda oturan bir çocuk, açılan bir hava yastığının güçlü çarpmasıyla ciddi veya ölümcül şekilde yaralanabilir.
- Çocuk koltuğu montajı ve kullanımını için daima çocuk koltuğu üreticisinin talimatını takip ediniz.
- Çocuk koltuğunun araçta düzgünce sabitlendiğinden ve çocuğunuzun çocuk koltuğuna emniyetli şekilde bağlandığından daima emin olunuz.
- Bir araçta giderken bir çocuğu asla kollarınızda veya kucağınızda tutmayınız. Bir çarpışmada ortaya çıkan şiddetli kuvvetler çocuğun kollarınızdan kurtulup araç içinde savrulmasına neden olur.
- Bir emniyet kemerini asla beraberinizde bir çocukla birlikte takmayınız. Bir çarpışma esnasında, kemer çocuğa aşırı baskı uygulayarak ciddi iç yaralanmalara neden olabilir.

(Devam ediyor)

(Devam ediyor)

- Çocukları, kısa bir süreliğine de olsa, asla araç içinde yalnız bırakmayınız. Otomobil çok kısa bir sürede ısınabilir ve içerideki çocuğa ciddi zararlar verebilir. Çok küçük çocuklar bile, istemeden aracı hareket ettirebilirler, gövdelerini cam aralığına sıkıştırabilirler veya kendilerinin ve aracın içindeki diğer kişilerin yaralanmasına neden olabilirler.
- İki çocuğun veya herhangi iki kişinin aynı emniyet kemerini kullanmasına asla izin vermeyiniz.
- Çocuklar sıklıkla eğilirler veya düzgün olmayan pozisyonlar da otururlar. Bir çocuğun emniyet kemerini kolunun altından veya sırtından geçirmesine asla izin vermeyiniz. Çocukları daima arka koltukta düzgün pozisyonda ve sabitlenmiş şekilde oturtunuz.
- Çocuğun hareket eden araçta yere basarak veya koltuk üzerinde ayakta ya da diz çökmüş olarak durmasına kesinlikle izin verilmemelidir. Bir çarpışma veya ani durma halinde çocuk aracın içinde şiddetle savrulabilir ve ciddi şekilde yaralanabilir.

(Devam ediyor)

(Devam ediyor)

- Koltuk arkasına “asılan” tipte çocuk koltuğu veya çocuk emniyet sistemi kullanmayınız; bunlar bir kaza sırasında yeterli korumayı sağlamaz.
- Emniyet kemerleri, özellikle araç doğrudan güneş altına park edilirse, çok sıcak hale gelebilir. Bir çocuğa takmadan önce, daima emniyet kemerinin tokasını kontrol ediniz.

Aracınızın güvenlik özellikleri

Arkaya dönük çocuk koltuğu

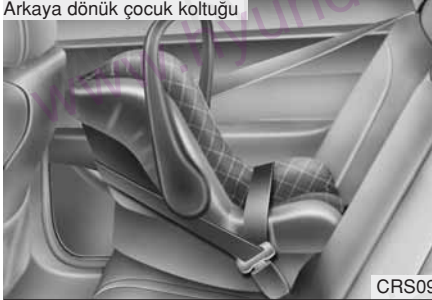

Öne dönük çocuk koltuğu



Çocuk koltuğunun kullanılması

Küçük çocuk ve bebekler için çocuk koltuğu veya bebek koltuğu kullanılması gereklidir. Uygun ebattaki çocuk veya bebek koltukları araç içine imalatçı firma talimatına uygun yerleştirilmelidir.

Emniyet için, çocuk koltuğunun arka koltukta kullanılmasını öneririz.

⚠ UYARI

Arkaya dönük bir çocuk koltuğunu asla ön koltuğa yerleştirmeyiniz, çünkü açılacak yolcu tarafı ön hava yastığı arkaya bakan çocuğa darbe vurarak çocuğu öldürebilir.

⚠ UYARI - Çocuk koltuğunun takılması

- Eğer çocuk koltuğu otomobile düzgün şekilde sabitlenmediyse ve çocuk koltuğa düzgün şekilde bağlanmadıysa, bir çarpışmada ciddi şekilde yaralanabilir veya ölebilir. Çocuk koltuğunun takılması öncesinde, imalatçı firma tarafından verilen talimatı okuyunuz.
- Bu bölümde anlatılan emniyet kemeri belirtilen şekilde çalışmıyorsa, sistemin kontrol edilmesi amacıyla derhal HYUNDAI Yetkili Servisine başvurunuz.
- Bu kılavuzda verilen koltuğu kullanma talimatı ile çocuk koltuğunun kendi talimatına uymamak bir kazada yaralanma olasılığını ve yaralanmanın şiddetini artırabilir.



Çocuk koltuğunun bir kucak kemeri ile sabitlenmesi (arka orta koltuğa) (varsa) – Avrupa hariç

Arka koltuğun ortasına bir çocuk koltuğu monte etmek için aşağıdakileri yapınız:

1. Çocuk koltuğunu arka orta koltuğa yerleştiriniz.
2. Kucak kemerinin mandal dilini çekerek uzatınız.
3. Kucak kemerini koltuk üreticisinin talimatını takip ederek koltuğun arasından geçirin.
4. Emniyet kemerinin tokasını takın ve kucak kemerini, kemerin serbest ucunu çekerek, çocuk koltuğunu sıkıca oturacak şekilde ayarlayınız. Çocuk koltuğunun bu şekilde yerleştirilmesinden sonra, koltuğu her yöne doğru hareket ettirerek sağlam bir şekilde sabitlenmiş olduğundan emin olunuz.

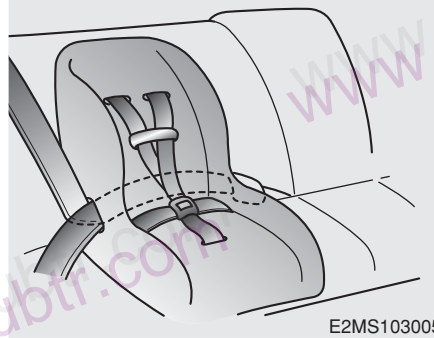

Çocuk koltuğunun kucak/omuz kemeriyle monte edilmesi

Arka koltuğun yanlarına veya ortasına bir çocuk koltuğu monte etmek için aşağıdakileri yapınız:

1. Çocuk koltuğunu araç koltuğuna yerleştirin ve koltuk üreticisinin talimatını takip ederek kucak/omuz kemerini koltuğun etrafından veya arasından geçirin. Emniyet kemeri kayışının bükülmemiş olduğundan emin olunuz.

⚠ UYARI

Arka orta koltuk emniyet kemerini kullandığınız zaman, bu bölümdeki "3-noktalı Arka Orta Emniyet Kemeri" kısmına bakınız.

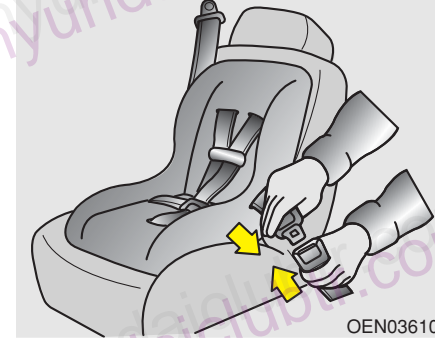

2. Kucak/omuz kemerinin mandalını tokaya bağlayınız. Bağımsız bir "klik" sesi dinleyiniz.

Kemer tokası serbest bırakma düğmesini acil durumda kolay ulaşılabilecek şekilde konumlandırınız.

Aracınızın güvenlik özellikleri

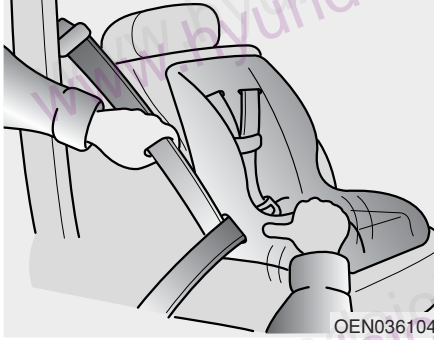

- Emniyet kemerini çocuk koltuğuna takın ve emniyet kemerinin boşluğunu alınız. Çocuk koltuğunun bu şekilde yerleştirilmesinden sonra, koltuğu her yöne doğru hareket ettirerek sağlam bir şekilde sabitlenmiş olduğundan emin olunuz.

Emniyet kemerinin daha sıkı olması gerektiğinde, kemerden tutup çekerek makaranın kemeri toplamasını sağlayınız. Kemer tokası açılarak kemerin geri sarılması istendiğinde makara, kemeri normal oturma konumuna geri getirecek şekilde sarar.

HAVA YASTIĞI – İLAVE GÜVENLİK SİSTEMİ (VARSA)

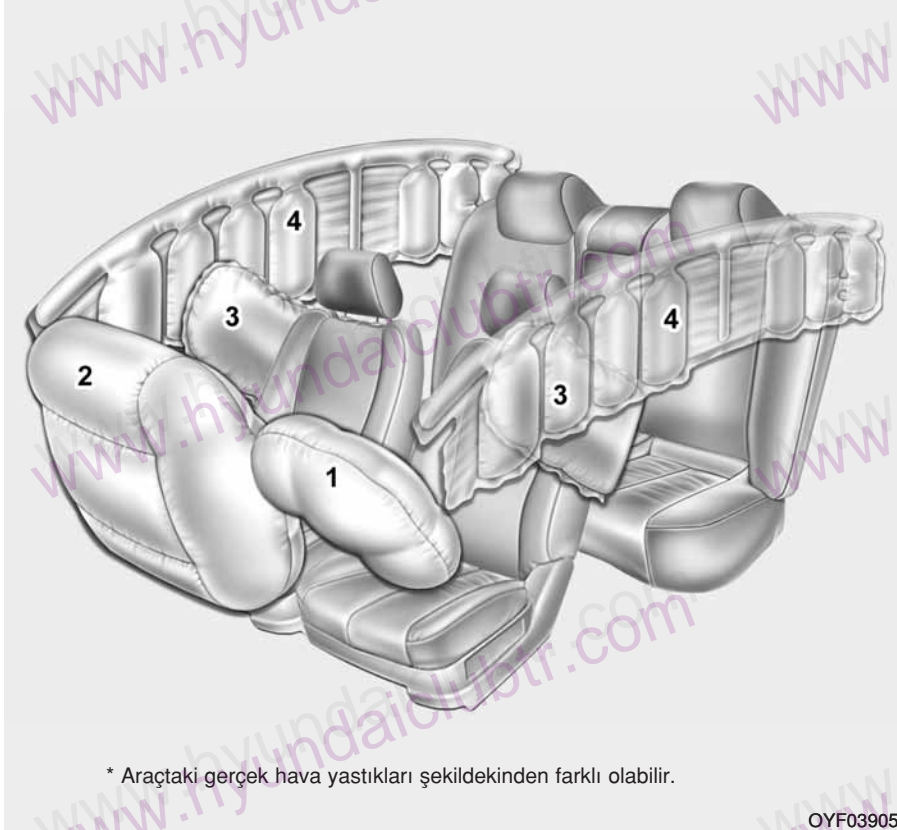

- (1) Sürücü ön hava yastığı*
 - (2) Yolcu ön hava yastığı*
 - (3) Yan hava yastığı*
 - (4) Perde hava yastığı*
- * : varsa

⚠ UYARI

Siz ve yolcularınız, çarpışma veya devrilme durumunda yaralanma riskini ve şiddetini azaltmak için, hava yastıklı araçlarda bile emniyet kemlerinizi takmalısınız.

* Araçtaki gerçek hava yastıkları şekildedekinden farklı olabilir.

OYF039050

Aracınızın güvenlik özellikleri

Hava yastığı sistemi nasıl çalışır?

- Hava yastıkları sadece kontak ON veya START konumuna getirildiğinde çalışır duruma gelir (gerektiğinde açılmak üzere).
- Hava yastıkları önden veya yandan (araç donanımında yan veya perde hava yastıkları varsa) ciddi çarpışmalarda, yolcuları ciddi fiziksel yaralanmalardan korumaya yardım etmek için anında açılır.
- Hava yastığı sadece belirli bir araç hızında açılmaz. Genellikle, hava yastıkları bir çarpışmanın şiddetine ve yönüne bağlı olarak açılacak şekilde tasarlanmıştır. Bu iki faktör, sensörlerin elektronik bir hava yastığı açılma sinyali üretip üretmeyeceğini belirler.
- Hava yastığının açılması, araç hızı, darbenin açısı ve çarpışmada aracın vurduğu diğer aracın veya nesnenin yoğunluğu ve sabitliği gibi bir dizi faktöre bağlıdır. Bu faktörler yukarıdakilerle sınırlı değildir.
- Ön hava yastıkları anında tamamen açılır ve söner. Bir kaza anında hava yastıklarının açıldığını görmeniz fiilen mümkün değildir.

Daha çok, çarpışmadan sonra, bağlantı yerlerinden sarkan sönmüş hava yastıklarını görebilirsiniz.

- Ciddi bir çarpışmada koruma sağlama için hava yastıklarının çok hızlı açılması gerekir. Hava yastığının hızlı açılması, bir çarpışmanın meydana geldiği anda, yolcu aracın iç yapısına çarpmadan önce, yolcuyla aracın iç yapısı arasında hava yastığının girmesi gerekliliğinin ortaya çıktığı son derece kısa bir sürede oluşan bir olaydır. Açılma hızı, şiddetli bir çarpışmada ciddi veya hayatı tehdit eden yaralanma riskini azaltır ve bu nedenle hava yastığı tasarımının gerekli bir parçasıdır. Hava yastığının açılması, da yüzde tahriş, ezilme, kemik kırılması gibi yaralanmalara neden olabilir, çünkü açılma hızı hava yastıklarının aynı zamanda büyük bir kuvvetle açılmasına da neden olur.
- **Sürücü direksiyona çok yakın bir konumdaysa, direksiyon hava yastığıyla temas ölümcül yaralanmalara neden olabilir.**

⚠ UYARI

- **Bir çarpışmada açılan hava yastıklarının yaralanma veya ölüme yol açmasını önlemek için, sürücü direksiyon hava yastığından mümkün olduğu kadar uzak oturmalıdır (en az 250 mm uzakta). Ön yolcular daima koltuklarını mümkün olduğu kadar geriye çekmeli ve arkasına yaslanarak oturmalıdırlar.**
- **Kaza durumunda hava yastıkları anında açılır ve eğer yolcular düzgün pozisyonda değilse hava yastığının açılma kuvvetiyle yaralanabilirler.**
- **Hava yastığının açılması, yüzde veya vücutta yanmalara veya gözlük kırılması gibi nedenlerle kesiklere sebep olabilir.**

Ses ve duman

Hava yastıkları açıldığı zaman, yüksek bir ses ve duman çıkarırlar ve aracın içine bir toz yayarlar. Bu normaldir ve hava yastığı fünyesinin ateşlenmesinin sonucudur. Hava yastığı açıldıktan sonra, göğsünüzün hem emniyet kemeri hem de hava yastığı ile sıkıştırılması sonucu ve aynı anda duman ve toz yüzünden nefes almakta oldukça zorlanabilirsiniz. **Rahatsızlığı azaltmak ve aynı zamanda duman ve tozu uzun süre solumayı önlemek için, darbeden sonra mümkün olunca hemen kapıları ve/veya camları açınız.**

Duman ve toz zehirli olmamakla birlikte, ciltte (gözlerde, burunda, gırtlakta, vb) kaşınmaya neden olabilir. Bu durumda, cildinizde tozun temas ettiği yüzeyleri derhal soğuk suyla yıkayıp durulayınız ve belirtiler sürerse bir doktora görününüz.

⚠ UYARI

Hava yastıkları açıldığında, direksiyonun ve/veya gösterge panelinin ve/veya her iki yandaki ön ve arka kapıların üzerindeki tavan raylarının hava yastığıyla ilgili bölümleri çok sıcak olur. Yaralanmayı önlemek için, bir hava yastığı açıldıktan hemen sonra hava yastığı bağlantı kısımlarına dokunmayınız.



Çocuk koltuğunu ön yolcu koltuğuna yerleştirmeyiniz.

Arkaya bakan çocuk koltuğunu asla ön yolcu koltuğuna yerleştirmeyiniz. Eğer hava yastığı açılırsa, arkaya bakan çocuk koltuğuna vuracağı için ciddi veya ölümcül yaralanmalara neden olabilir. Ayrıca, öne bakan çocuk koltuklarını da ön yolcu koltuğuna yerleştirmeyiniz. Eğer ön yolcu hava yastığı açılırsa çocuğun ciddi veya ölümcül şekilde yaralanmasına neden olabilir.

⚠ UYARI

- **Çok Tehlikeli! Önünde hava yastığı olan bir koltuğa arkaya bakan çocuk koltuğu yerleştirmeyiniz!**
- **Çocuk koltuğunu asla ön yolcu koltuğuna koymayınız. Eğer ön yolcu hava yastığı açılırsa ciddi veya ölümcül yaralanmalara neden olabilir.**
- **Çocuklar, yan ve/veya perde hava yastıklarının bulunduğu arka koltuğun yan taraflarına oturtulursa, çocuk koltuğunun kapı yanından mümkün olduğu kadar uzağa tahtıldığından emin olunuz ve çocuk koltuğunu pozisyonuna güvenli şekilde sabitleyiniz.**
- **Yan ve/veya perde hava yastıklarının açılması, bebek yada çocuklar için ciddi yaralanma veya ölümüne neden olabilir.**

Aracınızın güvenlik özellikleri



W7-147

Hava yastığı uyarı ışığı

Gösterge panelinizdeki hava yastığı uyarı ışığının amacı, hava yastığı-İlave Güvenlik Sistemindeki(SRS) olası bir problem için sizi uyarmaktır.

Kontak ON konumuna getirildiğinde, uyarı ışığı yaklaşık 6 saniye yanmalı ve sonra sönmelidir.

Aşağıdaki durumlarda sisteminizi kontrol ettiriniz:

- Kontak "ON" durumuna getirdiğinizde ışık yanmıyor.
- Yaklaşık 6 saniye yandıktan sonra hava yastığı uyarı ışığı sönmüyor.
- Araç hareket halinde olduğunda hava yastığı uyarı ışığı yanıyor.
- Kontak anahtarı AÇIK (ON) konumunda olduğunda, ışık yanıp söner.

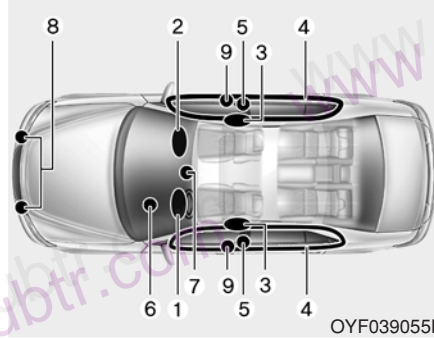

OYF039055L

SRS (İlave Güvenlik Sistemi) parçaları ve fonksiyonları

SRS sistemi aşağıdaki parçalardan oluşur:

1. Sürücü ön hava yastığı modülü*
2. Yolcu ön hava yastığı modülü*
3. Yan hava yastığı modülleri*
4. Perde hava yastığı modülleri*
5. Ön gerdirici grupları*
6. Hava yastığı uyarı ışığı
7. SRS kontrol modülü (SRSCM)
8. Ön darbe sensörleri
9. Yan darbe sensörleri*

*: varsa

SRSCM, kontak anahtarı "ON-açık" durumunda iken, olası bir çarpışma hava yastığının açılacağı veya ön gerdiricili emniyet kemerinin açılacağı derecede şiddetli olup olmadığına karar vermek için, tüm SRS parçalarını sürekli olarak izler.

Kontak anahtarı ON (AÇIK) konumuna getirildikten sonra gösterge panelindeki SRS hava yastığı uyarı ışığı " " yaklaşık 6 saniye süreyle yanacaktır, SRS hava yastığı uyarı ışığının " " daha sonra sönməsi gerekmektedir.

⚠ UYARI

Eğer aşağıdaki durumlardan birisi oluşursa, bu bir SRS arızasını gösterir. Mümkün olan en kısa sürede HYUNDAI Yetkili Servisine hava yastığı sistemini kontrol ettirin.

- Kontak "ON" durumuna getirdiğinizde ışık yanmıyor.
- Yaklaşık 6 saniye yandıktan sonra hava yastığı uyarı ışığı sönmüyor.
- Araç hareket halinde olduğunda hava yastığı uyarı ışığı yanıyor.
- Kontak anahtarı AÇIK (ON) konumunda olduğunda, ışık yanıp söner.

Aracınızın güvenlik özellikleri

Sürücü ön hava yastığı (1)



B240B01L

Ön hava yastığı modülleri direksiyon simidi ortasında ve gösterge paneli üzerindeki ön yolcu tarafında, torpido gözünün üzerinde yer alır. SRSCM, aracın yeterince şiddetle önden çarpıştığını algıladığı zaman, otomatik olarak ön hava yastıklarını açar.

Sürücü ön hava yastığı (2)



B240B02L

Hava yastığının açılmasının ardından yastık kapakları üzerindeki yırtılma ekleri, hava yastığının açılması ile oluşan basınç altında ayrılır. Bundan sonra kapağın açılması ile hava yastıkları tam olarak şişer.

Sürücü ön hava yastığı (3)



B240B03L

Tam şişmiş bir hava yastığı, emniyet kemeri uygun takmış bir sürücünün ileri doğru hareketini engelleyecek ve böylelikle baş ve göğüs yaralanmasını önleyecektir.

Hava yastığı, tamamen şiştikten sonra, hemen sönmeye başlar ve böylelikle sürücü görüşü ve diğer kontrolleri çalıştırma ve direksiyonu kullanma olanağı yeniden sağlanır.

Aracınızın güvenlik özellikleri

Yolcu ön hava yastığı



B240B05L

⚠ UYARI

- Yolcu hava yastığı ile donatılmış olan araçlarda, ön yolcu panelindeki torpido gözünün üst kısmına herhangi bir aksesuar (bardak veya kaset tutucu, vs) yerleştirmeyiniz veya bir çıkartma yapıştırmayınız. Bu tür cisimler yolcu hava yastıklarının açılması durumunda fırlayan mermiler haline gelir ve yaralanmalara yol açar.
- Araç içinde sıvı hava tazeleyici kabı bulundurduğunuzda, bunu gösterge paneli üzerindeki gösterge grubuna yakın veya gösterge paneli üzerine koymayınız. Bunlar yolcu hava yastıklarının açılması durumunda fırlayan mermiler haline gelir ve yaralanmalara yol açar.

⚠ UYARI

- Bir hava yastığı açıldığında, kuvvetli bir ses ve arkasından araç içinde ince bir toz oluşabilir. Bu durumlar normaldir ve tehlikeli değildir – hava yastıkları bu ince tozun içinde muhafaza edilmiştir. Hava yastığı açılması sırasında oluşan toz ciltte veya gözlerde kaşıntıya neden olabilir ve bazı kişilerin astımını şiddetlendirebilir. Hava yastıklarının açıldığı bir kazadan sonra, vücudunuzun açıkta olan tüm bölgelerini daima ılık su ya da yumuşak bir sabunla yıkayınız.
- SRS yalnızca kontak anahtarı ON konumunda olduğunda çalışır. SRS " " uyarı ışığı yanmaz veya 6 saniye süre ile yanıp söndükten sonra veya kontak açıldıktan sonra sürekli yanık kalırsa, araç hareket halindeyken yanmaya başlarsa, SRS normal çalışmıyor demektir. Bu durumda, aracınızı derhal Hyundai Yetkili Servisinize götürmelisiniz.

(Devam ediyor)

(Devam ediyor)

- Bir sigorta değişimi öncesinde veya akü kutup başını ayırmadan önce, kontak anahtarını "LOCK-kilitli" konumuna getiriniz ve kontakta çıkartınız. Hava yastığı ile ilgili bir sigortayı, kontak anahtarını "ON-açık" konumunda iken kesinlikle değiştirmeyiniz. Bu uyarıya dikkat edilmemesi, SRS " " uyarı ışığının yanmasına neden olur.



Sürücü ve yolcu ön hava yastığı

Aracınız ilave Güvenlik Sistemi (Hava Yastığı) ve hem sürücü hem yolcu oturuş pozisyonlarında kucak/omuz kayışları ile donatılmıştır Sistemin mevcut olduğu, direksiyon simidi ve gösterge paneli yolcu tarafı torpido gözü üzerindeki hava yastığı kapağına basılmış "SRS AIR BAG" veya "AIR BAG" yazısından anlaşılır.

SRS sistemi, direksiyon simidinin ortasında ve ön panelin yolcu tarafında torpido gözünün üzerinde yer alan hava yastıklarından oluşur.



SRS'nin amacı, açılması için yeterli şiddetteki önden çarpmalarda, sürücü ve/veya ön yolcu için, emniyet kemerlerinin sağladığı korumaya ilave koruma sağlamaktır.

⚠ UYARI

Daima emniyet kemerlerinizi ve çocuk emniyet kemerlerini kullanın - her yolculukta, her zaman, herkes! Hava yastıkları göz açıp kapayana kadar büyük bir kuvvetle açılır. Emniyet kemerleri, hava yastıklarından azami faydayı sağlamak için, yolcuları doğru pozisyonda tutmaya yardımcı eder. Hava yastıklı araçlarda bile, düzgün kemer bağlamamış veya hiç kemer bağlamamış yolcular, hava yastığı açıldığında ciddi şekilde yaralanabilirler. Emniyet kemerleri, hava yastıkları ve yolcu emniyeti ile ilgili bu kılavuzda bulunan önlemleri daima uygulayınız.

Ciddi veya ölümcül yaralanma olasılığını azaltmak ve koruma sisteminizden azami faydayı elde etmek için:

- Bir çocuğu çocuk koltuğu veya yükseltici koltukla asla ön koltuğa koymayınız.
- Çocukları daima arka koltuğa oturtunuz. Her yaştaki çocuk için en emniyetli yer orasıdır.
- Ön ve yan hava yastıkları ön koltuklarda biçimsiz oturan yolcuları yaralayabilir.

(Devam ediyor)

Aracınızın güvenlik özellikleri

(Devam ediyor)

- Koltuğunuzu ön hava yastıklarından mümkün olduğu kadar geriye, ama yine de aracın kontrolünü muhafaza edecek şekilde, çekiniz.
- Siz veya yolcularınız asla hava yastıklarına gereksiz şekilde yakın oturmamalı veya uzanmamalısınız. Biçimsiz oturan sürücü ve yolcular açılan hava yastıkları tarafından ciddi şekilde yaralanabilirler.
- Asla kapılara veya orta konsola yaslanmayınız – daima dik durumda oturunuz.
- Direksiyon simidinde, gösterge panelinde veya torpido gözü üzerinde; hava yastıklarının üzerine veya yakınlarına herhangi bir cisim yerleştirilmemelidir; aksi takdirde bu cisimler, hava yastıklarının açılmasına yol açacak şiddette bir önden çarpışma sırasında sizi yaralayabilir.
- SRS kabloları veya bir SRS parçasını sökerek kurcalamayınız. Aksi takdirde, hava yastıklarının yanlışlıkla açılması veya bir kaza anında açılmaması sonucu yaralanabilirsiniz.

(Devam ediyor)

(Devam ediyor)

- Araç hareket halindeyken SRS hava yastığı uyarı ışığı " " yanmaya devam ediyorsa, mümkün olan en kısa sürede HYUNDAI Yetkili Servisine hava yastığı sistemini kontrol ettiriniz.
- Hava yastıkları sadece bir kez kullanılabilir – açıldıktan sonra hemen HYUNDAI Yetkili Servisinde hava yastığını değiştiriniz.
- SRS, ancak darbe yeterince şiddetli ve darbe açısı, araç boylaşmasına eksenini ile en fazla 30° olması durumunda açılacak şekilde tasarlanmıştır. Ayrıca hava yastıkları sadece birkez açılır. Emniyet kemerleri mutlaka sürekli olarak takılmalıdır.
- Ön hava yastıkları, yandan çarpma, arkadan çarpma veya takla atma sırasında açılacak şekilde yapılmamıştır. Ayrıca, hava yastıkları belli bir sınırın altındaki önden şiddette çarpmalarda açılmaz.

(Devam ediyor)

(Devam ediyor)

- Çocuk koltuğu kesinlikle ön koltuğa yerleştirilmez. Bir kaza sırasında hava yastığının açılması ile çocuk veya bebek ciddi bir şekilde yaralanabilir veya ölebilir.
- 12 yaşında ve daha küçük çocuklar arka koltukta güvenli bir şekilde oturtulmalıdır. Çocuklar kesinlikle yolcu koltuğuna oturtulmamalıdır. Eğer 12 yaşından büyük bir çocuğun ön koltukta oturması gerekiyorsa, emniyet kemeri düzgünce takılmalı ve koltuk mümkün olduğu kadar geriye kaydırılmalıdır.
- Her türlü çarpışma sırasında azami koruma sağlanması ve sürücünün bir çarpışma sırasında ciddi yaralanma veya ölüm riskini asgariye indirmek için, oturdukları bölümde hava yastığı olsun olmasın, emniyet kemerleri de takılmış olmalıdır. Araç hareket halinde iken gereksiz yere hava yastığına yakın oturmayınız veya eğilmeyiniz.

(Devam ediyor)

Aracınızın güvenlik özellikleri

(Devam ediyor)

- Biçimsiz veya pozisyon dışında oturmak bir çarpışmada ciddi veya ölümcül yaralanmayla sonuçlanabilir. Araç park edilip kontak kapatılana kadar, tüm yolcular kendileri ve koltukları dik durumda, koltuk minderinin ortasında, emniyet kemerleri bağlı olarak, bacakları serbestçe uzanmış ve ayakları yere basar şekilde oturmalıdırlar.
- SRS hava yastığı sisteminin, bir çarpışma sırasında koruma sağlayabilmesi için çok çabuk açılması gerekir. Hava yastığı, emniyet kemeri takmadığı için yerinde olmayan bir yolcuya çok güçlü bir şekilde çarpabilir ve onun ciddi veya ölümcül yaralanmasına yol açabilir.

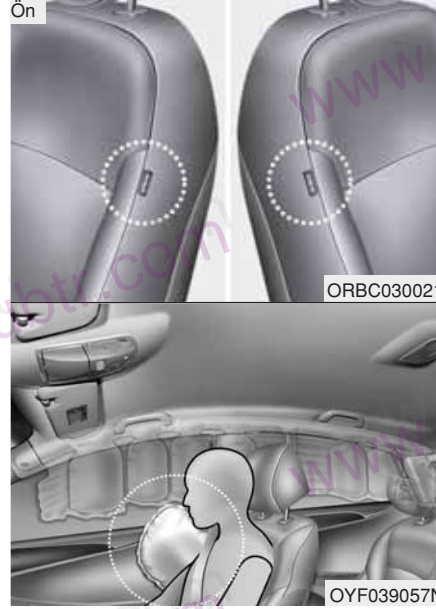

Yan darbe hava yastıkları (varsa)

Hyundai'nizin her ön koltuğu yan hava yastığı ile donatılmıştır. Yan hava yastıklarının amacı, sürücüye ve ön yolcuya emniyet kemerlerinin sağladığı korumaya ilave koruma sağlamaktır.

Yan darbe hava yastıkları, yalnızca belirli şiddette, açıda, hızda ve çarpışma noktasında, oluşan çarpışmalarda açılmak için tasarlanmıştır. Yan hava yastıkları, her türlü yan darbe durumunda açılmak üzere tasarlanmamıştır.

Aracınızın güvenlik özellikleri

⚠ UYARI

- Yan darbe hava yastığı, emniyet kemeri sistemine yardım etmekte olup, onların yerine geçmez. Bu nedenle emniyet kemerlerinizin araç hareket halinde olduğunda mutlaka takılı olması gerekir. Hava yastıkları, sadece yolcularda bir yaralanmaya yol açacak şiddetteki yandan çarpmalar sırasında açılacak şekilde yapılmıştır.
- Yan darbe hava yastığı sisteminin en iyi biçimde koruma sağlamak ve yandan çarpma sonucu yaralanmamak için ön koltuklarda ve (varsa) arka koltukda oturanların dik durumda ve emniyet kemeri düzgün bağlanmış olarak oturmaları gerekmektedir. Sürücünün elleri direksiyon simidi üzerinde saat 3:00 ve 9:00 konumlarında olmalıdır. Yolcunun elleri ve kolları ise kucagında bulunmalıdır.
- Koltuk kılıfı kullanılmamalıdır. (Devam ediyor)

(Devam ediyor)

- Koltuk kılıfı kullanılması, sistem etkinliğini önler veya düşürür.
- Yan darbe hava yastığının yakınlıklarına herhangi bir aksesuar takmayınız.
- Hava yastıkları üzerinde veya hava yastığı ile aranızda herhangi bir cisim bulunmamalıdır.
- Ön kapı ile ön koltuk arasında herhangi bir cisim (bir şemsiye, poşet, vs.) bulunmamalıdır. Bu tür cisimler ilave hava yastıklarının açılması durumunda fırlayan mermiler haline gelir ve yaralanmalara yol açar.
- Yan hava yastığının kişisel yaralanma ile sonuçlanabilecek şekilde aniden açılmaması için, kontak anahtarı "ON-açık" konumda iken, yan darbe sensörü üzerine vurmeyiniz.
- Eğer koltuk veya koltuk kaplaması hasar görmüşse, HYUNDAI Yetkili Servisinde aracı kontrol ve tamir ettirin çünkü aracınızda yan darbe hava yastıkları bulunmaktadır.



Perde hava yastıkları (varsa)

Perde hava yastıkları, ön ve arka kapıların üst kısmında tavan raylarının her iki tarafı boyunca yerleştirilmiştir. Bu hava yastıkları, ön koltuktaki yolcular ile arka koltuklarda oturan yolcuların başlarının yandan darbeleri çarpışmalarda korunmasına yardımcı olmak için tasarlanmıştır.

Perde hava yastıkları, sadece çarpışma şiddetine, açısına, hızına ve darbe noktasına bağlı olan belirli yan çarpışmalarda açılmak için tasarlanmıştır. Perde hava yastıkları, her türlü yan darbede, aracın ön ve arkasından çarpışmalarda veya devrilme durumunda açılacak şekilde tasarlanmamıştır.

⚠ UYARI

- Yan ve perde hava yastıklarının en iyi korumayı sağlaması için, ön koltuklarda oturanlarla arka koltukta yan taraflarda oturanların emniyet kemerleri bağlı olarak dik durumda olmaları gerekir. Çocukların uygun bir çocuk koltuğunda arka koltukta oturmaları önemlidir.
- Çocuklar arka koltuğun yanlarında oturdukları zaman, uygun çocuk koruma sistemi içinde bulunmaları gerekir. Çocuk koltuğunun mümkün olduğu kadar kapıdan uzağa pozisyonlandığından ve koltuğun kilitli bir pozisyonda sabitlendiğinden emin olunuz.

(Devam ediyor)

(Devam ediyor)

- Yan ve/veya perde hava yastıkları ile donatılmış koltuklarda oturdukları zaman, yolcuların başlarını veya vücutlarını kapılara yaslamalarına, kollarını kapılara koymalarına, camdan uzatmalarına izin vermeyin veya kapılarla yolcular arasına nesnelere koymayınız.
- Yan perde hava yastığı sistemini asla açmaya veya herhangi bir aksamını tamir etmeye kalkışmayın. Bunun HYUNDAI Yetkili Servisiniz tarafından yapılması gereklidir.

Yukarıdaki talimata uyulmaması, bir kaza anında araçta bulunanların yaralanmaları veya ölümleriyle sonuçlanabilir.

Aracınızın güvenlik özellikleri

Çarpışmada hava yastığının neden açılmadı? (Hava yastığının açılma ve açılmama şartları)

Hava yastığının ilave bir koruma sağlamasının beklenemeyeceği birçok kaza türü vardır.

Bunların arasında arkadan gelen darbeler, çok darbeli kazalarda ikinci veya üçüncü çarpmalar, düşük hızda çarpmalar sayılabilir. Diğer bir deyişle, aracınız hasar gördüğü ve hatta tümüyle kullanılamaz hale geldiği halde hava yastıklarının açılmamasına şaşmamalısınız.



ORB030013/ORB030014/ORB030015/ORB030018

Hava yastığı çarpışma sensörleri

- (1) SRS kontrol modülü
(2) Ön darbe sensörü

- (3) Yan darbe sensörü

⚠ UYARI

- Hava yastıklarının veya sensörlerinin bulunduğu bölgelere vurmaya veya herhangi bir nesnenin çarpmasına izin vermeyiniz.
- Bu, hava yastığının beklenmeyen şekilde açılmasına ve ciddi yaralanma ve ölüme neden olabilir.
- Eğer sensörlerin yeri veya açısı herhangi bir şekilde değiştirilirse, hava yastıkları açılmamaları gereken zamanlarda açılabilir veya açılmaları gereken zamanlarda açılmayabilir ve ciddi yaralanma ve ölüme neden olabilir.
- Bu nedenle, hava yastığı sensörlerinde veya etrafında bakım yapmaya çalışmayınız. Araç HYUNDAI Yetkili Servisi tarafından kontrol edilmeli ve onarılmalıdır.

(Devam ediyor)

(Devam ediyor)

- Ön tamponun, gövdenin veya yandan çarpma sensörlerinin yerleştirildiği B ve C dikmelerinin deformasyonu neticesinde sensör montaj açıları değişirse problemler çıkabilir. Araç HYUNDAI Yetkili Servisi tarafından kontrol edilmeli ve onarılmalıdır.
- Aracınız darbeyi emecek ve belirli çarpmalarda hava yastıkları açılacak şekilde tasarlanmıştır. Tampon koruyucuları monte etmek veya tamponu orijinal olmayan bir parça ile değiştirmek aracınızın çarpışma ve hava yastığı açılma performansını olumsuz şekilde etkileyebilir.



Hava yastığı açılma şartları

Ön hava yastıkları

Ön hava yastıkları, önden çarpışmalarda, çarpışmanın şiddetine, hızına veya açısına bağlı olarak açılacak şekilde tasarlanmıştır.

Aracınızın güvenlik özellikleri

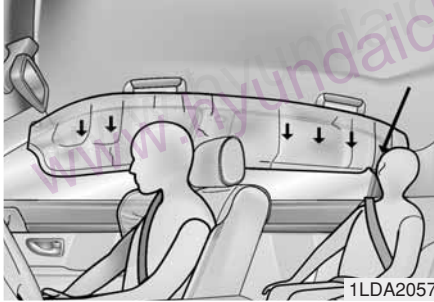

Yan darbe ve perde hava yastıkları (varsa)

Yan darbe ve perde hava yastıkları, yan darbe sensörleri tarafından, belirli bir şiddete, hıza ve açığa sahip bir darbe hissedildiği zaman açılırlar.

Ön hava yastıkları (sürücü ve yolcu hava yastıkları) sadece önden çarpışmalarda açılacak şekilde tasarlanmış olmasına rağmen, önden çarpma sensörleri yeterli şiddette bir darbe algırsa, başka türlü çarpışmalarda da açılabilir. Yan darbe ve perde hava yastıkları sadece yandan çarpışmalarda açılacak şekilde tasarlanmıştır, ancak yandan çarpma sensörleri yeterli şiddette bir darbe algırsa, başka türlü çarpışmalarda da açılabilir.

Eğer araç şasisi, düzgün olmayan yollardaki nesnelere veya kaldırımdan darbe alırsa, hava yastıkları açılabilir. İstenmeyen hava yastığı açılmalarını önlemek için düzgün olmayan yollarda veya araç trafiği için tasarlanmamış yüzeylerde dikkatli sürünüz.



Hava yastığı açılmama şartları

- Bazı düşük hızdaki çarpışmalarda hava yastığı açılmayabilir. Hava yastıkları böyle durumlarda açılmayacak şekilde tasarlanmıştır, çünkü bu tür çarpışmalarda emniyet kemerinin ötesinde bir koruma sağlamayabilirler.

Aracınızın güvenlik özellikleri



- Ön hava yastıkları arkadan çarpılarda açılacak şekilde tasarlanmamıştır, çünkü yolcular darbenin şiddetiyle arkaya doğru hareket eder. Bu durumda, açılan hava yastıkları herhangi bir ilave koruma sağlayamazlar.

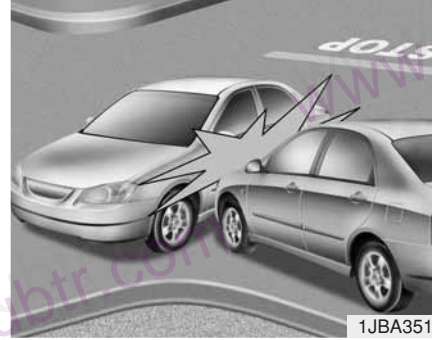

- Ön hava yastıkları yandan çarpılarda açılmayabilir, çünkü yolcular çarpışmanın olduğu yöne doğru hareket ederler ve böylece yandan çarpılarda ön hava yastığının açılması herhangi bir ilave koruma sağlayamaz.
- Darbenin şiddetine, aracın hızına ve çarpma açısına bağlı olarak yan darbe ve perde hava yastıkları açılabilir.

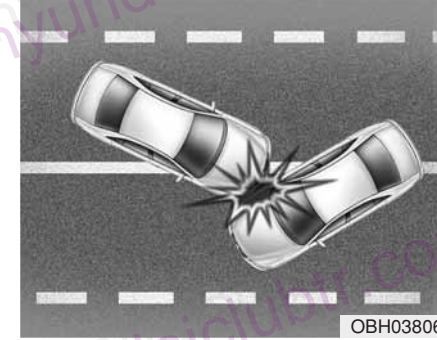

- Açılı çarpışmalarda, darbenin şiddeti yolcuları hava yastığının ilave bir koruma sağlayamayacağı bir yöne hareket ettirebilir, bu durumda sensörler herhangi bir hava yastığını açmayabilir.

Aracınızın güvenlik özellikleri



- Darbeden hemen önce sürücüler genellikle sert fren yaparlar. Böyle bir sert frenleme, aracın ön kısmının alçalmasına ve yerden yüksekliği kendisinden fazla olan bir aracın altına girmesine neden olur. Bu tür durumlarda hava yastığı açılmayabilir, çünkü sensörlerin algıladığı hız kesme kuvvetlerini bu tür "altına girme" çarpışmaları azaltabilir.

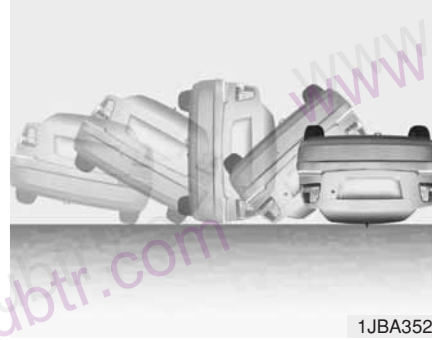

- Devrilme kazalarında hava yastıkları açılmayabilir, çünkü hava yastığının açılması yolculara koruma sağlamayacaktır. Ancak, araç donanımında yan darbe ve/veya perde hava yastıkları varsa, bir yandan çarpma sonucunda devrilen aracın yan darbe hava yastıkları ve/veya perde hava yastıkları açılabilir.

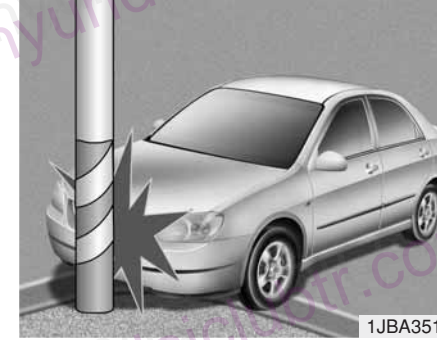

- Araç, direk veya ağaç gibi bir nesneye çarparsa, darbe tek bir noktaya odaklandığı ve darbe şiddeti sensörlere iletilmediği için hava yastıkları açılmayabilir.

SRS Bakımı

SRS esas olarak bakım gerektirmez ve sizin güvenli biçimde servis sağlayacağını bir parçası yoktur. SRS hava yastığı uyarı ışığı  kontağı AÇTIĞINIZ zaman yanmazsa ya da sürekli biçimde yanık kalıyorsa, aracınızı derhal HYUNDAI Yetkili Servisine kontrol ettiriniz.

SRS sistemi üzerinde yapılacak sökme, takma, onarım gibi çalışmaların yanı sıra, direksiyon simidi, ön yolcu paneli, ön koltuklar ve tavan rayları üzerinde yapılacak çalışmalar, Hyundai Yetkili Servisiniz tarafından yapılmalıdır. SRS sisteminin yanlış servisi ciddi kişisel yaralanmalara yol açabilir.

⚠ UYARI

- SRS parçalarının veya kablolarının tadilatının yanı sıra, yastık kapaklarına etiket yapıştırılması veya gövde yapısının değiştirilmesi, SRS performansını olumsuz etkileyebilir ve muhtemel yaralanmalara yol açabilir.
- Hava yastığı kapaklarını silmek için yumuşak kuru bez veya sadece su ile ıslatılmış bez kullanınız. Çözelti veya temizleyiciler, hava yastığı kapaklarını ve sistemin uygun olarak açılmasını engelleyebilir.
- Direksiyon simidinde torpido gözündü ve gösterge panelinde; hava yastığı modüllerinin üzerine veya yakınlarına herhangi bir cisim yerleştirilmemelidir; aksi takdirde bu cisimler, hava yastıklarının açılmasına yol açacak şiddetle bir önden çarpışma sırasında sizi yaralayabilir.

(Devam ediyor)

(Devam ediyor)

- Hava yastıkları açılırsa, yenisi ancak HYUNDAI yetkili servisiniz tarafından takılmalıdır.
- SRS kabloları veya bir başka SRS parçasını sökerek kurcalamayınız. Aksi takdirde SRS sistemi, yanlışlıkla açılarak veya bir kaza sırasında açılmayarak yaralanmalara sebep olabilir.
- Hava yastığı parçalarından biri veya araç komple hurdaya ayrılacak ise, belirli güvenlik önlemleri alınmalıdır. HYUNDAI Yetkili Servisi bu önlemleri bilir ve size gerekli bilgiyi sağlar. Bu önlemlerin ve işlemlerin yerine getirilmemesi kişisel yaralanma riskini artırır.
- Aracınıza su dolmuş ve paspaslar veya döşemeler ıslanmış ise, motoru çalıştırmayı denemeyiniz, aracınızı HYUNDAI Yetkili Servisine çektiriniz.

Aracınızın güvenlik özellikleri

İlave emniyet önlemleri

- **Yolcuların bagaj bölümüne binmelerine veya katlanmış arka koltuk üzerine oturmalarına asla izin vermemelisiniz.** Tüm yolcular dik durumda, sırtları koltuklarına tam dayalı, emniyet kemeri takılı ve ayakları yere basar şekilde oturmalıdırlar.
- **Araç hareket halindeyken yolcular dışarı çıkmamalı veya yer değiştirmemelidirler.** Bir çarpışma veya ani duruş esnasında emniyet kemeri takılı olmayan bir yolcu araç içinde diğer yolcuların üzerine veya araçtan dışarı fırlayabilir.
- **Her emniyet kemeri bir yolcu için tasarlanmıştır.** Eğer birden fazla kişi aynı emniyet kemeri kullanırsa, bir çarpışmada ciddi şekilde yaralanabilir veya ölebilirler.
- **Emniyet kemerlerinin üzerinde hiçbir aksesuar kullanılmamalıdır.** Yolcu konforunu artırdığını veya emniyet kemeri yeniden konumlandırıldığını iddia eden cihazlar emniyet kemerinin sağladığı korumayı azaltabilir ve bir kazada ciddi yaralanma riskini artırabilir.
- **Yolcular kendileriyle hava yastıkları arasına sert veya keskin nesnelere koymamalıdırlar.** Kucağınızda veya ağızınızda sert veya keskin nesnelere

taşımak, eğer bir hava yastığı açılırsa, yaralanmayla sonuçlanabilir.

- **Yolcuları hava yastığı kapaklarından uzak tutunuz.** Tüm yolcular dik durumda, sırtları koltuklarına tam dayalı, emniyet kemeri takılı ve ayakları yere basar şekilde oturmalıdırlar. Eğer yolcular hava yastığı kapaklarına çok yakın olurlarsa ve hava yastığı açılırsa, yaralanabilirler.
- **Hava yastığı kapaklarının üzerine veya yakınına nesnelere monte etmeyiniz ve koymayınız.** Ön veya yan hava yastığı kapaklarının üzerine veya yakınına monte edilmiş veya konulmuş herhangi bir nesne, hava yastığının düzgün çalışmasını engelleyebilir.
- **Ön koltukları modifiye etmeyiniz.** Ön koltukları modifiye etmek, ilave güvenlik sisteminin algılayıcı unsurlarının veya yan hava yastıklarının çalışmasını etkileyebilir.
- **Ön koltukların altına bir şey koymayınız.** Ön koltukların altına bir şey koymak ilave güvenlik sisteminin algılayıcı unsurlarının ve kablo donanımının çalışmasını etkileyebilir.
- **Bir bebeği veya çocuğu asla kucağınızda tutmayınız.** Bir kaza durumunda bebek veya çocuk ciddi şekilde yaralanabilir veya ölebilir. Tüm bebekler ve çocuklar arka koltukta, uygun çocuk

emniyet koltukları veya çocuk emniyet kemeriyle düzgünce bağlanmalıdır.

⚠ UYARI

- **Biçimsiz veya pozisyon dışında oturmak yolcuların açılan bir hava yastığının çok yakınına kaymasına, aracın iç yapısına çarpmasına veya araçtan dışarı fırlamasına ve ciddi yaralanma veya ölüme neden olabilir**
- **Daima dik olarak, koltuk arkası dik durumda, koltuk minderinin ortasında, emniyet kemeri bağlı olarak, bacaklar serbestçe uzanır ve ayaklar yere basar durumda oturunuz.**

Hava yastığı donanımlı aracınıza ekipman eklemek veya modifiye etmek

Eğer aracın gövdesini, tampon sistemini, ön uç veya yan saclarını veya sürüş yükseklüğünü değiştirerek aracınızı modifiye ederseniz, bu, aracınızın hava yastığı sisteminin çalışmasını etkileyebilir.



**Hava yastığı uyarı etiketi
(varsa)**

Hava yastığı uyarı etiketleri, sürücü ve yolcuları hava yastığı sisteminin olası risklerine karşı uyarmak için takılmıştır.

Bu resmi uyarıların çocuklar için risklere odaklandığına dikkatinizi çekeriz, biz yetişkinler için de mevcut olan risklerin farkında olmanızı istiyoruz. Bunlar, önceki sayfalarda açıklanmıştır.

Anahtarlar / 4-3
Akıllı anahtar / 4-6
Uzaktan kumandalı anahtarsız giriş / 4-10
Kapı kilitleri / 4-13
Bagaj / 4-17
Pencereler / 4-19
Kapot / 4-24
Yakıt deposu kapağı / 4-26

Aracınızın özellikleri

4

Açılır tavan / 4-29
Direksiyon simidi / 4-33
Aynalar / 4-35
Gösterge paneli / 4-39
Geri park yardım sistemi / 4-65
Geri görüş kamerası / 4-68
Dörtlü flaşör / 4-69
Aydınlatma / 4-70
Silecekler ve yıkayıcılar / 4-76
İç lamba / 4-78
Buğu Çözme / 4-80
Manuel klima kontrol sistemi / 4-81
Otomatik klima kontrol sistemi / 4-90
Ön cam buğu ve buz giderme / 4-97
Eşya saklama bölmeleri / 4-100

	İç özellikler / 4-102 Ses sistemi / 4-107	
4	Aracınızın özellikleri	

ANAHTARLAR

Anahtar numaranızın kaydı



Anahtar kod numarası, anahtar takımına ekli bulunan bar kod etiketine basılmıştır. Anahtarlarınızı kaybederseniz, bu numara ile HYUNDAI Yetkili Servisinde anahtarlarınız kolayca çoğaltılabilir. Bar kod etiketini çıkarın ve emniyetli bir yerde saklayınız. Ayrıca, kod numarasını kaydedin ve bu numarayı araçta değil, kolay bulabileceğiniz emniyetli bir yerde tutunuz.



Anahtar işlemleri

Motoru çalıştırmak, kapıları açmak ve kilitlemek için kullanılır.

⚠ UYARI - Kontak anahtarı
Kontak anahtarı araçtayken çocukları araçta yalnız bırakmak, anahtar kontakta olmasa bile, tehlikelidir. Çocuklar yetişkinleri taklit ederler ve anahtarı kontağa sokabilirler. Kontak anahtarı çocukların elektrikli camları veya diğer kumandaları çalıştırmalarına, ve hatta aracı hareket ettirmelerine olanak verir ve bu, ciddi yaralanmalara ve hatta ölüme neden olabilir. Anahtarları, asla çocuklar yalnız başına iken araçta bırakmayınız.

⚠ UYARI
Aracınızda kontak anahtarı için sadece HYUNDAI orijinal parçalarını kullanınız. Eğer piyasa malı bir anahtar kullanılırsa, ateşleme anahtarı START'dan sonra ON konumuna geri dönmeyebilir. Böyle bir durumda, marşın çalışmaya devam etmesi marş motoruna hasar verebilir ve kablolarda aşırı akım nedeniyle olası yangına neden olabilir.

Aracınızın özellikleri

İmmobilizer sistemi (varsa)

Aracınız, izinsiz araç kullanımı riskini azaltmak için elektronik motor immobilizeri ile donatılmış olabilir.

İmmobilizer sistemi, kontak anahtarındaki küçük bir transponderden ve aracın içindeki elektronik cihazlardan meydana gelir.

İmmobilizer sistemi, kontak anahtarını kontak yuvasına sokarak ON (açık) konuma getirdiğinizde, kontak anahtarını kontrol edip, geçerli olup olmadığını doğrular.

Kontak anahtarı geçerliyse, motor çalışır. Kontak anahtarı geçersiz olarak belirlirse, motor çalışmaz.

İmmobilizer sistemini etkinleştirmek için:

Kontak anahtarını OFF (kapalı) konuma getirin. İmmobilizer sistemi otomatik olarak etkinleşir. Aracınız için geçerli bir kontak anahtarı olmadan motor çalışmaz.

İmmobilizer sistemini devreden çıkarmak için:

Anahtarı kontağa takınız ve kontak anahtarını ON (açık) konumuna getiriniz.

⚠ UYARI

Hırsızlığı önlemek için, yedek anahtarları aracınızda bırakmayınız. İmmobilizer şifreniz bir müşteriye aittir ve gizli tutulmalıdır. Bu numarayı aracınızın herhangi bir yerinde bırakmayınız.

* NOT

Motoru çalıştırırken etrafta başka immobilizerli anahtarlar varsa anahtarı kullanmayınız. Aksi halde motor çalışmayabilir ya da çalıştıktan hemen sonra durabilir. Çalıştırma arızasını önlemek için, her anahtarı ayrı olarak muhafaza ediniz.

⚠ DİKKAT

Kontak anahtarının yakınına metal aksesuarlar koymayınız.

Metal aksesuarlar transponder sinyalinin normal iletimini etkileyebileceği için motor çalışmayabilir.

* NOT

Eğer daha fazla anahtara ihtiyacınız varsa veya anahtarınızı kaybettiyseniz, HYUNDAI Yetkili Servisine başvurunuz.

⚠ DİKKAT

Kontak anahtarınızdaki transponder, immobilizer sisteminin önemli bir parçasıdır. Yıllar boyu problemsiz hizmet verecek şekilde tasarlanmıştır, ancak nem, statik elektrik ve kaba hareketlere maruz kalmasını önlemelisiniz. İmmobilizer sistem arızası olabilir.

⚠ DİKKAT

İmmobilizer sistemini deęiřtirmeyin veya ayarlamayınız. Çünkü bu immobilizer sisteminin arızalanmasına neden olabilir, sisteme sadece HYUNDAI Yetkili Servisi tarafından müdahale edilmelidir.

İmmobilizer sisteminde uygun olmayan deęişiklikler, ayarlar veya modifikasyonlar neticesinde oluşan arızalar, aracınızın üretici garantisi kapsamında deęildir.

Aracınızın özellikleri

AKILLI ANAHTAR (VARSA)



OYF049302N

Bir akıllı anahtar ile bir kapıyı (ve bagaj kapağını) kilitleyebilir veya kilidini açabilir ve hatta anahtarı sokmadan motoru çalıştırabilirsiniz.

Bir akıllı anahtarın üzerindeki düğmelerin işlevleri, uzaktan kumandalı anahtarsız giriştekiyle aynıdır (bu bölümdeki "Uzaktan kumandalı anahtarsız giriş"e bakınız).



OYF049303N

Mekanik anahtarı çıkarmak için, serbest bırakma düğmesini basılı tutunuz ve mekanik anahtarı çıkarınız.

Mekanik anahtarı tekrar yerine takmak için, anahtarı deliğe yerleştiriniz ve bir klik sesi duyuluncaya kadar itiniz.

Akıllı anahtar işlevleri

Akıllı anahtar ile, aracın kapılarını (ve bagaj kapağını) kilitleyebilir veya kilidini açabilirsiniz ve akıllı anahtar aynı zamanda motoru da çalıştırır. Detaylı bilgiler aşağıdadır:

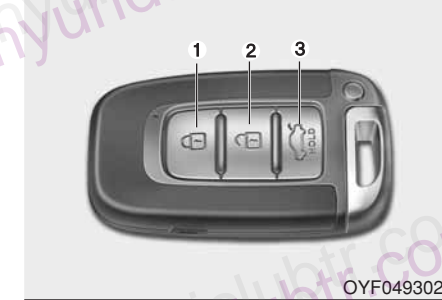

OYF049302N



ORB040001

Kilitleme

Kapı kolu düğmesini kullanarak

Tüm kapılar kapalı ve hiçbir kapının kilidi açık değilken, ön dış kapı kollarındaki düğmeye bastığınız zaman, tüm kapıların kilitleme işlemi başlar. Eğer tüm kapılar, bagaj kapağı ve kaput kapalıysa, dörtlü flaşör ışıkları bir kez yanıp sönmeye başlar ve tüm kapıların kilitleme işlemi başlar.

Bununla birlikte herhangi bir kapı açık kalırsa, kapılar kilitlemeyecek ve uyarı sesi 3 saniye süreyle ötecektir. Kapıyı kapatın ve tekrar kapıları kilitlemeyi deneyiniz.

Ancak, bagaj kapağı açık kalırsa, dörtlü flaşör ışıkları çalışmaz. Bundan sonra, bagaj kapağı kapatılırsa, tehlike uyarı ışıkları bir kez yanıp söner.

Dış kapı kolundaki düğme, akıllı anahtar 0.7~1 m dahilinde ise iş görür. Bir kapının kilitleyip kilitlemediğinden emin olmak istiyorsanız, aracın içindeki kapı kilitleme düğmesini kontrol etmeli veya dış kapı kolunu çekmelisiniz.

Aşağıdakilerden birisi meydana gelirse, dış kapı kolu düğmesine bassanız bile, kapılar kilitlemez ve 3 saniye sesli uyarı duyulur:

- Akıllı anahtar araç içindedir.
- Kontak anahtarı "ACC" veya "ON" konumunda olmalıdır.
- Bagaj kapağı hariç herhangi bir kapı açık olduğunda.

Akıllı anahtar üzerindeki düğmeyi kullanarak

Kilitleme tuşuna (1) basılırsa tüm kapılar kilitletir. Eğer tüm kapılar ve bagaj kapağı kapalıysa, dörtlü flaşör ışıkları bir kez yanıp söner ve tüm kapıların kilitletiğini gösterir.

Ancak, kapılardan herhangi biri ve bagaj kapağı açık kalırsa, dörtlü flaşör ışıkları çalışmaz. Eğer tüm kapılar ve bagaj kapağı kilitleme tuşuna bastıktan sonra kapatılırsa dörtlü flaşör ışıkları birkez yanıp söner.

Kilitleri açma

Kapı kolu düğmesini kullanarak

Tüm kapılar kapalı ve kilitli iken, ön dış kapı kollarındaki düğmeye basın, tüm kapıların kilitleri açılır. Dörtlü flaşörler iki kez yanıp söner ve tüm kapıların açıldığını gösterir. Dış kapı kolundaki düğme sadece, akıllı anahtar 0.7~1 m dahilinde ise iş görür.

Akıllı anahtar ön dış kapı kolundan 0.7~1 m mesafede bulunduğu zaman, diğer kişiler de akıllı anahtardan etkilenmeden kapıyı açabilir.

Bu düğmeye basıldıktan sonra, 30 saniye içinde herhangi bir kapıyı açmadığınız takdirde, kapılar otomatik olarak kilitletir.

Akıllı anahtar üzerindeki düğmeyi kullanarak

Kilit açma tuşuna (2) basılırsa tüm kapılar kilitletir. Dörtlü flaşörler iki kez yanıp söner ve tüm kapıların açıldığını gösterir. Bu düğmeye basıldıktan sonra, 30 saniye içinde herhangi bir kapıyı açmadığınız takdirde, kapılar otomatik olarak kilitletir.

Aracınızın özellikleri

Bagaj kapağını açma

Bagaj kapağı kolu düğmesini kullanarak Akıllı anahtarla beraber dış bagaj kapağı kolundan 0,7 ~ 1 m mesafede bulunursanız, bagaj kapağı kolunun düğmesine bastığınız zaman, bagaj kapağının kilidi açılır.

Ayrıca, bagaj kapağı bir kez açılıp kapatıldığında, bagaj kapağı otomatik olarak kilitlenir.

Akıllı anahtar üzerindeki düğmeyi kullanarak

Bagaj kapağı kilit açma düğmesi 1 saniyeden uzun süre basılı tutulursa, bagaj kapağı açılır.

Bagaj kapağı bir kez açılıp kapatıldıktan sonra, otomatik olarak kilitlenecektir.

Motoru çalıştırma

Anahtarı sokmadan motoru çalıştırabilirsiniz. Detaylı bilgi için, Bölüm 5'teki "Motor çalıştırma/durdurma düğmesi" konusuna bakınız.

Akıllı anahtar önlemleri

*** NOT**

- Herhangi bir nedenle akıllı anahtarınızı kaybederseniz, motoru çalıştırmazsınız. Gerekirse, aracı çektiniz ve HYUNDAI Yetkili Servisine götürünüz.
 - Bir araca azami 2 adet akıllı anahtar kaydı yapılabilir. Akıllı anahtarlarınızdan birisini kaybederseniz, aracınızı olası hırsızlıktan korumak için, aracı ve diğer anahtarı derhal HYUNDAI Yetkili Servisine götürmelisiniz.
 - Aşağıdakiler meydana geldiği zaman, akıllı anahtar çalışmaz:
 - Akıllı anahtar, normal çalışmasını bozabilen radyo istasyonu gibi bir radyo vericisi veya havaalanının yakınındadır.
 - Akıllı anahtarınızı iki yönlü bir seyir radyo sisteminin veya bir hücre telefonunun yakınında tuttuğunuz zaman.
 - Aracınızın yakınındaki başka bir aracın akıllı anahtarı çalışmaktadır.
- Akıllı anahtar doğru çalışmadığı zaman, kapıyı mekanik anahtarla açın ve kapayınız. Akıllı anahtarla bir probleminiz olduğu zaman, HYUNDAI Yetkili Servisine başvurunuz.

⚠ DİKKAT

Akıllı anahtarı sudan veya diğer sıvılardan uzakta tutunuz. Suya veya sıvılara maruz kalma nedeniyle anahtarsız giriş sistemi çalışmıyorsa, bu durum aracınızın üretici garantisi kapsamına girmez.



OBH048004

Pil değişimi

Bir akıllı anahtar pili senelerce kullanılabilir, ancak eğer akıllı anahtar düzgün çalışmıyorsa, pili değiştiriniz. Eğer akıllı anahtarı nasıl kullanacağınızdans veya pili nasıl değiştireceğinizden emin değilseniz, HYUNDAI Yetkili Servisine başvurunuz.

* NOT

Akıllı anahtar neme veya statik elektrige maruz kalırsa, içindeki devrede problem meydana gelir. Eğer akıllı anahtarı nasıl kullanacağınızdans veya pili nasıl değiştireceğinizden emin değilseniz, HYUNDAI Yetkili Servisine başvurunuz.

1. Akıllı anahtarın arka kapağını açmak için kanırtınız.
2. Pili yeni pille değiştiriniz (CR2032). Pili değiştirirken, pilin pozitif "+" sembolünün şekilde gösterildiği gibi yukarıya baktığından emin olunuz.
3. Sökme işleminin tersi sıra ile pili takınız.

* NOT

- Yanlış pil kullanmak akıllı anahtarın arızalanmasına neden olabilir. Doğru pili kullandığınızdan emin olunuz.
- Akıllı anahtar neme veya statik elektrige maruz kalırsa, düştüğü zaman içindeki devrede problem meydana gelebilir.
- Akıllı anahtarınıza bir hasar olabileceği konusunda bir şüpheniz varsa veya anahtarın düzgün çalışmadığını düşünüyorsanız, HYUNDAI Yetkili Servisine başvurunuz.

⚠ DİKKAT

Uygun olmayan bir biçimde atılan pil çevre ve insan sağlığı için zararlı olabilir. Değiştirmiş olduğunuz pili yerel yasalara ve düzenlemelere uygun olarak atınız.

Aracınızın özellikleri

UZAKTAN KUMANDALI ANAHTARSIZ GİRİŞ (VARSA)



Uzaktan kumandalı anahtarsız giriş sistemi işlemleri

Anahtarı açmak için serbest bırakma düğmesine basınız, anahtar otomatik olarak açılacaktır.

Anahtarı katlamak için, serbest bırakma düğmesine basarken anahtarı manuel olarak katlayınız.

⚠ DİKKAT

Anahtarı, serbest bırakma düğmesine basmadan katlamayınız. Bu, anahtara hasar verebilir.

Kilitli (1)

Bütün kapılar kapalı iken, kilitleme tuşuna basılırsa tüm kapılar kilitlenir. Dörtlü flaşörler bir kez yanıp söner ve tüm kapıların kilitlendiğini gösterir. Ancak, kapılardan herhangi biri açık kalırsa, dörtlü flaşör ışıkları çalışmaz. Eğer tüm kapılar ve bagaj kapağı kilitleme tuşuna bastıktan sonra kapatılırsa dörtlü flaşör ışıkları birkez yanıp söner.

Açık (2)

Açma düğmesine basılırsa tüm kapılar açılır. Dörtlü flaşörler iki kez yanıp söner ve tüm kapıların açıldığını gösterir. Bu düğmeye basıldıktan sonra, 30 saniye içinde herhangi bir kapıyı açmadığınız takdirde, kapılar otomatik olarak kilitlenir.

Kumanda önlemleri

* NOT

Aşağıdakilerden herhangi biri meydana gelirse kumanda çalışmaz:

- Kontak anahtarı kontakta.
- Çalışma mesafesi limitini geçmeniz (yaklaşık 10 m).
- Kumandanın pili zayıf.
- Diğer araçlar ya da nesnelere sinyali engelliyor olabilir.
- Hava aşırı derecede soğuk.
- Kumanda, örneğin bir radyo istasyonuna gibi bir telsiz vericisine ya da kumandanın normal çalışmasını engelleyebilen bir havaalanına yakın.

Kumanda düzgün çalışmadığı zaman kapıyı kontak anahtarıyla açıp kapatınız. Kumanda ile ilgili bir sorun yaşıyorsanız, HYUNDAI Yetkili Servisine başvurunuz.

⚠ DİKKAT

Kumandayı su veya herhangi bir sıvıdan uzak tutun. Suya veya sıvılara maruz kalması nedeniyle anahtarsız giriş sistemi çalışmıyorsa, bu durum aracınızın üretici garantisi kapsamına girmez.

⚠ DİKKAT

Uygunluktan sorumlu tarafın açıkça onaylamadığı değişiklikler ve tadilatlar, kullanıcının donanımı çalıştırma yetkisini geçersiz kılabilir. Anahtarsız giriş sistemi, uygunluktan sorumlu tarafın açıkça onaylamadığı değişiklikler ve tadilat nedeniyle çalışmaz olursa, bu durum aracınızın üretici garantisi kapsamına girmez.



OFD047003

Pil değişimi

Verici, normal şartlarda uzun yıllar dayanacak 3 volt lityum pil kullanır. Değişim gerektiğinde, aşağıdaki prosedürü izleyiniz:

1. Yuvaya ince bir nesne sokunuz ve kumanda merkez kapağını hafifçe kanırtarak açınız.

2. Pili yeni pille değiştiriniz (CR2032). Pili değiştirirken, pilin pozitif "+" sembolünün yukarıya baktığından emin olunuz.
3. Sökme işleminin tersi sıra ile pili takınız.

Vericiler değiştirilirken, değiştirilen vericinin yeniden programlanması konusunda HYUNDAI Yetkili Servisine başvurunuz.

Aracınızın özellikleri

⚠ DİKKAT

- **Anahtarsız giriş sistemi kumandası size uzun seneler problemsiz olarak hizmet edecek şekilde tasarlanmıştır, ancak nem veya statik elektriğe maruz kalırsa arızalanabilir. Eğer kumandanızı nasıl kullanacağınızdan veya pili nasıl değiştireceğinizden emin değilseniz, HYUNDAI Yetkili Servisine başvurunuz.**
- **Yanlış pil kullanmak kumandanın arızalanmasına neden olabilir. Doğru pili kullandığınızdan emin olunuz.**
- **Kumandaya hasar verilmesini önlemek için düşürmeyiniz, ıslatmayınız ve ısıya veya güneşe maruz bırakmayınız.**

⚠ DİKKAT

Uygun olmayan bir biçimde atılan pil çevre ve insan sağlığı için zararlı olabilir.
Değiştirmiş olduğunuz pili yerel yasalara ve düzenlemelere uygun olarak atınız.

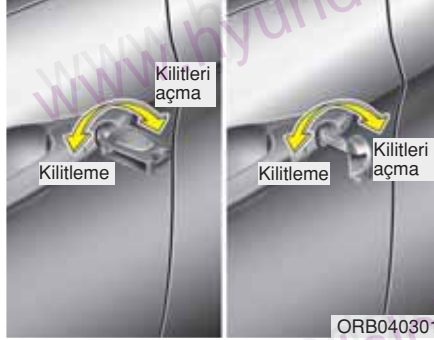
KAPI KİLİTLERİ

ORB040301

Kapı kilitlerinin araç dışından çalıştırılması

- Açmak için anahtarı aracın arkasına doğru, kilitlemek için ön tarafına doğru çeviriniz.
- Eğer kapıyı anahtarla açıp/kilitlerseniz, kapılar açılır/kilitlenir.
- Eğer sürücü kapısını anahtarla açıp/kilitlerseniz, aracın tüm kapıları otomatik olarak açılır/kilitlenir (varsa).
- Kapılar, uzaktan kumanda (veya akıllı anahtar) (varsa) ile de kilitlenip açılabilir.
- Kapı kilitleri bir kez açıldıktan sonra, kapılar kapı kolları çekilerek açılabilir.
- Kapıyı kapatırken, elinizle itiniz. Kapıların tam olarak kapandığından emin olunuz.

*** NOT**

- Soğuk ve nemli iklimlerde, kapı kilitleri ve kapı mekanizmaları, donma durumu nedeniyle, düzgün çalışmayabilir.
- Kapının araç anahtarı yada kapı kilitleme düğmesi ile birbiri ardına hızla birden fazla açılıp kilitlemesi halinde, devrenin korunması ve sistem bileşenlerinin zarar görmemesi için, sistem geçici olarak çalışmayı durdurabilir.



ORB040002L

- Kapıyı anahtarsız kilitlemek için, iç kapı kilidi tuşunu (1) veya merkezi kapı kilit tuşunu (varsa) (2) "Kilitli" konumuna itiniz ve kapıyı (3) kapatınız.
- Kapıyı merkezi kilit düğmesi (2) ile kilitlerseniz, aracın tüm kapıları otomatik olarak (varsa) kilitlenir.

*** NOT**

Aracı gözetimsiz olarak terk ettiğiniz zaman, daima kontak anahtarını kontaktan çıkarınız, el frenini çekiniz, tüm camları kapatınız ve tüm kapıları kilitleyiniz.

Aracınızın özellikleri



ORB040003

Kapı kilitlerini aracın içinden çalıştırma

Kapı kilitleme düğmesi ile

- Bir kapının kilidini açmak için, kapı kilitleme düğmesini (1) "Unlock (Açık)" konumuna itiniz. Kapı kilitleme düğmesi üzerindeki kırmızı işaret (2) görünecektir.
- Bir kapıyı kilitlemek için, kapı kilitleme düğmesini (1) "Lock (Kilitli)" konumuna itiniz. Kapı düzgün şekilde kilitlendiyse, kapı kilit düğmesi üzerindeki kırmızı işaret (2) görünmez.
- Bir kapıyı açmak için, kapı kolunu (3) dışarı doğru çekiniz.

- Eğer kontak anahtarı takılı ve kapı açıksa (mevcutsa), ön kapılar kilitlenemez.
- Akıllı anahtar aracın içindeyse ve herhangi bir kapı açıksa, kapı kilitlenemez.

⚠ UYARI - Kapı kilidi arızası

Eğer siz aracın içindeyken elektrikli kapı kilidi çalışmazsa, araçtan çıkmak için aşağıdaki tekniklerden bir veya birkaçını deneyiniz:

- Kapı açma fonksiyonunu tekrar tekrar deneyiniz (elektronik olarak ve elle) aynı anda kapı kolunu çekiniz.
- Diğer kapı kilitlerini ve kollarını, arka ve ön, deneyiniz.
- Ön kapı camını indiriniz ve anahtarla kapıyı dıştan açmaya çalışınız.

Sürücü kapısı



ORB040004

Merkezi kapı kilitleme düğmesi ile (varsa)

Merkezi kilit düğmesine basarak çalıştırınız.

- Kilitleme düğmesinin ön kısmına (1) basıldığı zaman, bütün kapılar kilitlenir.
- Kilitleme düğmesinin arka kısmına (2) basıldığı zaman, bütün kapıların kilidi açılır.
- Kontak anahtarı kontağa takılıysa ve ön kapı açıksa, merkezi kilit düğmesinin (1) ön kısmına basılsa bile kapılar kilitlenmeyecektir.
- Akıllı anahtar aracın içindeyse ve kapılardan herhangi birisi açıksa, merkezi kilit düğmesinin ön kısmına (1) basılsa bile kapılar kilitlenmez.

*** NOT**

Kapılar uzaktan kumanda veya akıllı anahtar ile kilitlenirse, kapıların kilidi merkezi kapı kilitleme/kilit açma svici (varsa) ile açılmaz.

⚠ UYARI - Kapılar

- Kapıların kazayla açılmasını önlemek için, araç hareket halindeyken kapılar daima tam olarak kapalı ve kilitli olmalıdır. Kilitli kapılar aynı zamanda, araç yavaşladığında veya durduğunda, kötü niyetli kişiler için caydırıcı olur.
- Kapıları açarken dikkatli olunuz ve kapı hizasında araca yaklaşmakta olan araçlara, motosikletlere, bisikletlere ve yayalara dikkat ediniz. Yaklaşan bir şey varken kapıyı açmak hasar veya yaralanmaya neden olabilir.

⚠ UYARI - Kilitlenmemiş araçlar

Aracınızı kilitlemeden bırakmak hırsızlara davetiye çıkartır ve siz yokken aracınıza saklanan birisinin size veya beraberinizdekilere zarar vermesine neden olabilir. Aracı gözetimsiz olarak terk ettiğiniz zaman, daima kontak anahtarını kontaktan çıkarınız, el frenini çekiniz, tüm camları kapatınız ve tüm kapıları kilitleyiniz.

⚠ UYARI - Yalnız bırakılan çocuklar

Kapalı bir aracın içi aşırı sıcak olabileceği için, araç içinde bırakılan ve dışarı çıkamayan çocukların veya hayvanların ciddi şekilde yaralanmasına, hatta ölümüne neden olabilir. Ayrıca, çocuklar aracın kendilerini yaralayabilecek olan özelliklerini çalıştırabilirler veya araca girmeye çalışan bir kişiden zarar görebilirler. Çocukları veya hayvanları asla aracınızda yalnız bırakmayınız.

Aracınızın özellikleri

Hız algılayıcı kapı kilit sistemi (varsa)

Araç hızı 15 km/s hızın üzerine çıkarsa, bütün kapılar otomatik olarak kilitlenecektir. Ve kontak anahtarını çıkardığınız zaman veya motoru kapattığınız zaman tüm kapılar otomatik olarak açılacaktır (varsa).

Darbe algılayıcı kapı kilidi açma sistemi (varsa)

Hava yastıklarının açılmasına neden olan bir çarpışmadan sonra, tüm kapıların kilitleme sistemi otomatik olarak açılır.



Arka kapı çocuk koruma kilidi

Çocuk emniyet kilidi, çocukların arka kapıları aracın içinden kazayla açmalarını önlemek içindir. Araçta çocukların olduğu zamanlarda, arka kapı emniyet kilitleri kullanılmalıdır.

1. Arka kapıyı açınız.
2. Kapının arka kenarında bulunan çocuk emniyet kilidini "Lock (Kilitli)" konumuna getiriniz. Çocuk emniyet kilidi "Lock  (Kilitli)" konumundayken, aracın içinden iç kapı kolu çekilse bile arka kapı açılmaz.

3. Arka kapıyı kapatınız.

Arka kapıyı açmak için, dış kapı kolunu (1) dışarı doğru çekiniz.

Kapılar kilitli olmasa bile, arka kapı çocuk emniyet kilidi açılmadığı sürece, arka kapı iç kapı kolunu (2) çekerek açılmaz.

⚠ UYARI - Arka kapı kilitleme

Araç hareket halindeyken çocuklar kazayla arka kapıları açarsa, dışarıya düşebilirler ve ciddi şekilde yaralanabilir veya ölebilirler. Çocukların içeriden arka kapıları açmasını önlemek için, araçta çocuk varken daima arka kapı emniyet kilitleme sistemi kullanılmalıdır.

BAGAJ

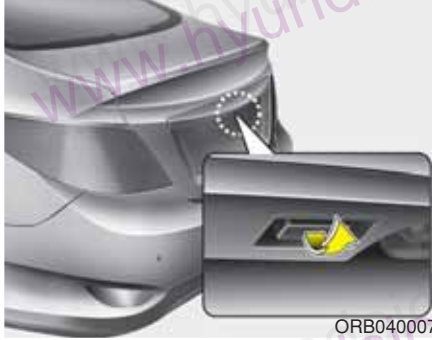

Bagajın açılması

Akıllı anahtarlı

Bagaj kapağını açmak için, akıllı anahtarındaki bagaj kapağı kilit açma tuşuna 1 saniyeden daha fazla basınız, akıllı anahtar yanınızdayken bagaj kolundaki tuşa basınız.



Anahtar ve uzaktan kumanda ile

Kontak anahtarını kilide sokup saat yönüne çevirerek bagajı açınız.



Uzaktan kumandalı bagaj kapağı kolu ile

Bagaj kapağını aracın içinden açmak için, bagaj kapağı açma kolunu çekiniz. Bagaj kapağı bir kez açılıp kapatıldıktan sonra, otomatik olarak kilitletir.

* NOT

Soğuk ve nemli iklimlerde, kapı kilidi ve kapı mekanizmaları, donma şartları nedeniyle, düzgün çalışmayabilir.

Aracınızın özellikleri

⚠ UYARI

Bagaj kapağı yukarıya doğru açılır. Bagaj kapağı açarken aracın arkasına yakın nesnelere veya insanlar bulunmadığından emin olunuz.

⚠ DİKKAT

Aracınızı hareket ettirmeden önce bagaj kapağını kapattığınızdan emin olunuz. Sürüşten önce bagaj kapağı kapatılmazsa, kapı pistonlarında ve ilgili donanımında hasar oluşabilir.

Bagajın kapatılması

Kapatmak için, bagaj kapağını indiriniz, daha sonra kilitlemeye kadar üstünden bastırınız. Bagaj kapağının iyice kapanmış olduğundan emin olmak için mutlaka yeniden yukarı doğru açmaya çalışarak kontrol ediniz.

⚠ UYARI

Bagaj kapağının araç hareket halinde olduğunda mutlaka tam kapalı tutulması gerekir. Açık veya aralık bırakılmış olduğunda, araç içine zehirli egzoz gazları girer ve ciddi rahatsızlık veya ölüme yol açılabilir.

⚠ UYARI

Hiçbir zaman kimsenin bagaja girmesine müsaade edilmemelidir. Bir kaza durumunda bagaj kısmı çok tehlikeli bir yerdir.

CAMLAR

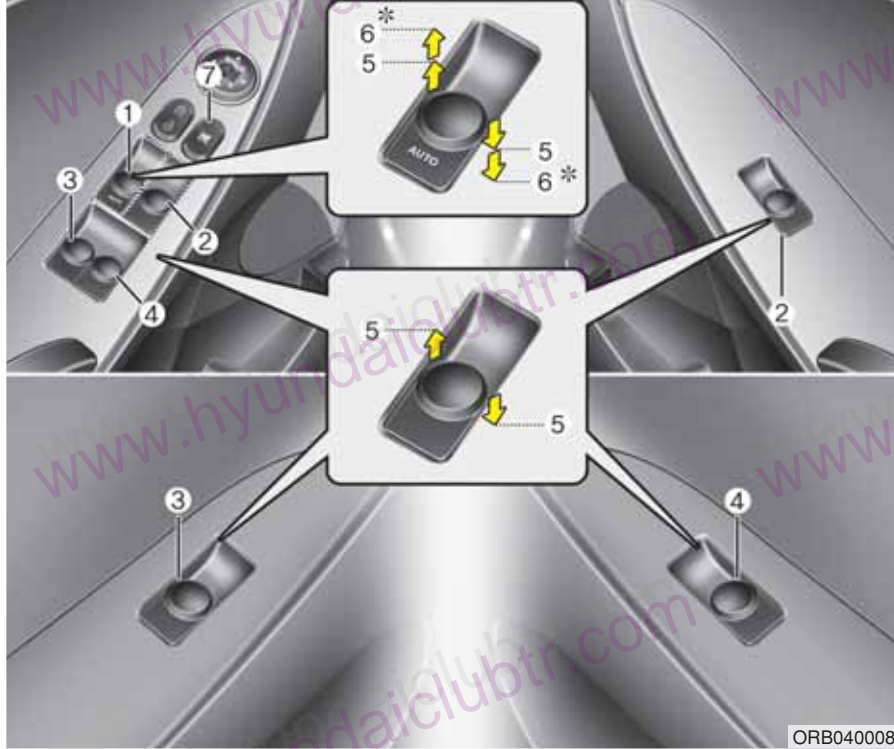

- (1) Sürücü kapısı elektrikli cam düğmesi
 - (2) Ön yolcu kapısı elektrikli cam düğmesi
 - (3) Arka kapı (sol) elektrikli cam düğmesi*
 - (4) Arka kapı (sağ) elektrikli cam düğmesi*
 - (5) Cam açma ve kapama
 - (6) Otomatik açılan cam yukarı/aşağı* (Sürücü kapısı camı)
 - (7) Elektrikli cam kilit düğmesi*
- *: varsa

* NOT

Soğuk ve nemli iklimlerde, buzlanma şartları nedeniyle, elektrikli camlar düzgün çalışmayabilir.

Aracınızın özellikleri

Elektrikli camlar (varsa)

Elektrikli camların çalışması için kontak anahtarı ON (Açık) konumunda olmalıdır. Her kapıda o kapının camını kontrol eden bir elektrikli cam düğmesi vardır. Sürücünün, yolcu tarafı camlarının çalışmasını engelleyebilen bir elektrikli cam kilit düğmesi vardır. Elektrikli camlar kontak anahtarı ACC veya LOCK konumuna getirildikten yaklaşık 30 saniye sonra çalıştırılabilir. Ancak, eğer ön kapılar açılırsa, kontak anahtarı çıkartıldıktan sonra, elektrikli camlar 30 saniye boyunca çalışmaz.

* NOT

Arka camlar açık veya açılır tavan (eğer varsa) açık (veya kısmen açık) konumdayken, aracınız rüzgar çarpması veya titreşim sesi çıkartabilir. Bu ses normaldir ve aşağıdaki önlemleri alarak azaltılabilir veya yok edilebilir. Eğer ses arka camlardan birisi veya ikisi açıkken ortaya çıkıyorsa, her iki ön camı yaklaşık 2,5 cm indiriniz. Eğer ses açılır tavan açıkken geliyorsa, açılır tavan açıklığını biraz azaltınız.

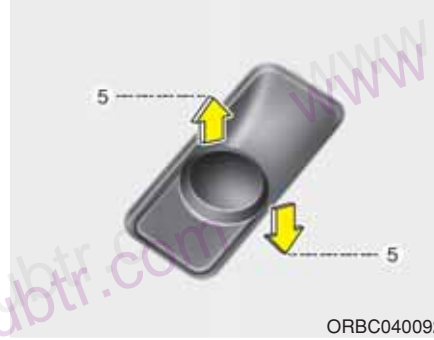

ORBC040092



ORBC040093

Cam açma ve kapama

Sürücü kapısında araçtaki tüm camları kontrol eden bir ana elektrikli cam düğmesi vardır.

Bir camı açmak veya kapamak için, ilgili düğmenin ön bölümünü ilk yakalama konumuna (5) kadar basınız veya yukarı çekiniz.

Otomatik açılan cam (varsa) (Sürücü penceresi)

Elektrikli cam düğmesine ikinci yakalama konumuna (6) kadar bir an basmak, düğme bırakıldığında bile, sürücü camının tamamen açılmasını sağlar. Cam çalışırken camı istenilen konumda durdurmak için, düğmeyi cam hareketinin aksi yönüne bir an yukarı doğru çekiniz.

**Otomatik yukarı/aşağı açılan cam (varsa) (Sürücü penceresi)**

Elektrikli cam düğmesine ikinci yakalama pozisyonuna kadar (6) bir an basmak veya yukarı çekmek, düğme bırakılsa bile, camın tamamen açılmasını veya kapanmasını sağlar. Cam çalışırken camı istenilen konumda durdurmak için düğmeyi yukarı doğru çekiniz ya da indiriniz ve düğmeyi cam hareketinin aksi yönüne doğru bırakınız.

Eğer elektrikli cam düzgün çalışmazsa, otomatik cam sistemi aşağıdaki şekilde sıfırlanmalıdır:

1. Kontak anahtarını "ON" konumuna getiriniz.
2. Sürücü penceresini kapatın ve sürücü elektrikli cam düğmesini cam tamamen kapandıktan sonra, en az 1 saniye çekiniz.

**Otomatik geri döndürme**

Camın yukarı doğru hareketi bir nesne ya da vücudun bir bölümü tarafından engellenirse, cam bu direnci algılar ve yukarı doğru hareketini durdurur. Cam daha sonra nesnenin kaldırılabilmesi için yaklaşık 30 cm aşağıya iner.

Eğer elektrikli cam düğmesi devamlı yukarıya çekildiğinde cam herhangi bir direnç algılamazsa, camın yukarıya doğru hareketi durur ve sonra yaklaşık 2,5 cm iner. Eğer otomatik geri döndürme özelliği ile cam indikten sonra elektrikli cam düğmesi 5 saniye içinde tekrar devamlı yukarıya çekilirse, otomatik geri döndürme özelliği çalışmaz.

Aracınızın özellikleri

* NOT

Sürücü camındaki otomatik geri döndürme özelliği, sadece düğme tümüyle yukarıya çekilerek “otomatik kapama” özelliği kullanıldığında etkindir. Elektrikli cam düğmesi üzerindeki yarı açık konumu kullanılarak cam kaldırılmışsa, otomatik geri döndürme özelliği çalışmaz.

⚠ UYARI

Yaralanmaları ve araç hasarını önlemek için, herhangi bir camı kaldırmadan önce, engelleyen herhangi bir şey olup olmadığını kontrol ediniz. Cam ile üst cam kanalı arasında 4 mm.den daha küçük çapta bir nesne girerse, otomatik geri dönen cam sözkonusu nesnenin direncini algılayamayabilir, bu durumda cam durmayacak ve geriye dönmeyecektir.



ORB040009

⚠ DİKKAT

- Elektrikli cam sisteminde olası bir hasarı önlemek için, iki veya daha fazla camı aynı anda açıp kapamayınız. Bu, aynı zamanda sigortanın ömrünü de uzatır.
- Sürücü kapısındaki ana düğme ile herhangi bir başka otomatik cam düğmesine asla aynı anda farklı yönlerde basmayınız. Aksi takdirde, cam durur ve açılmaz veya kapatılamaz.

Elektrikli cam kilit düğmesi (varsa)

- Sürücü, sürücü kapısındaki elektrikli cam kilit düğmesini LOCK konumuna (basılı konum) getirerek yolcu kapılarındaki elektrikli cam düğmelerini etkisiz hale getirebilir.
- Elektrikli cam düğmesi ON konumundayken, sürücünün ana kumandası yolcu kapılarının elektrikli camlarını çalıştıramaz.

⚠ UYARI - Camlar

- Kontak anahtarını ASLA aracın içinde bırakmayınız.
- Çocukları ASLA yalnız olarak aracın içinde bırakmayınız. Çok küçük çocuklar bile, istemeden aracı hareket ettirebilirler, gövdelerini cam aralığına sıkıştırabilirler veya kendilerinin ve diğer kişilerin yaralanmasına neden olabilirler.
- Bir camı kapatmadan önce, tüm kolların, ellerin, baş ve diğer engellerin camdan emniyetli şekilde uzak olduğunu daima iki kez kontrol ediniz.
- Çocukların elektrikli camlarla oynamalarına izin vermeyin. Sürücü kapısındaki elektrikli cam kilit düğmesini LOCK konumunda (basılı konum) tutunuz. Çocuğun camı istemeden çalıştırması ciddi yaralanmalarla sonuçlanabilir.
- Sürüş esnasında baş ve kolları camdan dışarı uzatmayınız.

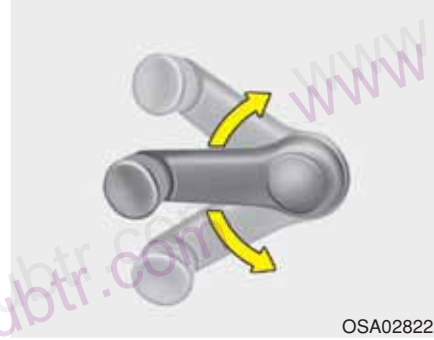

OSA028222

Manuel camlar (varsa)

Camı kaldırmak ve indirmek için cam kumanda kolunu saat yönüne veya saat yönünün tersine çeviriniz.

⚠ UYARI

Camların açılması ve kapatılması sırasında, cam ile kapı çerçevesi arasında araç içindekilerin kolunun, elinin ve vücudunun sıkışmasına dikkat ediniz.

Aracınızın özellikleri

KAPUT

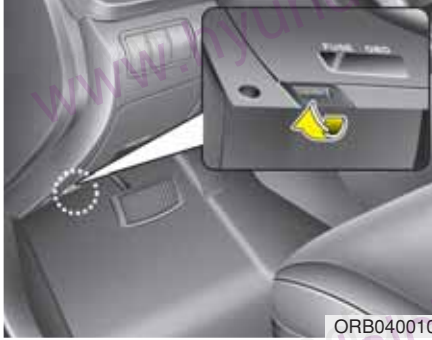

Kaputun açılması

1. Kaputu açmak için açma kolunu çekiniz. Motor kaputu birden hafifçe açılır.

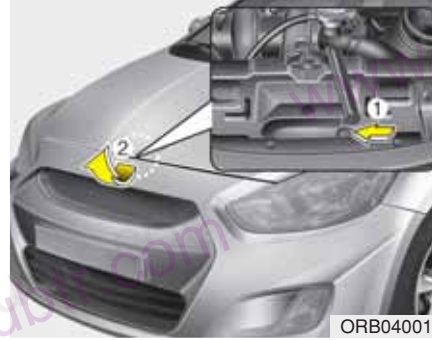

2. Aracın önüne gidiniz, kaputu biraz kaldırın, kaputun ortasındaki yardımcı mandalı (1) çekerek kaputu (2) kaldırınız.



3. Destek çubuğunu kaputtan çekiniz.
4. Kaputu destek çubuğu ile açık olarak tutunuz.

⚠ UYARI - Sıcak parçalar
Destek çubuğunu plastik kaplı bölümünden kavrayınız. Plastik, motor sıcak olduğunda ısınan metalden yanmanızı önler.

Kaputun kapatılması

1. Kaputu kapatmadan önce, aşağıdaki-leri kontrol ediniz:
 - Motor bölmesindeki tüm depo kapakları doğru şekilde kapatılmış olmalıdır.
 - Eldiven, bez veya diğer herhangi bir yanıcı malzeme motor bölmesinden çıkartılmalıdır.
2. Tıkırdamasını önlemek için, destek çubuğunu klipslerine oturtunuz.
3. Kaputu kapanmasına 30 cm kalacak kadar indirin ve sonra serbest bırakınız. Yerine kilitlemiş olduğundan emin olunuz.

⚠ UYARI - Kaput

- Kaputu kapatmadan önce, kaput açıklığındaki tüm engellerin kaldırıldığından emin olunuz. Kaput açıklığında engelleyici bir şey varken kaputu kapatmak aracınızın hasar görmesiyle veya ciddi yaralanmayla sonuçlanabilir.
- Motor bölümünde eldiven, bez veya diğer herhangi bir yanıcı malzeme bırakmayınız. Bunlar, ısıya bağlı yangın çıkartabilir.

⚠ UYARI

- Aracı hareket ettirmeden önce, kaputun iyice kilitlemiş olduğunu mutlaka iki defa kontrol ediniz. Tam kilitlememiş ise, araç hareket halinde iken kaput aniden açılarak sürücünün görüşünü tümüyle yok edebilir ve bir kazaya neden olabilir.
- Motor bölümünü kontrol ederken, destek çubuğunun kaput üzerinde bulunan deliğe tam oturması gerekir. Böylelikle kaputun düşerek sizi yaralaması önlenir.
- Kaput açılmış halde aracı hareket ettirmeyiniz. Aksi taktirde önünüzü göremezsiniz, kaput düşebilir veya hasar görebilir.

Aracınızın özellikleri

YAKIT DEPOSU KAPAĞI



Yakıt deposu kapağının açılması

Yakıt deposu kapağı, sürücü koltuğunun, ön döşeme alanında yer alan yakıt deposu kapağı açma kolu çekilerek araç içinden açılmalıdır.

* NOT

Yakıt deposu kapağı buzlanma nedeniyle açılmazsa, kapağın ayrılması amacıyla üzerine hafifçe vurarak buzların kırılmasını sağlayınız. Kapağı zorlamaya çalışmayınız. Gerekliğinde, onaylanmış bir buz çözme sıvısını (radyatör antifrizi kullanmayınız) kapağın etrafına püskürtünüz veya aracı sıcak bir yere çekiniz ve buzun erimesini sağlayınız.



Yakıt deposu kapağının kapatılması

1. Kapağı yerine takmak için "klik" edene kadar saat yönüne çeviriniz. Bu ses kapağın emniyetli şekilde kapandığını gösterir.
2. Yakıt depo kapağını kapatınız, hafifçe itiniz ve emniyetli şekilde kapandığından emin olunuz.

⚠ UYARI - Yakıt doldurma

- Eğer basınçlı yakıt püskürürse, giysilerinizi ve cildinizi kaplayabilir ve sizi yangın ve yanık riskiyle karşı karşıya bırakabilir. Yakıt kapağını daima dikkatle ve yavaşça çıkartınız. Eğer kapak yakıt kaçırıyorsa veya ısıklı bir ses duyuyorsanız, kapağı tamamen çıkartmadan önce bu durumun sona ermesini bekleyiniz.
- Yakıt alırken pompa otomatik olarak durduktan sonra daha fazla doldurmaya çalışmayınız.
- Bir kaza durumunda yakıt sızıntısını önlemek için daima depo kapağının emniyetli şekilde kapatıldığını kontrol ediniz.

⚠ UYARI - Yakıt doldurma tehlikeleri

Otomotiv yakıtları parlayıcı malzemelerdir. Yakıt alırken, lütfen aşağıdaki kurallara dikkatle uyun. Bu kuralların takip edilmemesi durumu, ciddi yaralanmalar, ciddi yanıklar veya yangın ya da patlama sonucunda ölüm ile sonuçlanabilir.

- Benzin istasyonundaki tüm uyarıları okuyun ve bunlara uyunuz.
- Yakıt ikmali yapmadan önce, benzin istasyonundaki Acil Yakıt Kapatma (eğer varsa) konumuna dikkat ediniz.
- Yakıt tabancasına dokunmadan önce, yakıt dolmuş borusu, tabancası veya diğer yakıt kaynaklarından güvenli bir uzaklıkta bulunan aracın diğer bir metal kısmına dokunarak potansiyel statik elektrik boşalması tehlikesini ortadan kaldırmalısınız.

(Devam ediyor)

(Devam ediyor)

- Yakıt almaya başladıktan sonra araca girmeyiniz. Çünkü statik elektrik üretme kabiliyeti olan bir nesneyi veya kumaşı (polyester, saten, naylon, vb.) elleyerek, sürterek veya üzerinde kayarak statik elektrik oluşturabilirsiniz. Statik elektrik boşalması yakıt buharlarını tutuşturarak hızlı yanmaya neden olabilir. Eğer aracın içine girmek zorunda iseniz, önce yakıt dolmuş ağzından, yakıt tabancasından veya diğer yakıt kaynağından uzakta bulunan aracın bir metal kısmına dokunarak tehlikeli statik elektriği deşarj etmelisiniz.
- Onaylı bir taşınabilir yakıt bidonu kullanırken, yakıtı doldurmadan önce bidonu yere koymaya dikkat ediniz. Bidondan oluşan statik elektrik boşalması yakıt buharlarını tutuşturup yangına neden olabilir. Yakıt dolmuş başladıktan sonra, yakıt dolmuşu tamamlanıncaya kadar araç ile temas devam etmelidir.

(Devam ediyor)

(Devam ediyor)

Sadece benzin taşımak ve depolamak üzere tasarlanmış onaylı portatif yakıt taşıma kapları kullanınız.

- Yakıt alırken cep telefonu kullanmayınız. Cep telefonlarından gelen elektrik akımı ve/veya elektronik parazit, yakıt buharlarını tutuşturup yangına neden olabilmektedir.
- Yakıt alırken daima motoru kapatınız. Motorun elektrik donanımından çıkan kıvılcıklar yakıt buharlarını tutuşturup yangına neden olabilmektedir. Yakıt ikmal işlemi bittiğinde, motoru çalıştırmadan önce, yakıt dolmuş kapağının ve depo kapağının kapanmış olduğundan emin olunuz.
- Bir benzin istasyonunda veya özellikle yakıt ikmali yaparken, hiçbir zaman kibrit veya çakmak KULLANMAYINIZ ve SIGARA İÇMEYİNİZ veya yanık bir sigarayı aracınızın içinde bırakmayınız. Otomotiv yakıtı yüksek derecede parlayıcıdır ve ateş aldığı zaman yangına sebep olabilir.

(Devam ediyor)

Aracınızın özellikleri

(Devam ediyor)

- Yakıt ikmal sırasında yangın çıkarsa, aracın etrafından ayrılınız ve acil olarak benzin istasyonu sorumlusunu arayınız ve sonra yerel itfaiye teşkilatına başvurunuz. Onların verdiği emniyet talimatlarına uyunuz.

⚠ DİKKAT

- Aracınızın yakıt ikmalinin bölüm 1'deki "Yakıt gereklilikleri"ne göre yapılmasını sağlayınız.
- Depo kapağının değişmesi gerekiyorsa, sadece orijinal HYUNDAI kapak veya aracınız için önerilen eşdeğerini kullanınız. Yanlış bir depo kapağı yakıt sisteminin veya emisyon kontrol sisteminin ciddi şekilde arızalanmasına neden olabilir.
- Aracın dış yüzeyine yakıt dökülmesine engel olunuz. Boyalı yüzeylere herhangi bir cins yakıt dökülmesi boyaya hasar verebilir.
- Yakıt ikmalinden sonra, bir kaza durumunda yakıt sızıntısını önlemek için daima depo kapağının emniyetli şekilde kapatıldığını kontrol ediniz.

AÇILIR TAVAN (SUNROOF) (VARSA)



ORB040015

Eğer aracınızda açılır tavan varsa, baş üstü konsol üzerinde yer alan açılır tavan kontrol kolu ile açılır tavanınızı eğimli hale getirebilir veya kaydırabilirsiniz.

Açılır tavan, sadece kontak anahtarı "ON (açık)" konumunda iken açılabilir, kapatılabilir veya eğimli hale getirilebilir.

* NOT

- Soğuk ve nemli iklimlerde, buzlanma şartları nedeniyle, açılır tavan düzgün çalışmayabilir.
- Araç yıkandıktan veya yağmurlu havalardan sonra, açılır tavanı kullanmadan önce üzerinde birikmiş suları temizlediğinizden emin olunuz.

⚠ DİKKAT

- *Açılır tavan tam olarak açık, kapalı veya eğik konuma geldikten sonra, açılır tavan kontrol kolunu hareket ettirmeye devam etmeyiniz. Açılır tavan motoru veya sistem parçalarında hasar oluşabilir.*
- *Aracınızı terk ederken, açılır tavanın tam olarak kapandığından emin olunuz.*
- *Tavan açık kalır ise, buradan yağmur ve kar girebilir, içerisi ıslanabilir ayrıca hırsızlıkta olabilir.*

* NOT

Açılır tavan kaydırma konumundayken eğimli yapılamaz, fakat eğimli konumundayken kaydırılabilir.

⚠ UYARI

- Sürüş esnasında açılır tavanı veya açılır tavan gölgeğini hiçbir zaman, ayarlamayınız. Bu, araç kontrolünün kaybedilmesine ve ölüm, ciddi yaralanmalar veya maddi hasara yol açan bir kazayla sonuçlanabilir.
- Çocukların açılır tavanı çalıştırmasına izin vermeyiniz.

Aracınızın özellikleri



Açılır tavanın kaydırılması

Açılır tavanı açmak için, açılır tavan kontrol kolunu geriye doğru çekiniz.

Açılır tavanı kapatmak için, açılır tavan kontrol kolunu ileriye veya aşağıya doğru itin ya da çekiniz.

Açılır tavanı otomatik olarak açmak için:

Açılır tavan kontrol kolunu ikinci yakalama konumuna kadar geriye çekin, sonra serbest bırakınız. Açılır tavan kayarak sonuna kadar açılacaktır.

Açılır tavanın kaymasını herhangi bir noktada durdurmak için, açılır tavan kontrol kolunu anlık olarak çekin veya itin.

Açılır tavanı otomatik olarak kapatmak için:

Açılır tavan kontrol kolunu ikinci yakalama konumuna kadar ileriye itin, sonra serbest bırakınız. Açılır tavan otomatik olarak tümüyle kapanacaktır.

Açılır tavanın kaymasını herhangi bir noktada durdurmak için, açılır tavan kontrol kolunu anlık olarak çekin veya itin.



Otomatik geri döndürme

Açılır tavan otomatik olarak kapanırken bir nesne ya da vücudun bir kısmı algılanırsa yönü ters çevirir ve ardından durur. Kayar cam ile açılır tavan çerçevesi arasında çok küçük bir cisim varsa otomatik geri döndürme işlevi çalışmaz. Açılır tavanı kapatmadan önce daima tüm yolcu ve nesnelerin açılır tavadan uzakta olduklarını kontrol etmeniz gerekir.

⚠ UYARI

- Otomatik geri döndürme işlevini etkinleştirmek amacıyla vücudunuzun herhangi bir kısmını kasıtlı olarak sıkıştırmayı asla denemeyiniz.
- Açılır tavan tümüyle kapanmadan hemen önce bir şey sıkışırsa, otomatik geri döndürme işlevi çalışmayabilir.



ORB040017

Açılır tavanın eğimli hale getirilmesi

Açılır tavanı açmak için, açılır tavan kontrol kolunu yukarıya doğru itiniz. Açılır tavanı kapatmak için, açılır tavan istediğiniz konuma gelinceye kadar, kontrol kolunu aşağıya doğru çekiniz.

⚠ UYARI - Açılır tavan

- Açılır tavan kapanırken, herhangi bir baş, el veya vücut bölümü tarafından engellenmemesine dikkat ediniz.
- Sürüş esnasında yüzünüzü, boynunuzu, kollarınızı veya gövdenizi açılır tavadan dışarı çıkartmayınız.
- Açılır tavanı kapatmadan önce ellerinizin ve başınızın emniyetli şekilde geri çekildiğinden emin olunuz.

⚠ DİKKAT

- Kılavuz raylarda birikmiş olan pislikleri düzenli olarak temizleyiniz.
- Sıcaklık donma noktasının altındayken veya açılır tavan kar veya buzla kaplıyken tavanı açmaya çalışırsanız, açılır tavan camı veya motoru hasar görebilir.
- Açılır tavanı uzun süreli kullandığınız zaman, açılır tavan ve tavan paneli arasında oluşan toz gürültüye neden olabilir.
- Tavanı açın ve temiz bir bez kullanarak tozu düzenli olarak siliniz.
- Açılır tavan güneşlikle beraber kayacak şekilde yapılmıştır. Açılır tavan açıkken güneşliği kapalı bırakmayınız.

Aracınızın özellikleri



Gölgelik

Cam panel kaydığı zaman gölgelik cam panelle birlikte otomatik olarak açılır. Kapatmak istiyorsanız, bunu elle yapmak zorundasınız.

Açılır tavanın sıfırlanması

Aracın aküsü bağlı değilse veya boşalmışsa, ya da ilgili sigorta patladıysa, açılır tavan sistemini aşağıdaki gibi sıfırlamalısınız:

1. Kontak anahtarını AÇIK konumuna getiriniz ve açılır tavanı tamamen kapatınız.
2. Kontrol tuşunu bırakınız.
3. Açılır tavan kumanda kolunu, açılır tavan azami eğik konumdan biraz yükseğe kaldırıldıktan sonra orijinal eğik konumuna gelinceye kadar kapatma yönünde (yaklaşık 10 saniye) ileri doğru itiniz. Sonra, kolu serbest bırakınız.
4. Açılır tavan kontrol kolunu, açılır tavan aşağıdaki şekilde çalışıncaya kadar, kapanış yönünde ileriye itiniz.

TILT DOWN → SLIDE OPEN → SLIDE CLOSE

Sonra kontrol tuşunu bırakınız.

Bu tamamlandığında, açılır tavan sistemi sıfırlanmıştır.

* Daha fazla detaylı bilgi için, HYUNDAI Yetkili Servisine başvurunuz.

⚠ DİKKAT

Aracın aküsü ayrıldığında veya boşaldığında, veya ilgili sigorta atıldığında, açılır tavan sisteminizi sıfırlamazsanız, açılır tavan düzgün olarak çalışmayabilir.

DİREKSİYON

Elektrik destekli hidrolik direksiyon

Elektrik destekli direksiyon, araca yön vermenize yardımcı olan bir motorla çalışır. Eğer motor çalışmıyorsa veya elektrik destekli direksiyon sistemi çalışmaz olursa, araca hâlâ yön verilebilir, fakat bunun için daha fazla kuvvet gerekir.

Motor destekli direksiyon, motora kumanda etmek için direksiyonun torkunu, pozisyonunu ve aracın hızını algılayan hidrolik direksiyon kontrol ünitesi tarafından kontrol edilir.

Direksiyona daha iyi hakimiyet için, aracın hızı arttıkça direksiyon daha ağırlaşır ve aracın hızı azaldıkça daha hafif olur.

Aracın normal seyri sırasında direksiyon için gereken kuvvette bir değişiklik fark ederseniz, elektrikli direksiyon sistemini HYUNDAI Yetkili Servisinde kontrol ettiriniz.

* NOT

Aracın normal çalışması sırasında aşağıdaki belirtiler meydana gelebilir:

- EPS uyarı ışığı yanmıyor.
- Kontak açıldıktan sonra direksiyon ağırlaşır. Bu, EPS sistemi arıza teşhis sürecini yerine getirirken olur. Arıza teşhis süreci tamamlanınca, direksiyon normal durumuna döner.
- Kontak anahtarı ON veya LOCK konumuna getirildiğinde, EPS rölesinden klik sesi gelebilir.
- Araç dururken veya çok düşük hızdayken motor sesi duyulabilir.
- Elektrik destekli Direksiyon Sistemi normal şekilde çalışmazsa, gösterge panelindeki uyarı ışığı yanar. Direksiyonun kontrolü güçleşebilir veya anormal şekilde çalışabilir. Aracınızı mümkün olan en kısa süre içinde HYUNDAI Yetkili Servisine götürüp sistemi kontrol ettiriniz.
- Düşük sıcaklıklarda direksiyondan anormal sesler gelebilir. Sıcaklık yükseldiğinde, bu ses yok olacaktır. Bu normal bir durumdur.

Direksiyon yükseklik ayarı (varsa)

Ayarlanabilir direksiyon, sürüşten önce direksiyonu ayarlamanıza olanak verir. Ayrıca, araca girip çıkarken bacaklarınız için daha fazla mesafe yaratmak amacıyla da direksiyonu kaldırabilirsiniz.

Direksiyon, sürerken rahat olacağınız, birden yandan da gösterge panelindeki uyarı ışıklarını ve göstergeleri rahatça görmeye olanak verecek şekilde ayarlanmalıdır.

⚠ UYARI

- Direksiyonun açısını asla aracı sürerken ayarlamayınız. Direksiyon hakimiyetinizi kaybedebilir ve ciddi kişisel yaralanmalara, ölüme ya da kazalara neden olabilirsiniz.
- Direksiyon simidini ayarladıktan sonra, yerine oturduğundan emin olmak için direksiyonu hem aşağı hem de yukarı doğru hareket ettiriniz.

Aracınızın özellikleri



Manuel tip

Direksiyonun açısını değiştirmek için, yükseklik ayar kolunu (1) aşağıya çekiniz, direksiyonun açısını (2) istediğiniz gibi ayarlayınız, sonra direksiyonu yerine kilitlemek için yükseklik ayar kolunu yukarıya çekiniz. Direksiyonu, sürüşten önce istediğiniz konuma ayarlayınız.



Korna

Kornayı çalmak için, direksiyonun üzerindeki korna sembolüne basınız. Düzgün çalıştığından emin olmak için kornayı düzenli olarak kontrol ediniz.

* NOT

Kornayı çalmak için, direksiyonun üzerindeki korna sembolüyle gösterilen alana basınız (şekle bakınız). Korna, sadece bu alana basıldığında çalar.

⚠ DİKKAT

Çalmak için kornaya şiddetle veya yumruğunuz ile vurmuyunuz. Kornaya sivri uçlu bir nesne ile basmayınız.

AYNALAR**İç dikiz aynası**

Dikiz aynasını, arka camdan görüntüyü ortalayacak şekilde ayarlayınız. Bu ayarlamayı yola çıkmadan önce yapınız.

⚠ UYARI - Arka görüş
Arka koltuğa veya bagaj bölümüne, arka camdan görüşünüzü kapatacak şekilde nesnelere koymayınız.



ORB040020

Gündüz/gece ayarlı iç dikiz aynası

Bu ayarlamayı yola çıkmadan önce ve gündüz/gece ayar kolu gündüz konumundayken yapınız.

Gece sürüşü sırasında arkanızdaki araçların farlarından gelen ışığı azaltmak için, gündüz/gece ayar kolunu kendinize doğru çekiniz.

Gece konumundayken arka görüş netliğinin biraz azaldığını unutmayınız.

Elektro-krom ayna (ECM) (varsa)

Elektrikli krom ayna, gece veya az ışıkta sürüş koşullarında arkanızdan gelen aracın far yansımalarını otomatik olarak kontrol eder. Aynada bulunan sensör, aracın etrafındaki ışık seviyesini algılar ve arkanızdaki aracın far yansımalarını otomatik olarak kontrol eder.

Motor çalışırken, yansıma dikiz aynasına monte edilmiş olan sensör tarafından otomatik olarak kontrol edilir.

Vites geri (R) konumuna getirildiğinde, sürücünün aracın arka görüşünü artırmak için ayna otomatik olarak en parlak ayar seviyesine geçer.

⚠ DİKKAT

Aynayı temizleyeceğiniz zaman, cam temizleyici ile ıslatılmış kağıt havlu veya benzeri bir malzeme kullanınız. Cam temizleyiciyi doğrudan ayna üzerine püskürtmeyin, çünkü bu, sıvı temizleyicinin ayna mahfazasının içine girmesine neden olabilir.

Aracınızın özellikleri



Elektrikli dikiz aynasını çalıştırma:

- Otomatik kararma fonksiyonunu açmak için ON/OFF düğmesine (1) basınız. Ayna gösterge ışığı yanar.
- Otomatik kararma fonksiyonunu kapatmak için, ON/OFF düğmesine basınız. Ayna gösterge ışığı söner.
- Kontak açıldığında, ayna ON konumuna döner.

Dış dikiz aynası

Ayna açılarını mutlaka yola çıkmadan önce ayarlayınız.

Aracınız hem sağ, hem sol dış dikiz aynaları ile donatılmıştır. Elektrikli aynalar kumanda düğmesiyle uzaktan ayarlanabilir. Otomatik yıkamada veya dar bir yoldan geçerken hasar görmesini önlemek için, ayna başlıkları içeriye doğru katlanabilir.

⚠ UYARI - Dikiz aynaları

- Sağ dış dikiz aynası dışbükeydir. Bazı ülkelerde, sol dış dikiz aynası da dışbükeydir. Aynada görülen nesnelere, görüldüğünden daha yakındır.
- Şerit değiştirirken, takip eden araçların gerçek uzaklıklarını belirlemek için iç dikiz aynasını kullanın veya doğrudan gözlemleyiniz.

⚠ DİKKAT

Ayna yüzeyinden buzu kazımayın; bu, cam yüzeyine hasar verebilir. Eğer buz aynanın hareketini sınırlıyorsa, ayarlamak için aynayı zorlamayınız. Buzu çözmek için, buz çözücü bir sprey kullanınız veya çok sıcak suyla ıslatılmış bir sünger veya yumuşak bez kullanınız.

⚠ DİKKAT

Ayna buzla sıkışmışsa, aynayı ayarlamak için güç kullanmayınız. Donmuş mekanizmayı ayırmak için onaylı bir buz eritme spreyi (radyatör antifrizi dışında) kullanınız veya aracı buzun erimesini sağlamak için sıcak bir yere götürünüz.

⚠ UYARI

Dış dikiz aynalarını araç hareket halindeyken ayarlamayınız veya katlamayınız. Bu, aracın hakimiyetini kaybetmenize ve hasar, ciddi yaralanma veya ölümle sonuçlanan bir kazaya yol açabilir.



Uzaktan kumanda

Manuel tip

Dış dikiz aynaları, rahatlığınız için uzaktan kumanda ile donatılmıştır. Uzaktan kumanda, camın alt ön köşesinde yer alan kumanda kolu ile çalıştırılır.

Aracı hareket ettirmeden önce, her iki sağ ve sol yan dikiz aynaları ile iç dikiz aynasının normal konumda olup olmadığını kontrol ediniz. Aynalar ile aracınızın arkasında veya yanında bulunan araçla aranızda olan mesafeyi tahmin ederken dikkatli olunuz.



Elektrikli tip (varsa)

Elektrikli uzaktan ayna kumanda düğmesi, sol ve sağ dış dikiz aynalarının konumunu ayarlamanıza olanak verir. Bir aynanın konumunu ayarlamak için, kolu (1) sol aynayı veya sağ aynayı seçmek üzere L veya R konumuna getirin, sonra seçilen aynayı yukarı, aşağı, sağa veya sola ayarlamak için ayna ayar kumandası üzerindeki ilgili noktaya (▲) basınız.

Ayardan sonra, ayarın kazara bozulmasını önlemek için kolu nötr konumuna getiriniz.

Elektrikli dış dikiz aynalarını çalıştırmak için, kontak anahtarı mutlaka ACC veya ON konumunda olmalıdır.

⚠ DİKKAT

- Azami ayar açısına ulaştığında aynaların hareketi durur, fakat düğme basılı olduğu sürece motor çalışmaya devam eder. Düğmeye gereğinden uzun basmayınız, motor hasar görebilir.
- Dış dikiz aynalarını el ile ayarlamaya kalkışmayınız. Bu, parçalara hasar verebilir.

Aracınızın özellikleri



ORB040024

Dış dikiz aynasının katlanması

Dış dikiz aynasını katlamak için, aynanın muhafazasını kavrayınız ve aracın arkasına doğru katlayınız.

GÖSTERGE PANELİ

■ A Tipi



■ B Tipi



■ C Tipi



1. Devir Saati
2. Sinyal lambası göstergeleri
3. Hız göstergesi
4. Motor hararet göstergesi
5. Yakıt seviyesi göstergesi
6. Uyarı ve gösterge ışıkları
7. Kilometre Sayacı/Seyahat Kilometre Sayacı*

* : varsa

* Araçtaki gerçek gösterge tablosu şekildedinden farklı olabilir.
Daha fazla detay için ilerideki sayfalarda "Göstergeler"e bakınız.

ORB040025L/ORB040025K/ORB040025M

Aracınızın özellikleri

■ D Tipi



■ E Tipi



■ F Tipi



1. Devir Saati
2. Sinyal lambası göstergeleri
3. Hız göstergesi
4. Motor hararet göstergesi
5. Yakıt seviyesi göstergesi
6. Uyarı ve gösterge ışıkları
7. Kilometre Sayacı/Seyahat Kilometre Sayacı*

* : varsa

* Araçtaki gerçek gösterge tablosu şekildedinden farklı olabilir.
Daha fazla detay için ilerideki sayfalarda "Göstergeler"e bakınız.

ORB040026L/ORB040026K/ORB040026M



**Gösterge paneli aydınlatması
(varsa)**

Gösterge paneli aydınlatma yoğunluğunu ayarlamak için, aracın farları veya park lambaları yanarken aydınlatma kumanda kolunu çeviriniz.

Gösterge paneli aydınlatma yoğunluğu, kontak anahtarı ON konumunda ve far düğmesi herhangi bir konumdayken, kumanda düğmesini çevirerek ayarlanabilir.

Aracınızın özellikleri

■ A Tipi



ORB040031

■ D Tipi



ORB040030

■ B Tipi



ORB040031L

■ E Tipi



ORB040030L

■ C Tipi



ORB040031N

■ F Tipi



ORB040030N

Göstergeler

Hız göstergesi

Hız göstergesi aracın ileriye doğru hızını gösterir.

Hız göstergesi, aracın saatteki hızını kilometre cinsinden göstermek üzere düzenlenmiştir.

Aracınızın özellikleri

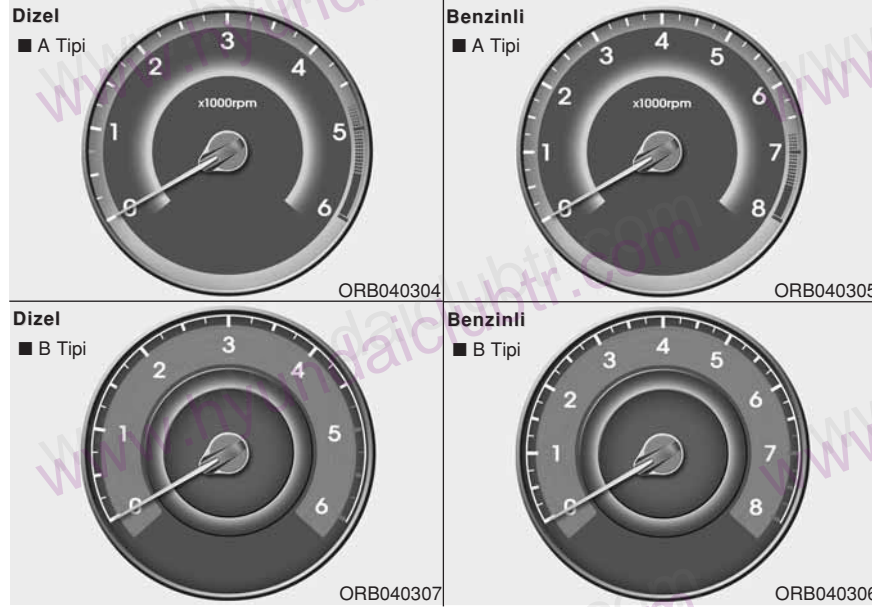

⚠ DİKKAT

Moturu, devir saatinin KIRMIZI BÖLGESİ içinde çalıştırmayınız. Bu, ciddi motor hasarına neden olabilir.

Devir Saati

Devir saati, dakikadaki yaklaşık motor devri sayısını (d/dak) gösterir.

Doğru vites değiştirme noktalarını seçmek ve çekiş düşmesini veya aşırı devri önlemek için devir saatinin kullanılması.

Kapı açık olduğunda veya motor 1 dakika içinde çalıştırılmadıysa, takometre ibresi motor KAPALI iken hafifçe yukarı hareket edebilir. Bu oynama normaldir ve motor çalıştıktan sonra devir saatinin hassasiyetini etkilemez.

Aracınızın özellikleri



ORB040308

Motor hararet göstergesi

Kontak anahtarı ON konumuna getirildiğinde, bu gösterge motor soğutma suyunun sıcaklığını gösterir.

Hararet yapmış bir motorla yola devam etmeyiniz. Aracınız hararet yaparsa, Bölüm 6'daki "Motor hararet yaparsa" kısmına bakınız.

⚠ DİKKAT

Eğer gösterge ibresi "H" konumuna doğru normal bölgenin dışına çıkarsa, motora hasar verebilecek olan harareti gösterir.

⚠ UYARI

Motor sıcakken radyatör kapağını asla sökmeyiniz. Motor soğutma suyu basınç altındadır ve ciddi yarıklara neden olabilir. Hazneye soğutucu eklemeyen önce motorun soğumasını bekleyiniz.



ORB040034

Yakıt seviyesi göstergesi

Yakıt göstergesi, yakıt deposunda kalan yakıtın yaklaşık miktarını gösterir. Yakıt depo kapasitesi Bölüm 8'de verilmiştir. Yakıt göstergesi, yakıt deposu boşa yakınken yanar bir düşük yakıt seviyesi uyarı ışığı ile desteklenmiştir.

Eğimlerde veya virajlarda, depodaki yakıtın hareketine bağlı olarak, yakıt göstergesi oynayabilir veya düşük yakıt seviyesi uyarı ışığı normalden önce yanabilir.

⚠ UYARI - Yakıt seviyesi göstergesi
Yakıtın bitmesi araçta bulunanları tehlikeye açık duruma getirebilir. Uyarı ışığı yandığında veya gösterge ibresi E seviyesine yaklaşınca mümkün olduğu kadar çabuk durup yakıt almalısınız.

⚠ DİKKAT
Aracınızı çok düşük yakıt seviyesinde kullanmaktan kaçınınız. Yakıtın bitmesi, katalitik konvertöre zarar vererek motorun düzensiz ateşleme yapmasına yol açar.



Yol bilgisayarı

Yol bilgisayarı, kontak anahtarı ON konumunda iken, ekranda sürüşle ilgili bilgileri görüntüleyen bir mikrobilgisayar kumandalı sürücü bilgi sistemidir. Eğer akü bağlantısı kesilirse, kaydedilen tüm sürüş bilgileri (kilometre sayacı hariç) sıfırlanır.



* varsa

Aracınızın özellikleri



Kilometre sayacı (km)

Kilometre sayacı, aracın kat etmiş olduğu toplam mesafeyi gösterir.

Kilometre sayacını, periyodik bakım zamanlarını belirlemek için de kullanışlı bulabilirsiniz.

Kilometre sayacı, görüntü kapatılana kadar, daima görünür.

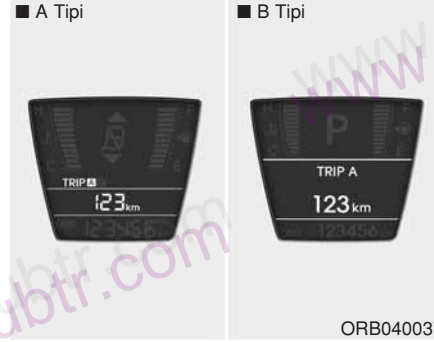

Seyahat kilometre sayacı (km)

TRIP A: Seyahat sayacı A

TRIP B: Seyahat sayacı B

Bu konum, son seyahat sayacı sıfırlandıktan sonra seçilen bireysel seyahatlerin mesafesini gösterir.

Sayacın çalışma aralığı 0,0 ila 9,999.9 km'dir.

Km sayacı (TRIP A veya TRIP B) görüntülenirken, TRIP tuşuna 1 saniyeden fazla süreyle basılması km sayacını sıfırlar (0.0).



Kalan yakıtla gidilecek mesafe (km)

Bu mod, yakıt deposundaki mevcut yakıt ve motora gönderilen yakıt miktarına dayanarak, kalan yakıt bitinceye kadar gidilebilecek tahmini mesafeyi gösterir. Kalan mesafe 50 km altındaysa, "---" görünür ve kalan yakıtla gidilecek mesafe göstergesi yanıp söner.

Sayacın çalışma aralığı 50 ila 999 km'dir.

Aracınızın özellikleri



Ortalama yakıt tüketimi (varsa) (lt/100 km)

Bu mod, ortalama yakıt tüketiminin son sıfırlanmasından sonra tüketilen yakıttan ve kat edilen mesafeden ortalama yakıt tüketimini hesaplar. Kullanılan toplam yakıt, yakıt tüketim girişinden hesaplanır. Hesaplamanın doğru olması için, 50 m.den fazla yol kat edilmelidir.

Ekranda ortalama yakıt tüketimi görüntülenirken TRIP düğmesine 1 saniyeden fazla basılarak, ortalama yakıt tüketimi sıfırlanır (---).

6 litrelik yakıt ikmalinden sonra, aracın hızı 1 km/saati aşarsa, ortalama yakıt tüketimi sıfıra getirilir (---).

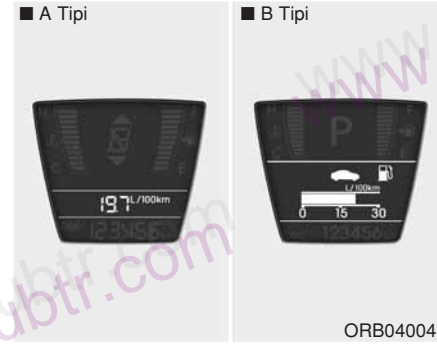

Anlık Yakıt Tüketimi (lt/100 km)

Bu mod, her 2 saniyede bir sürüş mesafesinden ve yakıt enjeksiyon miktarından anlık yakıt tüketimini hesaplar.



Ortalama Hız (km/s)

Bu mod, ortalama hız en son sıfırlandıktan sonra aracın ortalama hızını hesaplar.

Araç hareket etmese bile, motor çalıştığı sürece ortalama hız devam eder.

Ekranda ortalama hız görüntülenirken, TRIP tuşuna 1 saniyeden fazla basılarak ortalama hız sıfırlanır (---).

Aracınızın özellikleri



Geçen süre

Bu mod, sürüş süresi son sıfırlandıktan sonra gidilen toplam süreyi gösterir.

Araç hareket etmese bile, motor çalıştığı sürece sürüş süresi devam eder.

Sayacın çalışma aralığı 0:00 ila 99:59 şeklindedir.

Sürüş süresi görüntülenirken, TRIP düğmesine 1 saniyeden fazla basılarak sürüş süresi sıfırlanır (00:00:00).

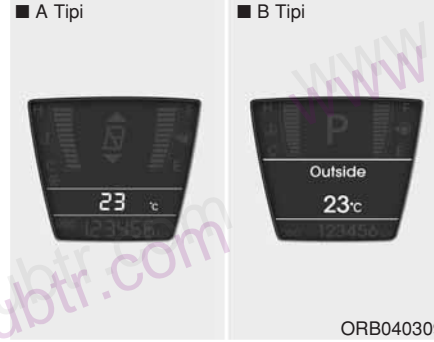

Dış hava termometresi (varsa)

Bu mod, aracın etrafındaki dış sıcaklığı gösterir.

Sayacın çalışma aralığı -40°C ~ 80°C'dir.

Dış sıcaklık gösterge ünitesini değiştirmek (°C) için, TRIP tuşuna bu modda 1 saniyeden fazla basınız.



ECO ON/OFF modu (varsa)

Bu modda, gösterge panelindeki ECO göstergesini açık/kapalı konumlarına çevirebilirsiniz.

ECO ON modunda iken TRIP düğmesine 1 saniyeden uzun basarsanız ekranda ECO OFF görünür ve sürüş sırasında ECO göstergesi kapanır.

ECO göstergesini tekrar görüntülemek isterseniz, ECO OFF modunda iken TRIP düğmesine 1 saniyeden fazla basın, ECO ON modu ekranda görüntülenir.

ECO modunda iken, TRIP düğmesine 1 saniyeden fazla bastığınızda, yol sayacı moduna geçilir.

*** NOT**

- Eger araç düz bir yerde değilse veya akü elektriği kesintiye uğramışsa, “Kalan yakıtla gidilecek mesafe” işlevi doğru çalışmayabilir.
- Araca 6 litreden az yakıt konduğu takdirde yol bilgisayarı konulan bu yakıtı kaydetmeyebilir.
- Yakıt tüketimi (varsa) ve kalan yakıtla gidilecek mesafe değerleri sürüş şartlarına, sürüş alışkanlıklarına ve aracın durumuna bağlı olarak önemli ölçüde değişiklik gösterebilir.
- Kalan yakıtla gidilecek mesafe değeri, mevcut sürüş mesafesinin bir tahminidir. Bu değer gerçek mevcut sürüş mesafesinden farklı olabilir.

Aracınızın özellikleri

Uyarılar ve göstergeler

Tüm uyarı ışıkları kontak anahtarı ON konumuna getirilerek kontrol edilir (motoru çalıştırmayın). Yanmayan herhangi bir ışık, HYUNDAI Yetkili Servisi tarafından kontrol edilmelidir.

Motoru çalıştırdıktan sonra, tüm uyarı ışıklarının söndüğünden emin olun. Herhangi birisi hâlâ yanıyorsa, bu dikkat edilmesi gereken bir durumu gösterir. El frenini bırakırken, fren sistemi uyarı ışığı sönmelidir. Yakıt seviyesi düşükse, yakıt seviyesi uyarı ışığı sönmez.

ECO göstergesi (varsa)

ECO göstergesi, ekonomik olarak sürmenizi bilgilendiren bir sistemdir.

Yakıt performansını iyileştirmenize yardımcı olmak için, ekonomik sürüş yaptığınızda görüntülenir.

- ECO ON modunda ekonomik sürüş yaptığınız zaman, ECO göstergesi (yeşil) yanar.
- Göstergenin görüntülenmesini istemezseniz, TRIP düğmesine basarak ECO ON modunu OFF moduna çevirebilirsiniz.
- ECO ON/OFF modu işlemleri için, önceki sayfaya bakın.
- Yakıt verimliliği, sürücünün sürüş alışkanlıklarına ve yol şartlarına göre değişebilir.
- Ekonomik sürüşe uygun olmayan P (Park), N (Boş), R (Geri vites) veya spor modu sürüş konumlarında iş görmez.
- Anlık yakıt tüketimi modu LCD ekranda görüntülendiğinde, ECO göstergesi söner.

ECO

⚠ UYARI

Sürüş sırasında göstergesi sürekli izlemeyiniz. Bu, sürüş sırasında dikkatinizi dağıtır ve ciddi yaralanmalara yol açan bir kazaya neden olabilir.

Hava yastığı uyarı ışığı (varsa)

Bu uyarı ışığı, kontak anahtarını her ON konumuna getirdiğinizde, yaklaşık 6 saniye süreyle yanar.

Bu ışık, İlave Güvenlik Sistemi (SRS) düzgün bir şekilde çalışmıyorsa da yanar. SRS Hava yastığı uyarı ışığı, kontak anahtarı "ON" konumuna getirildiğinde veya motor çalıştırıldığında yanmaz veya 6 saniye geçtikten sonra bile sürekli çalışırsa veya araç hareket halinde olduğunda yanarsa, SRS'nin kontrolü için HYUNDAI Yetkili Servisinize başvurmalısınız.

Kilitlenmeyi önleyici fren sistemi (ABS) uyarı ışığı (varsa)

Bu ışık kontak anahtarı ON konumuna getirildiğinde yanar ve sistem normal çalışıyorsa, yaklaşık 3 saniye sonra söner. Kontak anahtarı "ON-açık" konumuna getirildiğinde, ABS uyarı ışığı yanık kalıyor veya sürüş sırasında yanmaya başlıyor veya hiç yanmıyorsa, ABS ile ilgili bir arıza var demektir.

Böyle bir durumda, aracınızı mümkün olan en kısa sürede bir HYUNDAI Yetkili Servisine kontrol ettiriniz. Normal fren sistemi hâlâ çalışır durumdadır, ancak ABS fren sistemi desteği yoktur.

Elektronik fren güç dağıtım sistemi (EBD) uyarı ışığı

Sürüş esnasında iki uyarı ışığı aynı anda yanıyorsa, aracınızın ABS ve EBD sisteminde bir arıza olabilir.

Bu durumda, ABS ve normal fren sistemi düzgün çalışmayabilir. Böyle bir durumda, aracınız HYUNDAI Yetkili Servisiniz tarafından en kısa sürede kontrol edilmelidir.

⚠ UYARI

Ani frenleme esnasında, eğer hem ABS, hem de Fren uyarı ışıkları yanıyor ve sönmüyorsa, aracınızın fren sistemi normal çalışmaz. Bu durumda, hızınızı düşürünüz ve ani frenden kaçınınız. Böyle bir durumda, aracınız HYUNDAI yetkili servisiz tarafından en kısa sürede kontrol edilmelidir.

*** NOT**

ABS uyarı ışığı veya EBD uyarı ışığı yanar ve sönmekten kalırsa, hız göstergesi veya kilometre sayacı/ yol sayacı çalışmayabilir. Böyle bir durumda, aracınız HYUNDAI Yetkili Servisiniz tarafından en kısa sürede kontrol edilmelidir.

Aracınızın özellikleri

Emniyet kemeri uyarısı (varsa)



Kontak anahtarını her ON (AÇIK) konumuna getirdiğinizde emniyet kemeri uyarı lambası kemer takılmasını dikkate almaksızın, sürücü için bir hatırlatıcı olarak yaklaşık 6 saniye süreyle yanıp söner.

Kontak ON konumuna getirildikten sonra eğer sürücünün emniyet kemeri bağlı değilse, emniyet kemeri uyarı ışığı yaklaşık 6 saniye boyunca tekrar yanıp söner.

Kontak anahtarı ON (AÇIK) konumuna getirildiğinde sürücünün emniyet kemeri bağlı değilse ya da kontak anahtarı ON (AÇIK) konumuna getirildikten sonra kemer çözülmüşse, emniyet kemeri uyarı zili, yaklaşık 6 saniye süreyle çalar. Bu sürede eğer emniyet kemeri takılırsa, sesli uyarı hemen durur (varsa).

Sinyal lambası göstergesi



Gösterge paneli üzerinde yanıp sönen yeşil oklar sinyallerin gösterdiği yönü yansıtır. Oklar yanar, ancak yanıp sönmeye veya normalden daha hızlı yanıp sönerse ya da hiç yanmazsa, dönüş sinyal sisteminde bir arıza var demektir. Onarım için servisimize başvurmalısınız.

Uzun far gösterge ışığı



Bu gösterge farlar açık ve uzun huzme konumundayken veya sinyal kolu Selektör konumuna çekildiği zaman yanar.

Arka lamba göstergesi



Bu ışık arka lambalar açık durumdayken yanar.

Motor yağı basıncı uyarı ışığı



Bu uyarı ışığı motor yağ basıncının düşük olduğunu gösterir.

Eğer ışık sürüş esnasında yanarsa:

1. Aracı emniyetli şekilde yolun kenarına çekiniz ve durunuz.
2. Motor kapalıyken, motor yağı seviyesini kontrol ediniz. Seviye düşükse, gerektiği kadar yağ ilave ediniz.

Yağ ilave ettikten sonra uyarı ışığı hâlâ yanıyorsa veya yağ bulamazsanız, HYUNDAI Yetkili Servisi çağırınız.

⚠ DİKKAT

Eğer motor yağ basıncı uyarı ışığı yanar yanmaz motor derhal durdurulmazsa, ciddi hasar oluşabilir.

⚠ DİKKAT

Motor çalışırken yağ basıncı uyarı ışığı yanmaya devam ederse, motorda ciddi hasar meydana gelebilir. Yağ basıncı yetersiz olduğunda, yağ basıncı uyarı ışığı yanar. Normal çalışma sırasında, kontak anahtarı açıldığında yanmalı, daha sonra motor çalıştığında sönmelidir. Motor çalışırken yağ basıncı uyarı ışığı sönmeyse, ciddi bir arıza vardır.

Bu durumda, aracı en kısa zamanda emniyetli bir şekilde durdurun, motoru kapatın ve yağ seviyesini kontrol ediniz. Seviye düşük ise, uygun seviyeye kadar yağı tamamlayınız ve motoru yeniden çalıştırınız. Motor çalışır durumda ışık hala yanıyorsa, motoru hemen durdurunuz. Motor çalışır durumda iken, yağ uyarı ışığının yanmaya devam ettiği her durumda, aracı tekrar hareket ettirmeden önce kontrol için bir HYUNDAI Yetkili Servisine başvurulmalıdır.

El freni & fren hidroliği seviyesi uyarı ışığı**El freni uyarı ışığı**

Bu ışık, kontak anahtarı START veya ON konumundayken el freni çekildiğinde yanar. Motor çalışırken el freni bırakıldığında uyarı ışığı sönmelidir.

**Düşük fren hidrolik seviyesi uyarı ışığı**

Uyarı ışığı sönmeyse, depodaki fren hidrolik seviyesinin düşük olduğunu gösterebilir.

Uyarı ışığı sönmüyorsa:

1. Dikkatle en yakın emniyetli yere sürünüz ve aracı durdurunuz.
2. Motor çalışmıyorken, derhal fren hidrolik seviyesini kontrol ediniz ve gerektiği kadar hidrolik ilave ediniz. Sonra tüm fren parçalarını hidrolik sızıntısına karşı kontrol ediniz.
3. Eğer sızıntı bulursanız, uyarı ışığı sönmeyse veya frenler düzgün çalışmazsa aracı kullanmayınız. Aracı bir HYUNDAI Yetkili Servisine çektirerek fren sisteminin kontrolünü ve gerekli tamirlerin yapılmasını sağlayınız.

Aracınız ikili çapraz fren sistemi ile donatılmıştır. Bunun anlamı, ikili fren devrelerinden biri arızalandığında, diğer fren devresi ile hala frenleme yapabilirsiniz demektir. İkili fren sisteminden sadece birinin çalışması durumunda, aracın durdurulabilmesi için fren pedalına daha fazla kuvvetle ve normalden daha uzun pedal kursu ile basılması gerekir. Ayrıca, fren sisteminin sadece bir kısmı çalışırken araç normaldeki kadar kısa mesafede durmaz. Araç hareket halindeyken frenler arıza yaparsa, ilave motor freni için vitesi küçültünüz ve aracı en kısa zamanda emniyetli bir biçimde durdurunuz.

Aracınızın özellikleri

Ampullerin çalıştığını kontrol etmek için, kontak ON konumundayken el freni ve fren hidrolik seviyesi uyarı ışıklarının yanıp yanmadığını kontrol ediniz.

⚠ UYARI

Bir uyarı ışığı yanarken aracı sürmek tehlikelidir. Eğer fren uyarı ışığı açık kalırsa, bir HYUNDAI Yetkili Servisinde hemen frenleri kontrol ve tamir ettiriniz.

Otomatik vites göstergesi (varsa)



Gösterge, seçilen otomatik vites konumunu gösterir.

Düz vites göstergesi (varsa)



Bu gösterge, sürüş sırasında yakıt tasarrufu sağlamak için hangi vitesin istendiği bilgisini verir.

Örneğin:

- ▲3: 3'üncü vitese çıkılması istendiğini gösterir (vites kolu halen 2'nci vitestedir).
- ▼3: 3'üncü vitese inilmesi istendiğini gösterir (vites kolu halen 4'üncü vitestedir).

* NOT

Sistem düzgün çalışmadığında, yukarı & aşağı ok göstergesi ve Vites gösterilmez.

Ön sis lambası göstergesi (varsa)



Bu ışık ön sis lambaları AÇIK durumdayken yanar.

Arka sis lambası göstergesi (varsa)



Bu gösterge arka sis lambaları AÇIK durumdayken yanar.

Akü uyarı ışığı

Bu uyarı ışığı dinamoda veya elektrik şarj sisteminde bir arıza olduğunu gösterir. Eğer uyarı ışığı araç hareket halindeyken yanarsa:

1. En yakın emniyetli yere yanaşınız.
2. Motoru çalıştırmadan, dinamo kayışının gevşek veya kopuk olup olmadığını kontrol ediniz.
3. Kayış düzgün durumdaysa, elektrik şarj sisteminin bir yerinde bir problem vardır. Mümkün olan en kısa süre içinde HYUNDAI Yetkili Servisinin problemi gidermesini sağlayınız.

Bagaj kapağı Açık Uyarı Işığı

Bu uyarı ışığı, kontak herhangi bir konumdayken bagaj kapağı tam kapanmadığında yanar.

Kapı açık uyarı ışığı

Bu uyarı ışığı, kontak anahtarı herhangi bir konumdayken kapılardan birisi tam kapanmadığında yanar.

Kapı açık konum göstergesi (varsa)

Kapı iyice kapanmadığında bu gösterge yanar. Gösterge, hangi kapının açık olduğunu gösterir.

Immobilizer göstergesi (varsa)**Akıllı anahtar sistem**

Bu ışık, immobilizer anahtarı yerine takılıp, motoru çalıştırmak için ON konumuna getirildiğinde yanar.

Bu sırada motoru çalıştırabilirsiniz. Motor çalıştıktan sonra ışık söner.

Eğer bu ışık, motoru çalıştırmadan önce kontak anahtarı ON konumundayken yanıp sönyorsa, sistemi HYUNDAI Yetkili Servisinde kontrol ettiriniz.

Akıllı anahtar sistemi ile (varsa)

Akıllı anahtarı olan bir araçta aşağıdaki durumlardan birisi gerçekleşirse, immobilizer göstergesi yanar, yanıp söner veya söner.

- Akıllı anahtar araçta olduğu zaman, motor çalıştırma/durdurma düğmesi ACC veya On konumuna getirilirse, gösterge yanacaktır. Bununla birlikte, akıllı anahtar araçta olmadığı zaman, motor çalıştırma/durdurma düğmesine basılırsa, gösterge ışığı motoru çalıştıramayacağınızı göstermek için birkaç dakika süre ile yanıp söner.

Aracınızın özellikleri

- Kontak anahtarı ON konumuna getirildiği zaman, gösterge 2 saniye sonra söndüğünde, sistemde bir problem var demektir. Araç, Hyundai Yetkili Servisine kontrol ettirilmelidir.
- Akü zayıf olduğunda, motor çalıştırma/durdurma düğmesine basılırsa, gösterge yanıp söner ve motoru çalıştıramazsınız. Ancak, akıllı anahtar ile motor çalıştırma/durdurma düğmesine basarak motoru hala çalıştırabilirsiniz. Akıllı anahtar sistemi ile ilgili parçalarda bir problem olduğunda, gösterge yanıp söner.

Düşük yakıt seviyesi uyarı ışığı



Bu uyarı ışığı yakıt deposunun neredeyse boş olduğunu gösterir. Bu ışık yandığında, en kısa zamanda yakıt doldurulmalıdır. Yakıt seviyesi düşük uyarı ışığı yanarken veya yakıt seviyesi "E" işaretinin altındayken araç kullanılması, motorun düzensiz ateşleme yapmasına ve katalitik konvertör arızalarına yol açar.

Motor arıza ışığı (MIL) - (motor kontrol ışığı)



Bu gösterge ışığı, emisyon kontrol sisteminin çeşitli bileşenlerini izleyen Motor Kontrol Sisteminin bir parçasıdır. Eğer sürüş esnasında bu ışık yanarsa, emisyon kontrol sisteminin bir yerinde olası bir arıza tespit edildiğini gösterir.

Bu ışık ayrıca, kontak anahtarı "ON" konumuna getirildiğinde de yanar ve motor çalıştırıldıktan sonra birkaç saniye içinde söner. Sürüş sırasında yanarsa veya kontak anahtarı "ON-açık" konuma getirildiği zaman yanmazsa, sistemin kontrol edilmesi için, aracınızı en yakın HYUNDAI Yetkili Servisine götürünüz.

Genellikle, aracınızı sürmeye devam edebilirsiniz, fakat en kısa sürede sistemi HYUNDAI Yetkili Servisine kontrol ettiriniz.

⚠ DİKKAT

Emisyon Kontrol Sistemi Arıza Gösterge Işığı yanarken uzun süreli araç kullanımı, aracın sürülebilirliğine ve/veya yakıt ekonomisine etki eden emisyon kontrol sistemlerinin hasar görmesine neden olabilir.

⚠ DİKKAT - Benzinli Motor

Emisyon Kontrol Sistemi Arıza Gösterge Işığı yanmaya başlarsa, motorun güç kaybına neden olabilecek katalitik konvertör hasarı olasıdır. Motor Kontrol Sistemini hiç vakit kaybetmeden en yakın HYUNDAI Yetkili Servisine incelettiriniz.

⚠ DİKKAT - Dizel motor (varsa DPF ile)

Arıza uyarı lambası yanıp sönerken, aracı 60km/saat veya ikinci vitesten yukarı 1.500 ~ 2.000 motor devir süratıyla belirli bir zaman sürdükten sonra, (25 dakika kadar) yanıp sönmeye durabilir.

Arıza uyarı lambası buna rağmen yanıp sönmeye devam ederse, lütfen HYUNDAI Yetkili Servisini ziyaret ediniz ve DPF sistemini kontrol ettiriniz.

Arıza gösterge ışığı yanıp sönerken uzun süre sürmeye devam ederseniz, DPF sistemi hasar görebilir ve yakıt tüketim durumu kötüleşebilir.

⚠ DİKKAT - Dizel Motor

Emisyon Kontrol Sistemi Arıza Gösterge Işığı yanıp sönerse, motor gücünde kayıplara neden olan, yanma sesi ve kötü emisyon oluşturan, enjeksiyon miktar ayarı ile ilgili bazı hatalar meydana gelebilir. Motor Kontrol Sistemini hiç vakit kaybetmeden en yakın HYUNDAI Yetkili Servisine incelettiriniz.

Aracınızın özellikleri

Motor soğutma suyu sıcaklık uyarı ışığı (varsa)



Motor soğutma suyu sıcaklığı $125 \pm 2.5^{\circ}\text{C}$ üzerine çıktığında uyarı ışığı yanar.

Hararet yapmış bir motorla yola devam etmeyin. Aracınız hararet yaparsa, 6. bölümdeki "Hararet" kısmına bakınız.

*** NOT**

Motor soğutma suyu sıcaklık uyarı ışığı yanarsa, bu motora zarar verebilecek aşırı ısınmayı gösterir.

ESP göstergesi (Elektronik Denge Programı) (varsa)



ESP göstergesi kontak anahtarı ON konumuna getirildiğinde yanar, fakat yaklaşık 3 saniye sonra sönmelidir. ESP açıkken, sürüş şartlarını izler. Normal sürüş şartlarında, ESP ışığı sönmük olur. Kaygan yol veya düşük çekiş şartlarıyla karşılaştığında, ESP çalışır ve ESP göstergesi yanıp söner. ESP'nin çalıştığını gösterir.

Fakat, ESP sistemi arızalı ise, gösterge yanar ve sönmeyebilir. Aracınızı HYUNDAI Yetkili Servisine götürüp sistemi kontrol ettiriniz.

ESP OFF göstergesi (varsa)



ESP OFF göstergesi kontak anahtarı ON konumuna getirildiğinde yanar, fakat yaklaşık 3 saniye sonra sönmelidir. ESP OFF konumuna geçmek için, ESP OFF düğmesine basınız. ESP OFF göstergesi yanarak, ESP'nin devreden çıktığını gösterir.

**Ön ısıtma göstergesi
(Dizel motor)**

Kontak anahtarını "ON-açık" konumuna getirdiğinizde, gösterge ışığı yanar. Motor, ön ısıtma göstergesi ışığı söndükten sonra çalıştırılabilir. Bu uyarı ışığının yanma süresi; soğutma suyu harareti, hava sıcaklığı ve akünün durumuna göre değişir.

*** NOT**

Ön ısıtma işlemi tamamlandıktan sonra, motor 10 saniye içinde çalıştırılmamışsa, kontak anahtarını 10 saniye içinde tekrar "LOCK (Kilitli)" konumuna getiriniz ve sonra ön ısıtmayı tekrar etmek için yeniden "ON-açık" konumuna getiriniz.

⚠ DİKKAT

Motor ısıdıktan sonra veya sürüş sırasında, ön ısıtma göstergesi ışığı yanmaya veya yanıp sönmeye devam ederse, mümkün olan en kısa sürede HYUNDAI Yetkili Servisine sistemi kontrol ettiriniz.

**Yakıt filtresi uyarı ışığı
(Dizel motor)**

Bu uyarı ışığı, kontak anahtarını "ON" konumuna getirildikten sonra 3 saniye süreyle yanar ve sonra söner. Işık motor çalışırken yanarsa, bu durum yakıt filtresi içinde su biriktiğini gösterir. Bu durumda, yakıt filtresi içindeki suyu alınız. Daha fazla bilgi için, Bölüm 7'deki "Yakıt filtresi" kısmına bakınız.

⚠ DİKKAT

Yakıt filtresi uyarı ışığı yandığında, motor gücü (araç hızı ve rölanti devri) düşebilir. Uyarı ışığı yanarken sürüşe devam ederseniz, aracınızın motor parçaları ve ortak yakıt hattı enjeksiyon sistemi hasar görebilir. Böyle bir durumda, aracınızı mümkün olan en kısa sürede bir HYUNDAI Yetkili Servisine kontrol ettirin.

**Elektrikli hidrolik
direksiyon (EPS) sistemi
uyarı lambası****EPS**

Bu uyarı ışığı, kontak anahtarını ON konumuna getirildiğinde yanar ve sonra söner.

Bu ışık, EPS'de sorun olduğunda da yanar. Sürüş sırasında yanarsa, aracınızın kontrol edilmesi amacıyla HYUNDAI Yetkili Servisine başvurunuz.

Aracınızın özellikleri

Aşırı hız uyarısı (varsa)

120
km/h

Aşırı hız uyarı ışığı

Eğer 120 km/s veya daha yüksek hızda sürüyorsanız, aşırı hız uyarı ışığı yanıp söner. Bu, aracınızı aşırı hızlı sürmenizi önlemek içindir.

Aşırı hız uyarı alarmı (varsa)

Eğer 120 km/s veya daha yüksek hızda sürüyorsanız, aşırı hız uyarı alarmı yaklaşık 5 saniye süreyle çalacaktır. Bu, aracınızı aşırı hızlı sürmenizi önlemek içindir.

LCD (varsa) ekranda uyarı

Key is not in vehicle (Anahtar araçta değil)



Akıllı anahtar araçta değilse ve kontak anahtarı ACC, ON, veya START konumunda iken herhangi bir kapı açılır veya kapanırsa, LCD ekranındaki uyarı yanar. Akıllı anahtar araçta değilse ve herhangi bir kapı kapalı ise, ayrıca 5 saniye için sesli bir alarm duyulur.

Kontak anahtarını kapatınız veya akıllı anahtarını alınız.

Key is not detected (Anahtar algılanmadı)



Akıllı anahtar araçta değilse veya algılanmadıysa ve motor çalıştırma/durdurma düğmesine basarsanız, LCD ekranındaki uyarı 10 saniye için yanar.

Low key battery (Anahtar pili zayıf)



Araçtaki akıllı anahtarın pili boşaldığında, LCD ekranındaki uyarı 10 saniye için yanar. Pili yenisiyle değiştirin. Eğer mümkün değilse, akıllı anahtar ile motor çalıştırma/durdurma düğmesine basarak motoru çalıştırabilirsiniz.

Press brake pedal to start engine (Automatic transaxle)

[Motoru çalıştırmak için fren pedalına basınız (Otomatik şanzıman)]



Fren pedalına basmadan motor çalıştırma/durdurma düğmesine tekrar tekrar basarak kontak anahtarını ACC konumuna çevirirseniz, motoru çalıştırmak için fren pedalına basmanız gerektiğini göstermek için, LCD ekranındaki uyarı 10 saniye için yanar.

Press clutch pedal to start engine (Manual transaxle)

[Motoru çalıştırmak için debriyaj pedalına basınız (Manuel şanzıman)]



Debriyaj pedalına basmadan motor çalıştırma/durdurma düğmesine tekrar tekrar basarak kontak anahtarını ACC konumuna çevirirseniz, motoru çalıştırmak için debriyaj pedalına basmanız gerektiğini göstermek için, LCD ekranındaki uyarı 10 saniye için yanar.

Aracınızın özellikleri

Shift to "P" Position ("P" konumuna getiriniz)



Kontak anahtarı ON konumunda iken ve vites kolu P (Park) konumunda değilken, motor çalıştırma/durdurma düğmesine basarsanız, motoru durdurmak için vites kolu P (Park) konumunda iken, motor çalıştırma/durdurma düğmesine basmanız gerektiğini göstermek için, LCD ekranındaki uyarı 10 saniye için yanar.

Press start button with smart key (Akıllı anahtarla çalıştırma düğmesine basınız)



LCD ekranında "Key is not detected" (Anahtar algılanmadı) uyarısı yanarken, motor çalıştırma/durdurma düğmesine basarsanız, uyarı 10 saniye yanar.

Press start button again (Çalıştırma düğmesine tekrar basınız)



Eğer motor çalıştırma/durdurma düğmesi sisteminde bir problem varsa, uyarı mesajı fren pedalına basarken motor çalıştırma/durdurma düğmesine basarak motoru çalıştırabileceğinizi göstermek üzere 10 saniye yanar.

Eğer motor çalıştırma/durdurma düğmesine her bastığınızda uyarı mesajı yanıyorsa, aracınızı HYUNDAI Yetkili Servisine götürün ve kontrol ettiriniz.

Aracınızın özellikleri

Shift to "P" or "N" to start engine
(Motoru çalıştırmak için "P" veya "N" konumuna getirme)

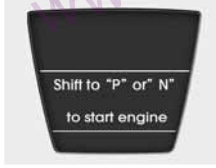

Vites kolu P (Park) veya N (Nötr) konumunda değilken aracı çalıştırmak isterseniz, LCD ekranındaki uyarı 10 saniye için yanar.

Vites kolu N (Nötr) konumunda iken de aracı çalıştırabilirsiniz, ancak emniyetiniz için aracı vites kolu P (Park) konumunda iken çalıştırınız.

Press start button while turn steering
(Direksiyonu çevirirken çalıştırma düğmesine basınız)



Direksiyon simidinin kilidinin açık olmadığı zaman, LCD ekranındaki uyarı 10 saniye için yanar.

Check steering wheel lock (Direksiyon kilidini kontrol ediniz)



Direksiyon simidi kilitli olmadığı zaman, LCD ekranındaki uyarı 10 saniye için yanar.

Aracınızın özellikleri

Steering Wheel Unlocked (Direksiyon simidi kilitli değil)



Direksiyon simidi kilitli olmadığı zaman, LCD ekranındaki uyarı 10 saniye için yanar.

Check stop lamp fuse (Stop lambası sigortasının kontrolü)



Stop lambası sigortası çıkarıldığı zaman, LCD ekranındaki uyarı 10 saniye için yanar.

Sigortayı yenisiyle değiştiriniz. Eğer mümkün değilse, kontak anahtarı ACC konumunda iken MOTOR ÇALIŞTIRMA/DURDURMA düğmesine 10 saniye basarak, motoru çalıştırabilirsiniz.

GERİ PARK ETME YARDIM SİSTEMİ (VARSA)

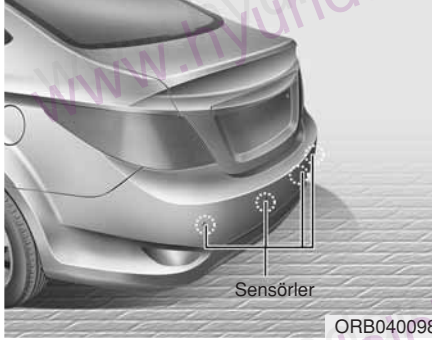

ORB040098

Geri park etme yardım sistemi aracın geriye doğru gitmesi esnasında 120 cm mesafe içinde bir nesnenin algılanması halinde sesli uyarı yaparak sürücüyü yardımcı olur. Bu tamamlayıcı bir sistemdir ve sürücünün azami dikkat ve özen göstermesi gerekliliğinin yerini alma amacını taşımaz. Arka sensörler tarafından belirlenebilen nesnelere ve algılama alanı sınırlıdır. Geri manevra yaparken, sanki geri park etme yardım sistemi olmayan bir araçta bulunuyormuş gibi, arkanızda ne olduğuna azami dikkat gösteriniz.

⚠ UYARI

Geri park yardım sistemi yalnızca tamamlayıcı bir işlevdir. Geri park yardım sisteminin çalışması çeşitli faktörler (çevresel koşullar da dahil) tarafından etkilenebilmektedir. Geri manevra yapmadan önce ve manevra sırasında aracın arkasındaki alanı kontrol etme sorumluluğu her zaman için sürücüye aittir.

Geri park yardım sisteminin çalışması

Çalışma şartları

- Bu sistem kontak anahtarı ON (AÇIK) konumunda geriye giderken devreye girer.
- Geri park yardım sistemi çalışırken algılama mesafesi yaklaşık 120 cm'dir.
- Aynı anda ikiden fazla nesne algılanırsa, en yakında olan nesne ilk önce tanınır.

Uyarı seslerinin tipleri

- Bir nesne arka tampondan 81 cm ile 120 cm arasında bir mesafede olduğunda: Alarm fasıllı olarak çalar.
- Bir nesne arka tampondan 41 cm ile 80 cm arasında bir mesafede olduğunda: Alarm daha sık aralıklarla çalar.
- Bir nesne arka tampondan 40 cm içinde bir uzaklıkta olduğunda:
- Alarm sürekli biçimde çalar.

Aracınızın özellikleri

Uyarı göstergesi tipleri (varsa)

Nesneden uzaklık	Uyarı göstergesi
40 cm.den az	 *1
41cm ~ 80 cm	 *1
81cm ~ 120 cm	 *1

*1: Her sensör (Sol, Orta, Sağ) tarafından nesnenin algılanma aralığını gösterir.

*: Nesnenin sensörler arasında veya çok yakınında olması durumunda, gösterge farklı olabilir.

Geri park yardım sisteminin çalışmadığı şartlar

Geri park yardım sistemi aşağıdaki durumlarda düzgün çalışmayabilir:

1. Sensörde nem donmuş olabilir (nem temizlendiğinde sensör normal çalışacaktır).
2. Sensörün üzerini kar veya su gibi yabancı maddeler kaplamıştır ya da sensör tıkanmıştır (Yabancı madde temizlendiğinde ya da sensörün tıkanıklığı giderildiğinde sensör normal çalışacaktır.).
3. Düzgün olmayan yollarda (stabilize yollar, mıcır, kasisler, eğimler) sürüş.
4. Sensör alanı içinde aşırı gürültü çıkaran nesnelere (araç kornaları, yüksek sesli motosiklet motorları, veya havalı kamyon frenleri).
5. Şiddetli yağmur veya su püskürmesi vardır.
6. Sensör alanı içinde kablosuz vericiler veya cep telefonları vardır.
7. Sensörün üzeri karla kaplanmıştır.
8. Römork çekme

Sensör algılama alanı aşağıdaki durumlarda azalabilir:

1. Sensöre kar veya su gibi yabancı maddeler bulaşmıştır (Bulaşan maddeler temizlendiğinde, algılama mesafesi eski duruma dönecektir.).
2. Dış hava sıcaklığı aşırı derecede sıcak veya soğuktur.

Sensör aşağıdaki yabancı maddeleri algılamayabilir:

1. İp, zincir veya küçük çubuk gibi keskin veya ince nesnelere.
2. Kumaş, süngersi madde veya kar gibi sensör frekansını emebilecek nesnelere.
3. Çapı 14 cm.den dar ve yüksekliği 1 metreden daha küçük olan, algılanamayan nesnelere.

Geri park yardım sistemi önlemleri

- Geri park yardım sistemi, algılanan nesnelere şekil ve hızına bağlı olarak, arızalı ses çıkarmayabilir.
- Aracın tampon yüksekliğinde veya sensör montajında değişiklik yapıldığı ya da bunlar hasar gördüğü takdirde geri park yardım sistemi çalışmayabilir. Fabrikada takılmamış herhangi bir donanım veya aksesuar da sensör performansını engelleyebilmektedir.
- Sensör kendisinden 40 cm.den daha az mesafedeki nesnelere algılayamaz. Sensör hatalı bir mesafe algılaması yapabilir. Dikkatli olunuz.
- Sensör donmuş, kar, kir veya suyla kirlendiği zaman, bulaşan maddeler yumuşak bir bez ile temizleninceye kadar sensör çalışmayabilir.
- Sensörü bastırmayın, vurmayın veya kazımayın. Sensörde hasar meydana gelebilir.

* NOT

Sistem yalnızca sensörlerin algılama konumu ve alanı içindeki bazı nesnelere algılayabilir; sensör takılı olmayan diğer alanlardaki nesnelere algılayamaz. Sensörler arasında bulunan küçük veya ince nesnelere de sensörler tarafından algılanmayabilir.

Geri manevra yaparken her zaman aracın arkasını gözle kontrol ediniz. Sistemin özellikleri ve sınırlamaları hakkında bilgi sahibi olmayan araç sürücülerini bilgilendirmeyi unutmayınız.

⚠ UYARI

Yol üzerindeki nesnelere, özellikle de yayalara ve çocuklara yakın biçimde araç sürerken, çok dikkatli olunuz. Mesafesi, ebadı veya malzemesi nedeniyle -ki bunların hepsi sensörün etki alanını sınırlayabilmektedir- bazı nesnelere sensörler tarafından algılanmayabileceğini unutmayınız. Aracı herhangi bir yöne hareket ettirmeden önce, aracın hiçbir engel tarafından engellenmediğinden emin olmak için, daima gözle bir kontrol yapınız.

Kendi kendine arıza teşhisi

Vitesin "R" (geri) konumuna getirilmesi sırasında herhangi bir sesli uyarı duymazsanız veya fasıllı bir uyarı sesi duyarsanız, geri park yardım sistemi arızalı olabilir. Böyle bir durumda, aracınızı mümkün olan en kısa sürede bir HYUNDAI Yetkili Servisine kontrol ettiriniz.

⚠ UYARI

Yeni aracınızın garantisi, geri park yardım sistemi arızası nedeniyle araçta bulunanların yaralanması veya kazaları kapsamamaktadır. Daima dikkatli ve güvenli sürünüz.

Aracınızın özellikleri

GERİ BAKIŞ KAMERASI (VARSA)

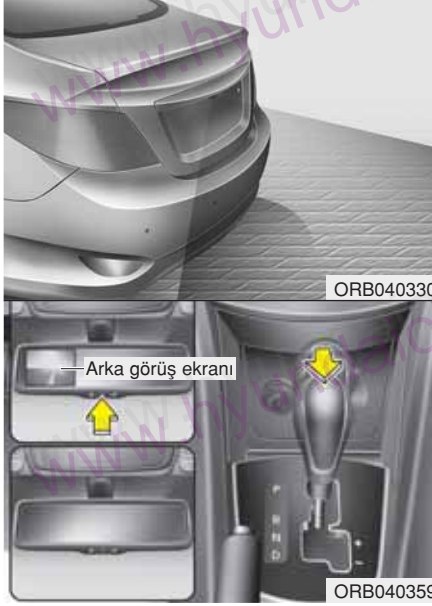

Arka görüş kamerası devredeyken, kameranın AÇMA/KAPAMA düğmesine basılarak kamera kapatılabilir. Kamerayı tekrar açmak için, kontak anahtarı açık ve vites kolu R (Geri) konumunda iken AÇMA/KAPAMA düğmesine tekrar basınız. Ayrıca, kontak anahtarı kapatılıp tekrar açıldığında, kamera otomatik olarak devreye girer.

⚠ UYARI

- Bu sistem sadece tamamlayıcı bir işlemdir. Geri manevra öncesinde ve sırasında, aracın etrafındaki alanı ve iç/dış dikiz aynalarını kontrol etmek daima sürücünün sorumluluğudur, çünkü kameranın görmediği bir kör bölge vardır.
- Kamera lenslerini daima temiz tutunuz. Eğer lensler yabancı maddeler ile kapanırsa, kamera normal olarak çalışmaz.

* NOT

Aşırı yüksek veya düşük sıcaklıkta olan bölgedeki sürüş sırasında, geri bakış kamerası normal çalışmayabilir (çalışma sıcaklığı: $-20^{\circ}\text{C} \sim 65^{\circ}\text{C}$).

DÖRTLÜ FLAŞÖR SİSTEMİ



ORB040045

Dörtlü flaşör sistemini, aracınızı tehlikeli bir yerde durdurmak gerektiğinde kullanmalısınız. Bu tür bir acil duruş yapmanız gerektiğinde, mutlaka mümkün olduğu kadar yolun sağına yanaşınız.

Dörtlü flaşör uyarı ışıkları dörtlü flaşör düğmesine basıldığında yanar. Bu durumda bütün sinyal lambaları yanıp sönmeye başlar. Dörtlü flaşör sistemi, kontak anahtarı kontağa takılı olmasa bile çalışır.

Dörtlü flaşör sistemini kapatmak için, düğmeye ikinci defa basınız.

Aracınızın özellikleri

AYDINLATMA

Akü tasarruf fonksiyonu (varsa)

- Bu özelliğin amacı, akünün boşalmasını önlemektir. Sürücü kontak anahtarını çıkardığı (akıllı anahtar: motoru kapattığı) ve sürücü tarafındaki kapıyı açtığı zaman, sistem otomatik olarak park ışıklarını söndürür.
- Bu özellik sayesinde, sürücü gece vakti yolun kenarına park ettiği zaman, park lambası otomatik olarak söndürülebilecektir.
- Kontak anahtarı çıkarılmış (akıllı anahtar: motor kapalı olduğu) durumda iken lambaları yanık tutmak gerekiyorsa, aşağıdaki işlemleri yapınız:
 - 1) Sürücü tarafı kapısını açınız.
 - 2) Direksiyon kolunu üzerindeki aydınlatma anahtarını kullanarak park lambalarını kapatıp tekrar açınız.

⚠ DİKKAT

Eğer sürücü diğer kapılardan aracı terk ederse (sürücü kapısı hariç), akü biriktirici fonksiyonu devreye girmez. Bu nedenle, akünün boşalmasına neden olur. Bu durumda, araçtan çıkmadan önce bu lambayı kapatmayı unutmayınız.



ORBC040046



ORB040046E



ORBC040047



ORB040047E

Aydınlatma kontrolü

Aydınlatma anahtarının bir Far, bir de Park lambaları konumu vardır. Işıkları çalıştırmak için, kontrol kolunun ucundaki topuzu aşağıdaki konumlardan birisine çeviriniz:

- (1) OFF (KAPALI) konumu
- (2) Park lambası konumu
- (3) Far konumu

Park lambası konumu ()

Far kolu park lambaları konumundayken, arka lambalar, plaka ve gösterge paneli lambaları AÇIK olur ve arka lamba göstergesi AÇILIR.

* NOT

Gösterge paneli ışıklarının açılması için, kontak anahtarı ON konumunda olmalıdır.

Aracınızın özellikleri



ORBC040048



ORB040048E

Far konumu ()

Aydınlatma anahtarı far konumundayken, farlar, arka lambalar, pozisyon lambaları, plaka ve gösterge paneli aydınlatmaları AÇIK olur.

* NOT

Farları açmak için, kontak anahtarı mutlaka "ON" konumunda olmalıdır.



ORBC040049



ORB040049E

Uzun huzme far konumu

Uzun huzme farlarını açmak için, kolu kendinizden ileri doğru itiniz. Kısa huzme için kendinize doğru çekiniz.

Uzun huzme göstergesi, uzun hüzmeli farlar açıldığında yanar.

Akünün boşalmasını önlemek için, motor çalışmadığı zaman ışıkları uzun süre açık bırakmayınız.



ORBC040050



ORB040050E

Selektör

Selektör yapmak için, kolu kendinize doğru çekiniz. Bırakıldığında normal (kısa huzme) konumuna döner. Bu selektör özelliğini kullanmak için farların açık olmasına gerek yoktur.

Aracınızın özellikleri

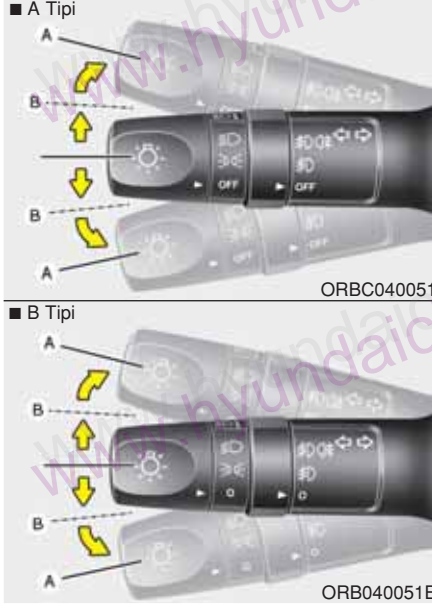

Dönüş ve şerit değiştirme sinyalleri

Sinyal lambalarının çalışması için kontak anahtarı açık olmalıdır. Sinyal lambalarını çalıştırmak için, kolu yukarı veya aşağı hareket ettiriniz (A). Gösterge panelindeki yeşil ok şeklindeki göstergeler hangi sinyalin çalıştığını gösterir. Dönüş tamamlandıktan sonra kendi kendine söner.

Eğer gösterge dönüşten sonra da yanıp sönmeye devam ediyorsa, kolu elle OFF konumuna getiriniz.

Şerit değiştirme sinyali vermek için, sinyal kolunu hafifçe hareket ettirin ve o konumda tutunuz (B). Bırakıldığı zaman kol OFF konumuna geri gelir.

Eğer göstergelerden birisi yanıp sönmekten devamlı yanıyorsa veya anormal şekilde yanıp sönüyorsa, sinyal ampullerinden birisi yanmış olabilir ve değiştirilmesi gerekir.

* NOT

Eğer göstergelerden birisinin yanıp sönmesi anormal derecede hızlı veya yavaş ise, bir ampul yanmış veya devredeki elektrik bağlantısı bozulmuş olabilir.



ORBC040052/ORB040052D/ORB040052E/ORB040052L

Ön sis farı (varsa)

Sis farları, sis, yağmur veya kar nedeniyle görüşün zayıf olduğu zamanlarda daha iyi görüş sağlayarak kazaları önlemek için kullanılır. Sis farları, park lambaları açıldıktan sonra sis farı düğmesi (1) ON konumuna çevrilerek açılır.

Sis lambalarını kapatmak için, düğmeyi OFF konumuna çeviriniz.

⚠ DİKKAT

Sis lambaları çalışırken aracın elektrik gücünü büyük miktarda tüketirler. Sis farlarını sadece görüşün zayıf olduğu zaman kullanınız. Aksi halde akü ve alternatör gereksiz yere boşalır.

* NOT

Ön sis lambalarını açmak için, kontak anahtarı ON (AÇIK) konuma getirilmelidir.

Aracınızın özellikleri



ORBC040053/ORBC040052E/ORB040053E/ORB040053L

Arka sis lambası (varsa)

Arka sis lambalarını açmak için, far anahtarını açık konumuna getiriniz ve arka sis lambası anahtarını (1) açık konumuna çeviriniz.

Arka sis lambaları, ön sis far düğmesi açık konumuna ve far anahtarı park lambaları konumuna getirildikten sonra, arka sis lambaları düğmesi açıldığında yanar.

Arka sis lambalarını söndürmek için, ön sis lambaları düğmesini tekrar açık konumuna getiriniz veya far düğmesini kapatınız.

* NOT

Arka sis lambası anahtarını açmak için, kontak anahtarı ON konumunda olmalıdır.



Yükleme durumu	Düğme konumu
Sadece sürücü	0
Sürücü + ön yolcu	0
Yolcu dolu	1
Tam yolcu + Azami izin verilen yük	3
Sürücü + Azami İzin Verilen Yük	5

Far Yükseklik Ayar Sistemi (varsa)

Manuel tip

Far seviyesini yolcu sayısı ve bagajdaki yük ağırlığına göre ayarlamak için, far seviye ayarı düğmesini çeviriniz.

Düğmenin konumu ne kadar yüksek olursa, farın seviyesi o kadar alçalır. Far hızını daima doğru yükseklik seviyesinde tutun, aksi takdirde farlarınız karşınızdaki araç sürücülerinin gözlerini kamaştırabilir.

Aşağıda, doğru far yükseklik düğmesi konumları verilmektedir. Aşağıda verilenlerden farklı yüklenme durumlarında, düğmenin konumunu listede belirtilen koşullara en yakın olacak biçimde belirleyiniz.

Aracınızın özellikleri

SİLECEKLER VE YIKAYICILAR

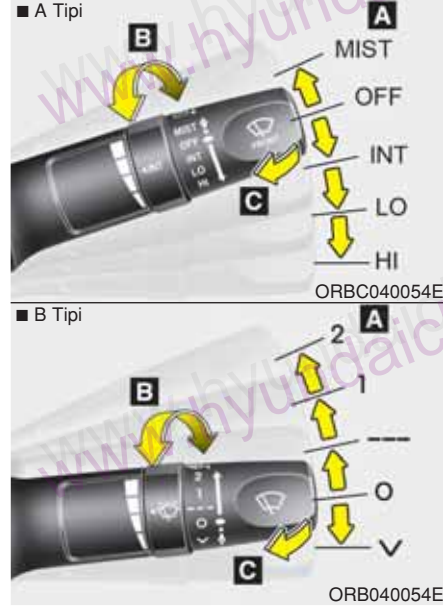

Ön cam sileceği/yıkayıcısı

A : Silecek hızı kumandası

- MIST (✓) – Tek silme
- OFF / (O) - Kapalı
- INT (---) – Fasilalı Silme
- LO (1) – Düşük silecek hızı
- HI (2) – Yüksek silecek hızı

B : Fasilalı silme süresi ayarı

C : Kısa silmelerle yıkama

Ön cam silecekleri

Kontak ON durumundayken, aşağıdaki şekilde çalışır:

MIST (✓) : Bir tek tur silme için, kolu OFF konumundayken yukarıya doğru itiniz ve bırakınız. Eğer kol yukarıya doğru itilip tutulursa, silecekler devamlı çalışır.

OFF (O) : Silecek çalışmıyor.

INT (---) : Silecekler aynı silme aralıklarında fasıllı olarak çalışır. Bu modu hafif yağmurda veya buğuda kullanınız. Hız ayarını değiştirmek için, hız kontrol düğmesini çeviriniz.

LO (1) : Normal silecek hızı

HI (2) : FHızlı silecek hızı

* NOT

Ön camda yoğun kar veya buz birikmesi varsa, sileceklerin düzgün çalışmasını sağlamak için çalıştırmadan önce cama yaklaşık 10 dakika veya kar ve/veya buz eriyene kadar buz çözme uygulayınız.

■ A Tipi



ORB040056E

■ B Tipi



ORB040056E

Ön Cam Yıkayıcılar

Ön cama, cam yıkama sıvısı püskürtmek ve silecekleri 1-3 tur çalıştırmak için, kolu OFF konumundayken hafifçe kendinize doğru çekiniz.

Bu işlevi, ön cam kirli olduğunda kullanınız.

Püskürtme ve sileceklerin çalışması, kolu bırakana kadar devam eder.

Yıkama işlevi çalışmıyorsa, yıkama sıvısının seviyesini kontrol ediniz. Sıvı seviyesi yeterli değilse, aşındırıcı olmayan uygun bir cam yıkama sıvısı eklemeniz gerekir.

Depo dolum ağzı, motor bölmesinin önünde, yolcu tarafındadır.

⚠ DİKKAT

Yıkama pompasının zarar görmesini önlemek için, yıkama sıvısı deposu boşken silecekleri çalıştırmayınız.

⚠ UYARI

Dondurucu soğuklarda, önce buz çözücülerle camı ısıtmadan yıkama fonksiyonunu kullanmayınız; camla temas eden yıkama sıvısı donarak görüşünüzü engelleyebilir.

⚠ DİKKAT

- *Sileceklere ve ön cama zarar vermemek için, cam kuruyken silecekleri çalıştırmayınız.*
- *Silecek lastiklerine zarar vermemek için, benzin, kerosen, boya tineri veya diğer benzer çözeltileri silecekler üzerinde veya yakınında kullanmayınız.*
- *Silecek kollarına ve diğer parçalara zarar vermemek için, silecekleri elle hareket ettirmeye kalkışmayınız.*

Aracınızın özellikleri

İÇ AYDINLATMA

⚠ DİKKAT

Motor çalışmadığı zaman, iç aydınlatmaları uzun süre kullanmayınız. Bu, akünün boşalmasına sebep olabilir.

Otomatik kapama işlevi (varsa)

İç aydınlatma, kontak anahtarı kapatıldıktan yaklaşık 20 dakika sonra, otomatik olarak kapanır.



Okuma lambası

- Okuma lambasını açmak veya kapamak için lenslere basınız. Spot ışık üreten bu lamba, sürücü ve ön yolcu için gece harita okuma veya kişisel ışık olarak kullanılabilir.
- ON : Okuma lambası devamlı olarak açık kalır.
- DOOR : "DOOR (KAPI)" konumunda, okuma lambası kontak anahtarı konumuna bağlı olmaksızın, kapılardan herhangi biri açıldığı zaman yanar. Kapılar kumandayla (veya akıllı anahtar) ile açıldığında, herhangi bir kapı açık olmadığı sürece, okuma lambası yaklaşık 30 saniye için yanar.

Kapı kapatılırsa, okuma lambası yaklaşık 30 saniye sonra giderek söner. Ancak, kontak ON konumunda veya tüm kapılar kilitliken, okuma lambası hemen söner. Kontak ACC veya LOCK konumundayken bir kapı açılırsa, okuma lambası yaklaşık 20 saniye açık kalır. Ancak, kontak ON konumundayken bir kapı açılırsa, okuma lambası devamlı açık kalır.

- OFF : Bir kapı açılrsa bile, ışıklar söner.
* Lamba lense (1) basarak açıldığında, anahtar (2) OFF (Kapalı) konumunda olsa bile sönmez.

**Kabin lambası****• ON (AÇIK) (1):**

ON konumunda, lamba sürekli yanar.

• DOOR (KAPI) (2):

“DOOR (KAPI)” konumunda, lamba kontak anahtarı konumuna bağlı olmaksızın, kapılardan herhangi biri açıldığı zaman yanar.

Kapılar kumandayla (veya akıllı anahtar) ile açıldığında, herhangi bir kapı açık olmadığı sürece, ışıklar yaklaşık 30 saniye için yanar. Kapı kapatılırsa, lambalar yaklaşık 30 saniye sonra giderek söner. Ancak, kontak ON konumunda veya tüm kapılar kilitliken, ışıklar hemen söner.

Kontak ACC veya LOCK konumundayken bir kapı açılırsa, ışıklar yaklaşık 20 saniye açık kalır. Ancak, kontak ON konumundayken bir kapı açılırsa, ışıklar devamlı açık kalır.

• OFF (KAPALI) (3) :

OFF konumunda lamba araç kapısı açıldığı zaman bile yanmaz.

**Bagaj bölmesi lambası**

Bagaj bölmesi lambası, bagaj kapısı açıldığında yanar.

⚠ DİKKAT

Bagaj bölmesi lambası, bagaj kapağı açılır açılmaz yanar. Şarj sisteminin gereksiz yere boşalmasını engellemek için, bagaj bölmesini kullandıktan sonra bagaj kapağını sıkıca kapatınız.

Aracınızın özellikleri

BUZ ÇÖZÜCÜ

⚠ DİKKAT

Arka camın iç yüzeyine yapıştırılmış olan iletkenlere zarar vermemek için, camı temizlerken asla keskin aletler veya aşındırıcı içeren cam temizleyiciler kullanmayınız.

* NOT

Ön camdaki buğuyu gidermek veya buzu çözmek istiyorsanız, bu bölümdeki “Ön Cam Buz Çözme ve Buğu Giderme” kısmına bakınız.



ORB040063

Dış dikiz aynası buz çözücüsü (varsa)

Aracınızda dış arka dikiz aynası buz çözücü sistemi varsa, sistem arka cam buz çözücüyü çalıştırdığınız anda çalışır.

Arka cam buz çözücü

Buz çözücü, motor çalışırken camı ısıtarak, arka camdaki buzlanmayı veya buğuyu giderir.

Arka cam buz çözücüsünü çalıştırmak için, kumanda panelinin orta yüzünde bulunan arka cam buz çözücü düğmesine basınız.

Buz çözücü ON (AÇIK) konumundayken arka cam buz çözücü düğmesinin üzerindeki ışık yanar.

Arka cam üzerinde yoğun kar birikmesi varsa, buz çözücüyü çalıştırmadan önce karı temizleyiniz.

Arka cam buz çözücüsü, yaklaşık 20 dakika sonra veya kontak kapatılınca, otomatik olarak kapanır. Buz çözücüyü kapatmak için, arka cam buz çözücü düğmesine tekrar basınız.

MANUEL KLİMA KONTROL SİSTEMİ





1. Fan hızı kontrol düğmesi
2. Sıcaklık kontrol düğmesi
3. Mod seçme düğmesi
4. Hava giriş kontrol düğmesi
5. Klima açma tuşu
6. Arka cam buz/buğu giderici tuşu

ORB040065

Aracınızın özellikleri

Isıtma ve klima

1. Motoru çalıştırınız.
2. Modu istenilen konuma getiriniz.
Isıtma ve soğutma verimliliğini iyileştirmek için:
 - Isıtma: 
 - Soğutma: 
3. Sıcaklık kontrol düğmesini istenilen konuma getiriniz.
4. Hava giriş kontrolünü, dış (temiz) hava konumuna getiriniz.
5. Fan hızı kontrolünü istenen hıza ayarlayınız.
6. Eğer klima istenirse, klima sistemini açık konumuna getiriniz.

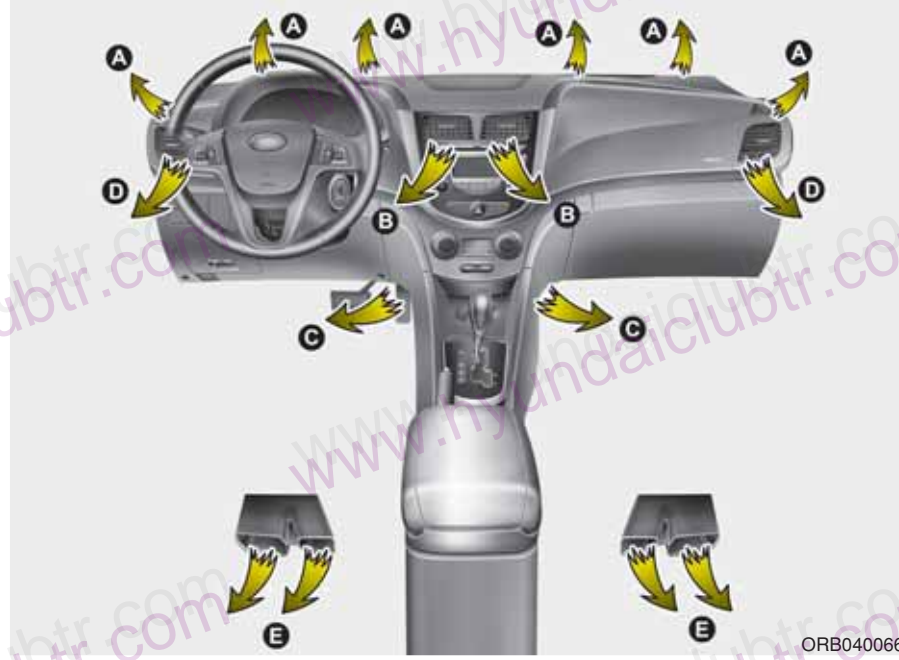



ORB040067

Mod seçimi

Mod seçimi düğmesi, havalandırma sistemi yoluyla havanın akış yönünü kontrol eder.

Giren hava, döşemeye, ön göğüs çıkışlarına veya ön cama yönlendirilebilir. Yüz, İki-seviyeli, Döşeme, Döşeme-Defrost ve Defrost beş adet hava konumunu göstermek için beş sembol kullanılır.



Yüz Seviyesi (B, D)

Hava akışı vücudun üst bölümüne ve yüze doğru yönlendirilir. Ayrıca, her hava çıkışı, kendisinden çıkan havayı yönlendirmek için kontrol edilebilir.



İki Seviyeli (B, D, E, C)

Hava akışı yüz ve yer seviyesi çıkışlarına doğru yönlenecektir.



Yer Seviyesi (C, A, D, E)

Havanın büyük miktarı yere, küçük bir miktarı da ön cam ve yan cam buğu gidericilerine yönlendirilir.



Yer/Defrost Seviyesi (A, C, D, E)

Havanın büyük miktarı yere ve ön cama, küçük bir miktarı da yan cam buğu gidericilerine yönlendirilir.



Buz Çözme Seviyesi (A,D)

Havanın büyük kısmı ön cama, küçük bir kısmı da yan cam buğu gidericilerine yönlendirilir.

Aracınızın özellikleri



MAX A/C-Seviyesi (B, D, E)

MAX A/C seçmek için, sıcaklık düğmesi sola doğru tam olarak çevrilir. Hava akışı vücudun üst bölümüne ve yüze doğru yönlendirilir. Bu modda, klima ve hava sirkülasyon kolu otomatik olarak seçilir.



Gösterge paneli hava kanalları

Hava çıkış kanalları, döner çarklar kullanılarak ayrı ayrı açılıp kapatılabilir. Ayrıca, hava kontrol kolunu gösterilen şekilde kullanarak, bu kanallardan çıkan havanın yönünü de ayarlayabilirsiniz.



Sıcaklık kontrolü

Sıcaklık kontrol düğmesi, havalandırma sisteminden gelen hava akımı sıcaklığının kontrol edilmesini sağlar. Yolcu kabini içindeki hava sıcaklığını değiştirmek için, düğmeyi sıcak ve ılık hava için sağa, serin hava için sola doğru döndürünüz.



Hava giriş kontrolü

Hava giriş kontrolü, dış (temiz) havayı veya iç hava sirkülasyonunu seçmek için kullanılır.

Hava giriş kontrol konumunu değiştirmek için, kontrol düğmesine basınız.

İç hava sirkülasyon konumu



İç hava sirkülasyon konumu seçildiğinde, yolcu bölmesi içinde bulunan hava ısıtma sistemi kanalıyla emilir ve seçilen işleve bağlı olarak ısıtılır veya soğutulur.

Dış (temiz) hava konumu



Dış (temiz) hava konumu seçildiğinde, araç içine dışarıdan hava alınır ve seçilen işleve bağlı olarak ısıtılır veya soğutulur.

* NOT

Isıtıcının iç hava sirkülasyonu konumunda (klima çalıştırılmadan) uzun süre çalıştırılması, ön ve yan camların buğulanmasına ve yolcu kabinindeki havanın ağırlaşmasına neden olabilir. Ayrıca, klimanın iç hava sirkülasyonu moduna getirilmiş olarak uzun süreli çalıştırılması, yolcu bölmesindeki havanın aşırı derecede kurumasına yol açabilir.

Aracınızın özellikleri

⚠ UYARI

- İç hava sirkülasyon konumunda iklim kontrol sisteminin devamlı kullanımı, araç içinde nemin artmasına ve ön camın buğulanarak görüşün düşmesine neden olabilir.
- Klima veya ısıtma sistemi çalışırken araç içinde uyumayınız. Bu, oksijen seviyesinde ve/veya vücut ısısında düşme nedeniyle ciddi zarar veya ölümlle sonuçlanabilir.
- İç hava sirkülasyon konumunda iklim kontrol sisteminin devamlı kullanımı, rahvet ve uyku hali yaparak aracın kontrolünü kaybetmeye neden olabilir. Sürüş esnasında, hava giriş kontrolünü mümkün olduğu kadar dış (temiz) hava konumunda tutunuz.



ORB040073

Fan hızı kontrolü

Fanın çalışması için kontak anahtarı mutlaka ON konumunda olmalıdır. Fan hızı kontrol düğmesi, havalandırma sisteminden gelen hava akımının fan hızının kontrol edilmesini sağlar. Fan hızını değiştirmek için, düğmeyi yüksek hız için sağa doğru veya düşük hız için sola doğru çeviriniz. Fan hızı kontrol düğmesi "0" konumuna getirildiğinde fan kapanır.



ORB040354

Klima



Klima sistemini açmak için A/C düğmesine basınız (gösterge ışığı yanar). Klima sistemini kapatmak için düğmeye tekrar basınız.

Sistemin çalışması

Havalandırma

1. Modu  konumuna getiriniz.
2. Hava giriş kontrolünü, dış (temiz) hava konumuna getiriniz.
3. Sıcaklık kontrol düğmesini istenilen konuma getiriniz.
4. Fan hızı kontrolünü istenen hıza ayarlayınız.

Isıtma

1. Modu  konumuna getiriniz.
 2. Hava giriş kontrolünü, dış (temiz) hava konumuna getiriniz.
 3. Sıcaklık kontrol düğmesini istenilen konuma getiriniz.
 4. Fan hızı kontrolünü istenen hıza ayarlayınız.
 5. Eğer nem giderici ısıtma istenirse, klima sistemini (varsa) çalıştırınız.
- Ön cam buğulanırsa, modu  veya  konumuna getiriniz.

Çalıştırma İpuçları

- Toz ve istenmeyen kokuların havalandırma sisteminden araç içine girmesini önlemek için, hava giriş kontrolünü iç hava sirkülasyonu konumuna getiriniz. Rahatsız edici durum geçtiğinde, araç içine temiz hava girişini sağlamak için, hava giriş kontrolünün temiz hava konumuna getirilmesi gerektiğini unutmayınız. Bu sürücünün dikkatini toparlayabilmesi ve rahat olmasını sağlar.
- Isıtma/soğutma sistemine hava, ön camın hemen önünde bulunan ızgaralardan çekilir. Bunların yaprak, kar, buz veya başka bir engelle tıkanmamasına dikkat ediniz.
- Ön camdaki iç buğulanmayı önlemek için, hava giriş kontrolünü temiz hava konumuna ve fan hızını istenen konuma getiriniz, klima sistemini açın ve sıcaklık kontrol düğmesini istenen sıcaklığa ayarlayınız.

Klima

Tüm HYUNDAI Klima sistemleri, ozon tabakasına zarar vermeyen çevre dostu R-134a soğutucu maddesi ile doldurulur.

1. Motoru çalıştırınız. Klima düğmesine basınız.
 2. Modu  konumuna getiriniz.
 3. Hava giriş kontrolünü dış hava veya iç hava sirkülasyonu konumuna getiriniz.
 4. Azami rahatlık için fan hızını ve sıcaklığı ayarlayınız.
- Azami soğutma istendiğinde, sıcaklık kontrolünü en sol konuma (MAX A/C konumu) getiriniz ve fan hızını en yükseğe ayarlayınız.

Aracınızın özellikleri

* NOT

- Klima sistemini kullanırken, yüksek dış sıcaklıklarda yokuş çıktığınızda veya yoğun trafikte hararet göstergesini devamlı izleyin. Klima sistemi motorun aşırı ısınmasına neden olabilir. Eğer hararet göstergesi motorun aşırı ısındığını gösteriyorsa, üfleyici fanı kullanmaya devam edin, fakat klimayı kapatınız.
- Nemli havalarda camı açmak, klimanın araç içinde su damlacıkları üretmesine neden olabilir. Fazla miktarda su damlacıkları elektrikli ekipmana hasar verebileceği için, klima sadece camlar kapalıyken çalıştırılmalıdır.

Klima sistemi çalışma ipuçları

- Eğer araç sıcak havada doğrudan güneş altında park edilmişse, araç içindeki sıcak havanın dışarı çıkması için kısa süreliğine camları açınız.
- Yağmurlu veya nemli günlerde camların içindeki nemi azaltmak için, klimayı çalıştırarak araç içindeki nemi düşürünüz.
- Klima çalışırken, klima kompresörü devir yaptıkça bazen motor devrinde hafif bir değişme fark edebilirsiniz. Bu normal bir sistem çalışma özelliğidir.
- Sistemden azami performansı elde edebilmek için, klima sistemini her ay birkaç dakikalığına da olsa çalıştırınız.
- Klima sistemini kullanırken, aracın yolcu tarafından yere berrak su damladığını (hatta gölcük oluşturduğunu) görebilirsiniz. Bu normal bir sistem çalışma özelliğidir.
- Klima sistemini iç hava sirkülasyonu konumunda kullanmak azami soğutma sağlar, ancak, bu konumda sürekli çalıştırma aracın içindeki havanın ağırlaşmasına neden olabilir.
- Soğutma işlemi sırasında, nemli hava girişi ve hızlı soğutma nedeniyle, bazen buğulu hava akışıyla karşılaşabilirsiniz. Bu normal bir sistem çalışma özelliğidir.
- Klimayı aşırı derecede çalıştırırsanız, dış hava sıcaklığı ile ön camın sıcaklığı arasındaki fark ön camın dış yüzeyinin buğulanmasına neden olabilir; bu da görüşü engeller. Bu durumda, mod seçme düğmesini veya tuşunu  konumuna ve fan hızı kontrol düğmesini en düşük hıza ayarlayınız.

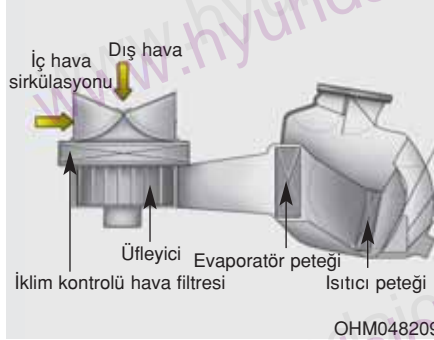

İklim kontrolü hava filtresi (varsa)

Torpedo gözünün arkasında bulunan iklim kontrolü hava filtresi, ısıtma ve klima sistemi aracılığı ile araca giren toz veya diğer kirletici maddeleri filtre eder. Eğer toz veya diğer kirletici maddeler zaman içinde filtrede birikme yaparsa, hava kanallarından gelen hava azalabilir, böylece, dış (temiz) hava konumu seçilmiş olsa bile, ön camın iç tarafında nemlenmeye neden olabilir. Bu durumda, iklim kontrolü hava filtresini HYUNDAI Yetkili Servisinde değiştirtiniz.

* NOT

- Filtreyi, Bakım Programına göre değiştirin.
- Eğer araç tozlu veya bozuk yol gibi ağır şartlarda kullanılıyor ise, klima filtresinin daha sık aralıklarla kontrol edilmesi ve değiştirilmesi gerekir.
- Hava akışı azaldığında, sistem HYUNDAI Yetkili Servisinde kontrol edilmelidir.

Klima soğutucu sıvısı ve kompresör yağı miktarının kontrolü

Soğutucu miktarı düşükse, klimanın performansı azalır. Aşırı doldurmak da klima sistemi üzerinde olumsuz etki yapar. Bu nedenle, çalışmasında bir anormallik varsa, sistemi HYUNDAI Yetkili Servisinde kontrol ettiriniz.

* NOT

Doğru cins ve miktarda yağ ve soğutucu kullanılması çok önemlidir. Aksi halde, kompresör hasar görebilir ve sistemde anormal çalışma meydana gelebilir.

⚠ UYARI

Klima sistemi servisi, HYUNDAI Yetkili Servisi tarafından yapılmalıdır. Düzgün yapılmayan servis, servisi gerçekleştiren kişinin ciddi şekilde yaralanmasına neden olabilir.

Aracınızın özellikleri

OTOMATİK İKLİM KONTROL SİSTEMİ (VARSA)



- | | |
|------------------------------------|-------------------------------|
| 1. AUTO (otomatik kontrol) düğmesi | 5. Hava giriş kontrol düğmesi |
| 2. OFF (KAPALI) düğmesi | 6. Fan hızı kontrol düğmesi |
| 3. Sıcaklık kontrol düğmesi | 7. Klima açma tuşu |
| 4. KLİMA ekranı | 8. Mod seçim düğmesi |

ORB040340



ORB040342

Otomatik ısıtma ve klima

Otomatik iklim kontrol sistemi sadece istenilen sıcaklık seçilerek kolayca kontrol edilir.

Tam Otomatik Sıcaklık Kontrol (FATC) sistemi, ısıtma ve soğutma sistemini aşağıda belirtildiği gibi, otomatik olarak kontrol eder:

1. AUTO tuşuna basınız. Çeşitli modlar, fan devirleri, hava giriş ve klima otomatik olarak sıcaklık ayarı tarafından kontrol edilir.

2. İstenen sıcaklığı ayarlamak için sıcaklık düğmesini çeviriniz.
Eğer ısı en düşük seviyeye (LO) ayarlanırsa, klima sistemi devamlı çalışır.
3. Otomatik çalışmayı kapatmak için, ısı kontrol düğmesi dışında herhangi bir düğmeye basınız. Eğer mod seçim tuşuna, klima tuşuna, buğu giderici tuşuna, hava giriş kontrol tuşuna veya fan hızı düğmesine basarsanız, seçilen fonksiyon manuel olarak, diğer fonksiyonlar otomatik olarak kontrol edilir.



ORB040353

* NOT

Isıtma ve soğutma sisteminin kontrolünü daha iyi yapabilmek için gösterge panelinde bulunan sensör üzerine kesinlikle bir şey koymayınız.

Aracınızın özellikleri

Manuel ısıtma ve klima

Isıtma ve soğutma sistemi, AUTO tuşuna basılarak otomatik çalıştırılabildiği gibi, manuel olarak da kontrol edilebilir. Bu durumda sistem, seçilen tuşlarla verilen talimata uygun çalışır.

Otomatik çalıştırmayı kullanırken AUTO tuşu dışındaki bir tuşa basıldığında, seçilmeyen fonksiyonlar otomatik olarak kontrol edilir.

1. Motoru çalıştırınız.
2. Modu istenilen konuma getiriniz.

Isıtma ve soğutma verimliliğini iyileştirmek için:

- Isıtma: 
- Soğutma: 

3. Sıcaklık kontrol düğmesini istenilen konuma getiriniz.
4. Hava giriş kontrolünü, dış (temiz) hava konumuna getiriniz.
5. Fan hızı kontrolünü istenen hıza ayarlayınız.
6. Eğer klima istenirse, klima sistemini açık konumuna getiriniz.

Tam otomatik çalışmaya geçmek için AUTO tuşuna basınız.

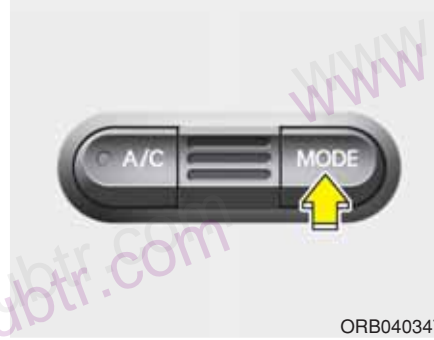

ORB040347

Mod seçimi

Mod seçim düğmesi, havalandırma sisteminden geçen havanın akış yönünü kontrol eder.

Hava akışı çıkış boğazı aşağıdaki gibi döndürülür:



“Manuel iklim kontrol sistemi” kısmındaki şekle bakınız.



Döşeme & Buğu Çözücü

Havanın büyük miktarı yere ve ön cama, küçük bir miktarı da yan cam buğu gidericilerine yönlendirilir.



Yüz-Seviyesi

Hava akışı vücudun üst bölümüne ve yüze doğru yönlendirilir. Ayrıca, her hava çıkışı, kendisinden çıkan havayı yönlendirmek için kontrol edilebilir.



İki-seviyeli

Hava akışı yüz ve yer seviyesi çıkışlarına doğru yönlenecektir.



Döşeme-Seviyesi

Havanın büyük miktarı yere, küçük bir miktarı da ön cam ve yan cam buğu gidericilerine yönlendirilir.



Defrost-Seviyesi

Havanın büyük kısmı ön cama, küçük bir kısmı da yan cam buğu gidericilerine yönlendirilir.



Gösterge paneli hava kanalları

Hava çıkış kanalları, yatay döner çarklar kullanılarak ayrı ayrı açılıp kapatılabilir. Çıkış kanalını kapatmak için, sola doğru sonuna kadar döndürünüz. Çıkış kanalını açmak için, sağa doğru istenilen konuma döndürünüz.

Ayrıca, hava kontrol kolunu gösterilen şekilde kullanarak, bu kanallardan çıkan havanın yönünü de ayarlayabilirsiniz.



Sıcaklık kontrolü

Düğmenin sağa doğru tam olarak çevrilmesiyle sıcaklık azami sıcaklığa artırılır. Düğmenin sola doğru tam olarak çevrilmesiyle sıcaklık asgari sıcaklığa düşürülür.

Düğmeyi çevirince sıcaklık 0.5°C yükselir veya düşer. En düşük sıcaklık ayarına alınınca klima sürekli olarak çalışır.

Aracınızın özellikleri



ORB040345

Hava giriş kontrolü

Bu, dış (temiz) havayı veya iç hava sirkülasyonunu seçmek için kullanılır. Hava giriş kontrol konumunu değiştirmek için, kontrol düğmesine basınız.

İç hava sirkülasyon konumu



İç hava sirkülasyon konumu seçildiğinde, yolcu bölümü içinde bulunan hava ısıtma sistemi kanalıyla emilir ve seçilen işleve bağlı olarak ısıtılır veya soğutulur.

Dış (temiz) hava konumu



Dış (temiz) hava konumu seçildiğinde, araç içine dışarıdan hava alınır ve seçilen işleve bağlı olarak ısıtılır veya soğutulur.

* NOT

Isıtıcının iç hava sirkülasyonu konumunda (klima çalıştırılmadan) uzun süre çalıştırılması, ön ve yan camların buğulanmasına ve yolcu kabinindeki havanın ağırlaşmasına neden olabilir.

Ayrıca, klimanın iç hava sirkülasyonu moduna getirilmiş olarak uzun süreli çalıştırılması, yolcu bölümündeki havanın aşırı derecede kurumasına yol açabilir.

⚠ UYARI

- İç hava sirkülasyon konumunda iklim kontrol sistemini devamlı çalıştırmak, araç içinde nemin artmasına ve ön camın buğulanaarak görüşün düşmesine neden olabilir.
- Klima veya ısıtma sistemi çalışırken araç içinde uyumayın. Bu, oksijen seviyesinde ve/veya vücut ısısında düşme nedeniyle ciddi zarar veya ölümlle sonuçlanabilir.
- İç hava sirkülasyon konumunda iklim kontrol sistemini devamlı çalıştırmak, rahavet ve uyku hali yaparak aracın kontrolünü kaybetmeye neden olabilir. Sürüş esnasında, hava giriş kontrolünü mümkün olduğu kadar dış (temiz) hava konumunda tutunuz.

**Fan hızı kontrolü**

Fanın devri fan devir kontrol düğmesi çevrilerek istenen devre ayarlanabilir. Devir ne kadar yüksek olursa, o kadar çok hava verilir. OFF tuşuna basılması fanı kapatır.

**Klima**

Klima sistemini açmak için A/C tuşuna basınız (düğmenin ışığı yanar). Klima sistemini kapatmak için tuşa tekrar basınız.

Aracınızın özellikleri





ORB040343

OFF (KAPALI) modü

Klima kontrol sistemini kapatmak için OFF tuşuna basınız. Ancak, kontak anahtarı ON konumunda olduğu sürece mod ve hava girişi tuşlarını kullanabilirsiniz.



ÖN CAM BUZ ÇÖZME VE BUĞU GİDERME

⚠ UYARI - Ön cam ısıtma
Aşırı nemli havalarda soğutma çalışırken  veya  konumunu kullanmayınız. Dış hava sıcaklığı ile ön camın sıcaklığı arasındaki fark ön camın dış yüzeyinin buğulanmasına neden olabilir; bu da görüşü engeller. Bu durumda mod seçme düğmesini veya tuşunu  konumuna ve fan hızı kontrol düğmesini veya tuşunu en düşük hız konumuna alınız.

- Maksimum buz çözme istendiğinde, sıcaklık kontrolünü en sağ/sıcak konuma getiriniz ve fan hızı kontrolünü en yükseğe ayarlayınız.
- Buz çözme veya buğu giderme sırasında yere sıcak hava üflenmesi istenirse, modu ayarını yer-buz çözme konumuna ayarlayınız.
- Aracınızı hareket ettirmeden önce ön camdaki, arka camdaki, dış dikiz aynalarında ve bütün yan camlardaki kar ve buzları temizleyiniz.
- Isıtıcı ve buz çözücü verimini yükseltmek ve ön camın içten buğulanma olasılığını azaltmak için, motor kaputu ve kaportadaki hava girişleri çevresinde bulunan buz ve karları temizleyiniz.

**Manuel iklim kontrol sistemi**

Ön camın içindeki buğuyu gidermek için

1. Fan hızını istenilen konuma getiriniz.
2. İstenen sıcaklığı seçiniz.
3.  veya  konumunu seçiniz.
4. Dış (temiz) hava konumu otomatik olarak seçilecektir.  konumu seçilirse, klima da otomatik olarak seçilmiş olur.

Klima ve/veya dış hava (temiz hava) otomatik olarak seçilmezse, ilgili tuşlara el ile basınız.

Aracınızın özellikleri



Ön camın dışındaki buzlanmayı gidermek için

1. Fan hızını en yüksek konuma ayarlayınız.
2. Sıcaklık ayarını en sıcak konuma ayarlayınız.
3.  konumunu seçiniz.
4. Dış (temiz) hava ve klima konumu otomatik olarak seçilecektir.



Otomatik iklim kontrol sistemi



Ön camın içindeki buğuyu gidermek için

1. Fan hızını istenilen konuma getiriniz.
2. İstenen sıcaklığı seçiniz.
3. Defrost tuşuna () basınız.
4. Algılanan dış hava sıcaklığına göre klima devreye girer ve otomatik olarak dış hava (temiz hava) konumu seçilir.



Klima ve dış hava (temiz hava) otomatik olarak seçilmezse, ilgili tuşları el ile ayarlayın.  konumu seçilecek olursa, düşük fan hızı daha yüksek bir fan hızına ayarlanır.



Ön camın dışındaki buzlanmayı gidermek için

1. Fan devrini en yüksek (tam sağ) konuma getiriniz.
 2. Sıcaklık ayarını en sıcak (HI) konuma alınız.
 3. Defrost tuşuna () basınız.
 4. Algılanan dış hava sıcaklığına göre klima devreye girer ve otomatik olarak dış hava (temiz hava) konumu seçilir.
-  konumu seçilecek olursa, düşük fan hızı daha yüksek bir fan hızına ayarlanır.

Buğu giderme mantığı

Ön camın içten buğulanması olasılığını azaltmak için, klimanın hava girişleri,  veya  konumları gibi bazı belirli koşullara göre, otomatik olarak kontrol edilir. Buğu giderme mantığını iptal etmek veya tekrar açmak için, aşağıdakileri yapınız.

**Manuel iklim kontrol sistemi**

1. Kontak anahtarını "ON" konumuna getiriniz.
2. Defrost tuşunu () seçiniz.
3. Hava girişi kontrol tuşuna 3 saniye içinde en az 5 kez basınız.

Hava girişi tuşundaki gösterge 0,5 saniye aralarla 3 kez yanıp söner. Bu, buğu giderme mantığının iptal edildiğini veya programlanmış duruma geri döndüğünü gösterir.

Akü boşalmış veya bağlı değilse, buğu giderme mantığı durumuna sıfırlanacaktır.

**Otomatik iklim kontrol sistemi**

1. Kontak anahtarını "ON" konumuna getiriniz.
2. Defrost tuşuna () basınız.
3. Klima tuşunu (A/C) basılı tutarken, hava girişi kontrol tuşuna 3 saniye içinde en az 5 kez basınız.

KLİMA göstergesi 0,5 saniye aralarla 3 kez yanıp söner. Bu, buğu giderme mantığının iptal edildiğini veya programlanmış duruma geri döndüğünü gösterir.

Akü boşalmış veya bağlı değilse, buğu giderme mantığı durumuna sıfırlanacaktır.

Aracınızın özellikleri

EŞYA SAKLAMA BÖLMELERİ

Bu bölmeler, sürücü veya yolcuların gerek duyacakları küçük nesnelere muhafaza etmek için kullanılır.

⚠ DİKKAT

- *Olası hırsızlık olaylarından sakınmak için değerli eşyalarınızı bu bölmelerde bırakmayınız.*
- *Sürüş esnasında bu gözlerin kapaklarını daima kapalı tutunuz. Gözlerin kapaklarının rahatça kapanmasını engelleyecek kadar çok nesneyi gözle doldurmuyunuz.*

⚠ UYARI - Yanabilir malzemeler

Araçta çakmak, propan tüpü veya diğer yanıcı/patlayıcı maddeler tutmayınız. Araç uzun sürelerle yüksek sıcaklığa maruz kaldığı takdirde bu maddeler tutuşabilir ve/veya patlayabilir.

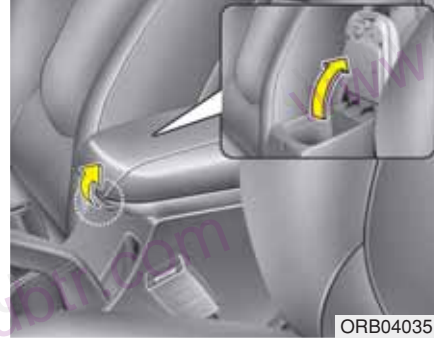

Orta konsol eşya gözü (varsa)

Orta konsoldaki eşya gözünü açmak için kolu çekiniz.

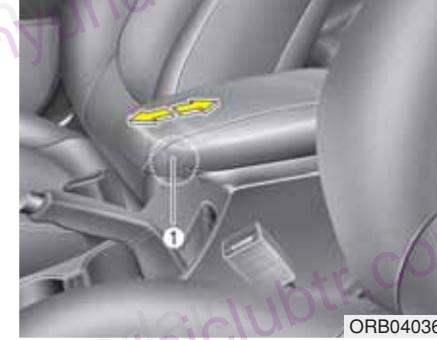

Kayar kol dayanağı

İleri doğru hareket

Koltuk dayanağının (1) ön parçasını tutunuz sonra onu ileriye doğru çekiniz.

Geri doğru hareket

Kol dayanağını avuç içinizle geriye doğru itiniz.

⚠ DİKKAT

Kol dayanağını geri doğru hareket ettirirken, kol dayanağının (1) ön parçasını tutmayınız. Parmaklar kol dayanağına kaptırılabilir.



Torpido Gözü

Torpido gözünü açmak için tuşu itiniz, torpido gözü otomatik olarak açılacaktır. Kullandıktan sonra torpido gözünü kapatınız.

⚠ UYARI

Bir kaza veya ani durma sırasında yaralanma riskini azaltmak için, sürüş esnasında torpido gözünü daima kapalı tutunuz.



Güneş gözlüğü muhafazası

Güneş gözlüğü muhafazasını açmak için kapağına basınız, kapak yavaşça açılır. Güneş gözlüklerinizi, camları dışa gelecek şekilde bölme kapağına yerleştiriniz. Kapatmak için itiniz.

⚠ UYARI

- Güneş gözlüğü muhafazasına güneş gözlükleri dışında nesnelere koymayınız. Bu gibi cisimler ani duruş veya bir kaza esnasında bölmeden dışarı fırlayabilir ve araç içindekileri yaralayabilir.
- Araç hareket halinde iken gözlük kutusunu açmayınız. Açık bir gözlük bölmesi aracın dikiz aynasını engelleyebilir.

Aracınızın özellikleri

İÇ ÖZELLİKLER



Çakmak (varsa)

Çakmağın çalışması için kontak anahtarı "ACC" veya "ON" konumunda olmalıdır.

Çakmağı kullanmak için, çakmağı yuvasının içinde sonuna kadar itin. Çakmak ısındığında "hazır" konumunda dışarı atılır.

Çakmağın değiştirilmesi gerektiğinde, orijinal HYUNDAİ yedek parçası veya onaylanmış eşdeğerini kullanınız.

⚠ UYARI

- Çakmak ısındıktan sonra basılı tutmaya devam etmeyiniz. Aksi halde aşırı ısınabilir.
- Çakmak 30 saniye içinde dışarı fırlamazsa, aşırı ısınmaya engel olmak için çekerek çıkartınız.

⚠ DİKKAT

Çakmak yuvasında yalnız orijinal HYUNDAİ otomobil çakmağı kullanılmalıdır. Çakmak yuvasına takılabilecek aksesuarlar (traş makinesi, elektrik süpürgesi, kahve ısıtıcısı, gibi) yuvaya zarar verebilir veya elektrik arızalarına neden olabilir.

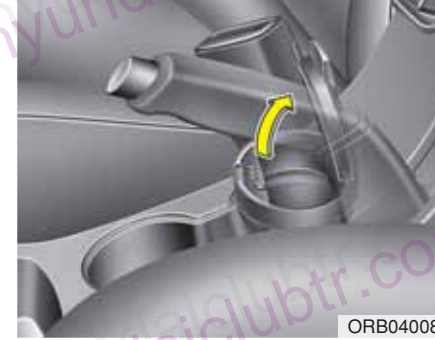

Küllük (varsa)

Küllüğü kullanmak için kapağını açınız. Küllüğü boşaltmak ve temizlemek için, dışarı çekiniz.

⚠ UYARI - Küllük kullanımı

- Aracın küllüklerini çöp kutusu olarak kullanmayınız.
- Yanan sigaraların veya kibritlerin, diğer yanıcı maddelerle birlikte küllüklere konulması yangınlara yol açabilir.

Bardak tutucu

⚠ UYARI - Sıcak sıvılar

- İçinde sıcak sıvı bulunan kapaksız bardakları araç hareket halindeyken bardak tutucusuna koymayınız. Sıcak sıvı dökülecek olursa, kendinizi yakabilirsiniz. Sürücünün bu şekilde yanması, aracın kontrolünü kaybetmesine neden olabilir.
- Ani durma veya çarpışma halinde yaralanma riskini azaltmak için, hareket halindeki otomobilde kapaksız veya sabitlenmemiş şişeler, bardakları, meşrubat kutularını, vb. bardak tutucusuna koymayınız.

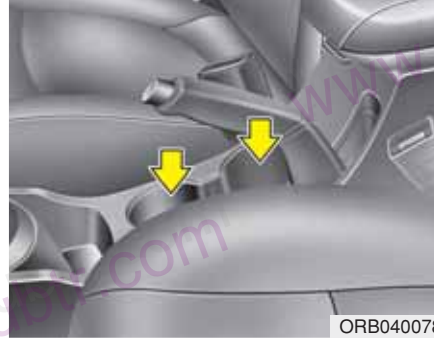

ORB040078

Fincanlar veya küçük meşrubat kutuları bardak tutucusuna yerleştirilebilir.



ORBC040085

Güneşlik

Ön veya yan camlardan gelen doğrudan güneş ışıklarına karşı korunmak için güneşlikleri kullanabilirsiniz.

Güneşliği kullanmak için aşağı doğru çekiniz.

Güneşliği yan camda kullanmak için aşağı doğru çekiniz, desteğinden (1) çıkartınız, ve yana (2) çeviriniz.

Aracınızın özellikleri



ORB040084L

Priz

Elektrik prizi, araç elektrikli sistemleri ile kullanılmak üzere tasarlanmış cep telefonu veya diğer cihazlara güç beslemek için tasarlanmıştır. Bu cihazlar, motor çalışırken, 10 amperden daha az bir akım çekmelidir.

⚠ DİKKAT

- *Elektrik prizini yalnız motor çalışırken kullanınız ve kullandıktan sonra aksesuarları fişten çıkartınız. Motor dururken aksesuarların uzun bir süre prize takılı kalması akünün boşalmasına neden olabilir.*
- *Yalnız 10 amperden az akım çeken, 12 V elektrikli aksesuarları kullanınız.*
- *Elektrik prizini kullanırken klimayı veya ısıtıcıyı en düşük konumunda çalıştırınız.*
- *Kullanmadığınız zaman kapağını kapatınız.*
- *Bazı elektronik aygıtlar aracın güç prizine bağlandıklarında elektronik parazite neden olabilirler. Bu aygıtlar aracınızda kullanılan diğer elektronik sistemlerde veya aygıtlarda aşırı ses statüğine ve arızalara neden olabilmektedir.*

⚠ UYARI

Güç prizine parmağınızı veya yabancı bir maddeyi (pim, vb.) sokmayın ve ıslak elle dokunmayınız. Elektrik çarpabilir.



ORB040086

Dijital saat (varsa)

⚠ UYARI

Saati sürüş sırasında ayarlamayınız. Direksiyon hakimiyetinizi kaybedebilir ve ciddi yaralanmalara ya da kazalara neden olabilirsiniz.

Akü kutuplarının veya ilgili sigortaların sökülmesi halinde, saati yeniden ayarmanız gerekir.

Kontak anahtarı ACC veya ON konumundayken saatin tuşları şu işlevleri yapar:

Saati ayarlama

Audio kapalıyken

1. Ekrandaki saat yanıp sönene kadar [SETUP] (Ayar) düğmesine basınız.
2. Düğmeyi (1) döndürerek saati ayarlayın ve düğmeye basınız.

Audio açıkken

1. [SETUP] (AYAR) tuşuna basınız.
2. Düğmeyi (1) döndürerek [CLOCK] (SAAT) modunu seçiniz ve düğmeye basınız.
3. Düğmeyi (1) döndürerek saati ayarlayınız ve düğmeye basınız.



OUN026348

Elbise askısı (varsa)

Askıyı kullanmak için üst kısmını aşağı çekiniz.

⚠ DİKKAT

Ağır ceket veya paltoları asmayınız; bunlar kancaya zarar verebilir.

Aracınızın özellikleri

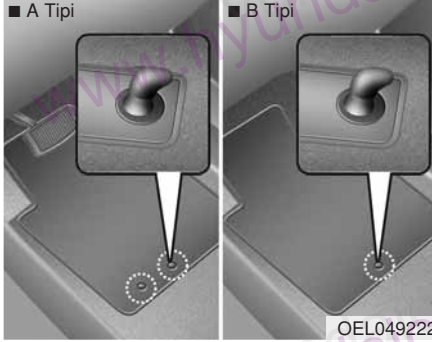

Paspas kancaları (varsa)

Ön halının üzerinde bir paspas kullandığınız zaman, paspasın aracınızdaki kancalara takılmasını sağlayınız. Böylece paspasın ileri doğru kaymasını önlemiş olursunuz.

⚠ UYARI

Araca paspas yerleştirilirken mutlaka şunlara dikkat edilmelidir:

- Aracı sürmeden önce, paspasların araçtaki paspas kancalarına tutturulmasını sağlayınız.
- Araçtaki paspas kancalarına sağlam olarak tutturulamayan **HERHANGİ** bir paspası kullanmayınız.
- Paspasları üst üste yerleştirmeyiniz (ön. halı gibi bir paspasın üzerine lastik paspas gibi). Her yere sadece tek bir paspas konmalıdır.

ÖNEMLİ – Aracınız, paspasın emniyetli olarak tutacak şekilde tasarlanmış olan sürücü tarafı paspas ile üretilmiştir. Pedal hareketine engel olmasını önlemek için, **HYUNDAI** size aracınıza uygun **HYUNDAI** paspasını önermektedir.



Aux, USB ve i-Pod portu (giriş) (varsa)

Otomobilinizde bir Aux (yardımcı port) ve/veya USB (genel amaçlı seri iletim yolu) portu veya i-Pod portu varsa, bir müzik cihazı bağlamak için Aux portunu ve bir USB cihazını bağlamak için USB portunu kullanabilir, i-Pod portuna bir i-Pod bağlayabilirsiniz.

* NOT

Prize bağlı bir ses cihazını kullanırken, çalma sırasında parazit olabilir. Bu durumda portatif ses cihazının kendi güç kaynağını kullanınız.

* iPod, Apple Inc. Şirketinin bir ticari markasıdır.

SES SİSTEMİ

* NOT

Piyasadan alınan bir HID lambası takarsanız, aracınızın audio ve elektronik cihazları arıza yapabilir.

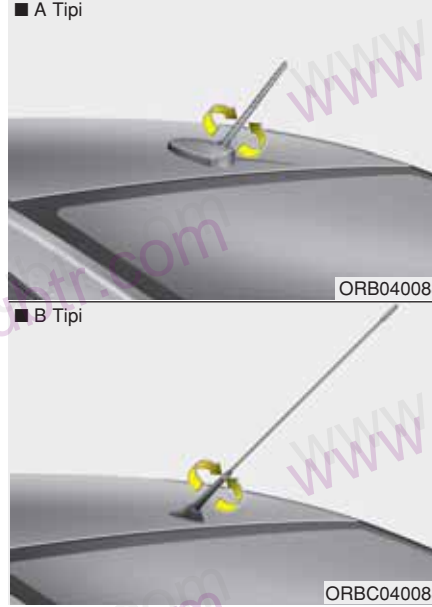

Anten

Tavan anteni

Aracınızda, AM ve FM yayın sinyallerinin alınması için bir tavan anteni vardır. Bu anten çıkarılabilir tiptedir. Anteni çıkartmak için, saat yönünün tersine döndürünüz. Anteni takmak için, saat yönüne döndürünüz.

⚠ DİKKAT

- Tavanı alçak olan bir mekana veya araç yıkama yerine girmeden önce, anteni muhakkak saatin ters yönünde çevirerek çıkarınız. Böyle yapmazsanız, anten zarar görebilir.
- Anteni yeniden takarken, yayını tam olarak alabilmesi için iyice sıkılmış ve dik konuma ayarlanmış olduğundan emin olunuz. Fakat, aracı park edeceğiniz zaman veya portbagaja eşya yükleyeceğiniz zaman anten katlanabilir veya sökülebilir.
- Portbagaja eşya yüklerken, radyo alımını etkilememek için antenin yanına yük yerleştirmeyiniz.

Aracınızın özellikleri



ORB040089

Direksiyon simidi radyo kontrolü (varsa)

Direksiyondan kumandalı radyo ayarı tuşu güvenli sürüşü sağlamak amacıyla konmuştur.

⚠ DİKKAT

Ses uzaktan kumanda tuşlarını aynı anda çalıştırmayınız.

VOLUME (VOL +/-) (1)

- Sesi artırmak için (+) yukarı tuşuna basınız.
- Sesi azaltmak için (-) aşağı tuşuna basınız.

SESSİZ (2)

- Sesi kapatmak için MUTE (SESSİZ) düğmesine basınız.
- Sesi açmak için MUTE (SESSİZ) düğmesine tekrar basınız.

MOD (3)

- Radyo, CD (Compact Disc) arasında seçim yapmak için MODE tuşuna basınız.

SEEK/PRESET (^ / v) (4)

- SEEK/PRESET tuşuna 0,8 saniye veya daha uzun bir süre basılması, her modda aşağıdaki fonksiyonları sağlar:

RADYO modu

AUTO SEEK (OTOMATİK ARAMA) seçme tuşu görevini görür. Sz tuşu bırakana kadar ARAMAYA devam edecektir.

CDP modu

FF/REW (Hızlı İleri – Geri Sarma) tuşu görevini görür.

CDC modu

DISC UP/DOWN (DİSK YUKARI/AŞAĞI) tuşu görevini görür.

SEEK/PRESET tuşuna 0,8 saniyeden daha az basılması, her modda aşağıdaki fonksiyonları sağlar:

RADYO modu

PRESET STATION (ÖN AYARLI İSTASYON) seçme tuşları görevini görür.

CDP modu

TRACK UP/DOWN (PARÇA YUKARI/AŞAĞI) tuşu görevini görür.

CDC modu

TRACK UP/DOWN (PARÇA YUKARI/AŞAĞI) tuşu görevini görür.

Ses kontrol tuşları hakkında ayrıntılı bilgi, bu bölümün ilerideki sayfalarında bulunmaktadır.

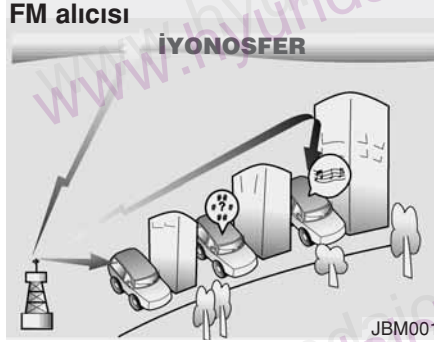

Otomobil ses sistemi nasıl çalışır

AM (MW, LW) ve FM radyo sinyalleri, bulunduğunuz şehirdeki verici kuleler üzerinden verilir. Bu sinyaller, aracınızın anteni tarafından alınır. Radyo tarafından alınan bu sinyaller, daha sonra aracınızın hoparlörlerine aktarılır.

Aracınıza güçlü bir radyo sinyali geldiğinde, ses sisteminizde uygulanan hassas mühendislik sayesinde mümkün olan en iyi kalitede yayın sağlanır. Ancak, bazı durumlarda aracınıza gelen sinyal güçlü ve net olmayabilir. Bu durum, radyo istasyonu mesafesi, daha güçlü radyo istasyonlarının veya çevredeki binalar, köprüler veya büyük engeller gibi yapıların olmasından kaynaklanır.

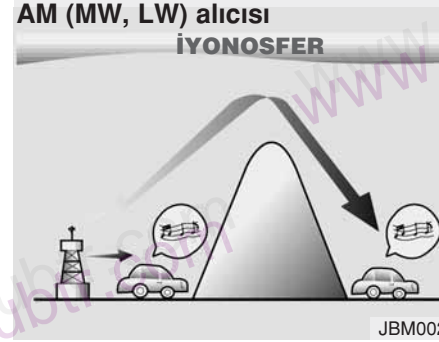

FM yayınlarına kıyasla, AM (MW, W) yayınları daha uzun mesafelerden alınabilmektedir. Bunun nedeni, AM (MW, LW) radyo dalgalarının daha düşük frekanslarda iletilmeleridir. Bu uzun, düşük frekanslı radyo dalgaları, atmosferde düz bir doğrultu izlemek yerine, yer küresinin kıvrımlarını izler. Ayrıca, karşılaştığı engellerin çevresinden dolaşır ve bunun sonucunda daha geniş bir sinyal kapsama alanına sahiptir.

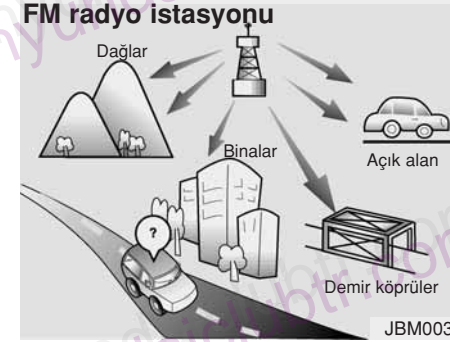

FM yayınları yüksek frekanslarda iletilirler ve yer küresi yüzeyini takip etmek için bükülmezler. Bu nedenle, FM yayınları genellikle radyo istasyonundan uzaklaştıktan sonra zayıflamaya başlar. Ayrıca FM sinyalleri, binalar, dağlar ve benzeri engellerden daha kolay etkilenir. Bu durum, radyonuzda bir arıza olduğunu düşünmenize yol açan bazı dinleme koşullarıyla sonuçlanabilir. Aşağıdaki durumlar normaldir ve herhangi bir radyo arızası olduğunu göstermez:

Aracınızın özellikleri

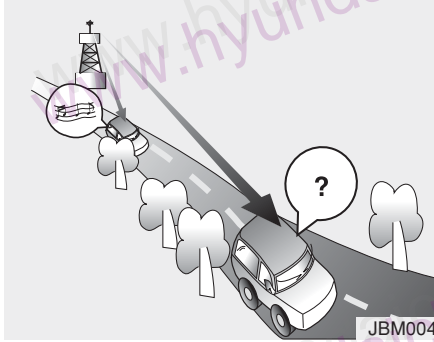

- Sinyalde zayıflama – Aracınız radyo istasyonundan uzaklaştıkça, sinyal zayıflar ve ses azalmaya başlar. Böyle olduğunda, bir başka istasyon seçmenizi öneririz.
- Sinyalde Dalgalanma/Parazit - Radyo istasyonu vericisi ile radyonuz arasındaki zayıf FM sinyalleri veya büyük engeller, parazit veya dalgalanma seslerinin meydana gelmesine yol açarak sinyalleri bozabilir. Tiz seviyesinin düşürülmesi, parazit ortadan kalkana kadar bu etkiyi azaltabilir.

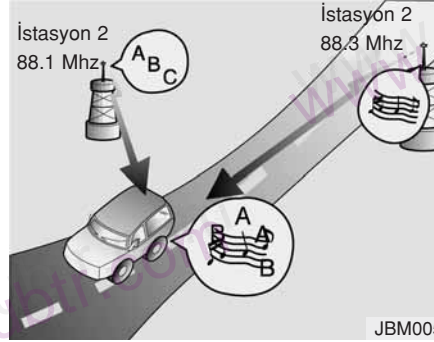

- İstasyon Karışması – FM sinyali zayıflamaya başladığında, aynı frekansa yakın daha güçlü sinyalleri olan bir başka radyo çalmaya başlayabilir. Bunun nedeni, radyonuzun en güçlü sinyalleri almak üzere tasarlanmış olmasıdır. Böyle olduğunda, sinyalleri daha güçlü olan bir başka istasyon seçiniz.
- Radyo Yayınları Girişimi – Farklı yönlerden alınan radyo dalgaları ses kalitesinde bozulmaya veya dalgalanmaya yol açabilir. Bu daha çok aynı istasyondan alınan doğrudan veya yansımış sinyaller veya birbirine yakın frekanslarda iki istasyon olması nedeniyle ortaya çıkar. Böyle olduğunda, bu durum düzelene kadar bir başka istasyon seçiniz.

Cep telefonu veya iki yönlü telsiz kullanılması

Araç içinde cep telefonu kullanıldığında, ses cihazında bir parazit oluşabilir. Bu ses cihazında bir sorun olduğunu göstermez. Bu gibi durumlarda, cep telefonunuzu radyodan mümkün olduğu kadar uzakta kullanmaya gayret ediniz.

⚠ DİKKAT

Araç içinde cep telefonu veya telsiz gibi bir haberleşme sistemi kullanıldığında, ayrı bir harici anten takılmamalıdır. Cep telefonu veya telsizin yalnızca dahili anten ile kullanılması durumunda, bu aracın elektrik sistemi üzerinde parazit yapacak ve aracın güvenli çalışmasını olumsuz yönde etkileyecektir.

⚠ WARNING

Aracınızı sürerken cep telefonu kullanmayınız. Cep telefonu kullanmak için güvenli bir yerde aracınızı durdurmanız gerekmektedir.

CD'lerin Bakımı

- Araç içindeki sıcaklık çok yüksek ise, otomobilinizin ses sistemini kullanmadan önce havalandırma için pencereleri açınız.
- MP3/WMA dosyalarının onay alınmasızın kopyalanması ve kullanılması yasa dışıdır. Yalnız yasal yollarla oluşturulmuş CD'leri kullanınız.
- Benzen veya tiner gibi uçucu maddeleri, normal temizleyicileri ve analog diskler için üretilmiş manyetik spreyleri CD'lere uygulamayınız.
- Disk yüzeyinin hasar görmesine neden olmamak için CD'leri yalnız dış kenarlarından veya orta deliklerinin kenarlarından tutup taşıyınız.
- Çalmadan önce disk yüzeyini yumuşak bir bezle silerek (ortasından dış kenarına doğru) temizleyiniz.
- Disk yüzeyine hasar vermeyin, yapışkan bantlar veya kağıt parçaları yapıştırmayınız.
- CD'den başka şeylerin CD çalara takılmamasına dikkat ediniz (Bir seferde birden fazla CD yerleştirmeyiniz).

- Çizilmeye ve kirlenmeye karşı korumak için, CD'leri kullanıldıktan sonra kutularına yerleştiriniz.
- CD-R/CD-RW CD'lerinin tiplerine, üretici firmalara veya modellerine ve kayıt yöntemlerine bağlı olarak, bazı CD'ler normal çalışmayabilirler. Böyle durumlarda bu tür CD'leri kullanmaya devam ederseniz otomobilinizin müzik sistemine zarar verebilirsiniz.

* NOT - Uyumsuz Kopyalama Korumalı Müzik CD'lerinin Çalınması

Uluslararası ses CD'si standartları (Kırmızı Kitap) ile uyumlu olmayan bazı kopyalama korumalı CD'leri otomobilinizin müzik sistemi çalmayabilir. Kopyalama korumalı CD'leri çalmak isterseniz ve CD çalar doğru çalışmazsa, CD çalarınızın değil CD'lerin kusurlu olabileceğini unutmayınız.

Aracınızın özellikleri

■ CD Çalar: PA710RBG



* Bluetooth® özelliği desteklenmiyorsa, Bluetooth logosu yoktur.

RB_PA710RBG_RADIO



RADYO, AYAR, SES ŞİDDETİ ve SES KONTROLÜ'nün kullanılması

1. **FM** Tuşu

FM moduna döner ve düğmeye her basılıştta FM1 ve FM2 olarak değişir.

2. **AM** Tuşu

AM tuşuna basılarak, AM kanalını seçer. LCD ekranda AM Modu görünür.

3. **SEEK** Tuşu

- **SEEK TRACK** tuşuna basıldığında, otomatik kanal seçimi için bant frekansı artar. Hiç bir kanal bulunamazsa bir önceki frekansta durur.
- **SEEK TRACK** tuşuna basıldığında, otomatik kanal seçimi için bant frekansı azalır. Hiç bir kanal bulunamazsa bir önceki frekansta durur.

4. **POWER** Düğmesi & **VOLUM** Düğmesi

Kontak Anahtarı ACC veya ON konumundayken sistemi açıp kapatır. Tuşun sağa çevrilmesi ses şiddetinin yükselmesini sağlar, ve sola çevrilmesi de ses şiddetinin azalmasına neden olur.

- Araç ses sisteminin ses şiddetini ayarlar. Sesi arttırmak için saat yönünde veya azaltmak için saatin tersi yönünde çevirin.



5. **Ayarlı İstasyon Tuşları**

- Her tuşa kaydedilmiş olan istasyonu çalmak için **1** ~ **6** tuşuna 0.8 sn'den daha kısa bir süre basınız.
- Mevcut istasyonu bir bip sesi ile ilgili tuşuna kaydetmek için **1** ~ **6** tuşuna 0.8 sn. veya daha uzun bir süre basınız.



6. **SCAN** Tuşu

- Bu tuşa basıldığı zaman, radyo istasyonlarını yukarıya doğru otomatik olarak tarar.
- Tarama özelliği, ilk istasyondan başlayarak 5 saniye süreyle her istasyonda durur.
- Tarama özelliğinin durdurulması ve mevcut seçilen kanalın dinlenmeye devam edilmesi için **SCAN** tuşuna tekrar basınız.

Aracınızın özellikleri

7. **AST** Tuşu

Tuşa basıldığında, güçlü alınan kanallar otomatik olarak seçilir ve PRESET tuşlarına **1** ~ **6** kaydedilir ve PRESET1'e kaydedilmiş olan kanal çalar. AST'nin ardından hiç bir kanal kaydedilmemişse, bir önceki kanal çalar.

- Bazı modellerde sadece FMA veya AMA modunun ön ayar hafızasına **1** ~ **6** kaydeder.



8. **DISP** Tuşu

LCD ışığı ve görüntülenen veriler YANIP SÖNER.

LCD Göstergesi kapatıldığı zaman, göstergesi AÇMAK için herhangi bir tuşa basınız.

9. **SETUP** Tuşu

SETUP ayarlama moduna geçmek için bu tuşa basınız.



Tuşa basılmasının ardından 5 saniye süre ile bir işlem yapılmazsa, çalma moduna geri döner (SETUP moduna girdikten sonra, **TUNE** düğmesinin sol, sağ ve PUSH işlevlerini kullanarak maddeler arasında dolaşınız.)

Ayar düzeni Scroll → SDVC → Media → **↩** → Clock → P. Bass... sırasıyla değişir.

- Bluetooth Eller serbest (İsteğe bağlı)



- Scroll (Kaydırma)

Bu işlev, LCD metin ekranından daha uzun olan karakterleri göstermek için kullanılır ve ses kalitesi kontrol düğmesi ile AÇILIP KAPANABİLİR.



- SDVC (Hıza Bağlı Ses Kontrolü)

Bu işlev, ses seviyesini aracın hızına göre otomatik olarak ayarlar ve ses kalitesi kontrol düğmesi ile açılıp kapanabilir.



- Media

MP3 çalma bilgisinin varsayılan göstergesini seçer. "Klasör/Dosya" veya "Sanaçı/Parça" seçilebilir.



- Dönüş ()

Bu işlev önceki MOD ekranını gösterir.

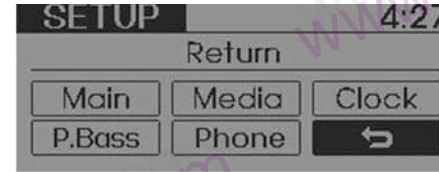

- Saat

Saat tuşunu seçiniz. Zaman Formatı ve Zaman Ayarı ayarlanabilir.



- P. Bass (Power Bass)

Psiko-akustik teknolojisine dayanan bu teknoloji, dinamik BASS ses kalitesi sunmak üzere, sınırlı hoparlör sayısı ve ebadı nedeniyle meydana gelebilen Bass sınırlamalarının üstesinden gelir. LOW/MID/HIGH (düşük/orta/yüksek) şeklinde 3 seviye ayarı mümkündür.

Kapalı → Düşük → Orta → Yüksek

* AM modu desteklenmez.

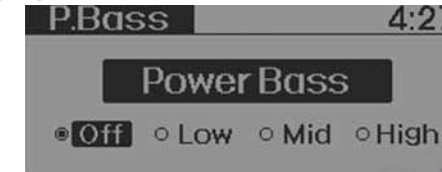

10. TUNE & AUDIO Düğmesi

Radyoyu dinlerken frekansı manuel olarak ayarlamak için bu düğmeyi çeviriniz. Frekansı arttırmak için saat yönünde ve azaltmak için de saat yönünün tersine çeviriniz.

MODE (KONUM) tuşuna basılmasıyla BASS, ORTA, TİZ, FADER (GEÇİŞ EFEKTİ) ve BALANS AYARI konumlarına geçilir. Seçilen mod, ekranda görüntülenir. Her modu seçtikten sonra, Ses kontrol düğmesini saat yönünde veya saatin tersi yönünde çeviriniz.

Aracınızın özellikleri

- **BASS Kontrolü**

BASS etkisini güçlendirmek için düğmeyi saat yönüne, BASS etkisini azaltmak içinse saatin ters yönüne çeviriniz.

- **ORTA Kontrolü**

ORTA etkisini güçlendirmek için düğmeyi saat yönüne, ORTA etkisini azaltmak içinse saatin ters yönüne çeviriniz.

- **TİZ Kontrolü**

TİZ etkisini güçlendirmek için düğmeyi saat yönüne, TİZ etkisini azaltmak içinse saatin ters yönüne çeviriniz.

- **FADER Kontrolü**

Arka hoparlörün sesini güçlendirmek için, düğmeyi saat yönünde çeviriniz (ön hoparlörün sesi azalır).

Kontrol düğmesi saatin ters yönünde çevrildiği zaman, ön hoparlörün sesi güçlenir (arka hoparlörün sesi azalır).

- **BALANS Kontrolü**

Sağ hoparlörün sesini güçlendirmek için, düğmeyi saat yönünde çeviriniz (sol hoparlörün sesi azalır).

Sol hoparlör sesini güçlendirmek için düğmeyi saatin tersi yönüne çeviriniz (sağ hoparlör sesi azalacaktır).



CD Çalar kullanırken

1. **CD** Tuşu

CD yüklenirse, CD moduna geri döner. CD yoksa, 3 saniye süreyle "NO Media" görülür ve bir önceki moda döner.

2. **TRACK** Tuşu

- Mevcut müzik parçasını başından itibaren çalmak için **SEEK TRACK** tuşuna 0,8 saniyeden daha kısa bir süre bastırınız.
- Bir önceki müzik parçasını çalmak için **SEEK TRACK** tuşuna 1 saniyeden daha kısa bir süre bastırınız.
- Mevcut müzik parçasında ters yönde yüksek hızlı ses aramayı başlatmak için **SEEK TRACK** tuşuna 0,8 saniye veya daha uzun bir süre bastırınız.
- Bir sonraki müzik parçasını çalmak için **SEEK TRACK** tuşuna 0,8 saniyeden daha kısa bir süre bastırınız.
- Mevcut müzik parçasında yüksek hızlı ses aramayı başlatmak için **SEEK TRACK** tuşuna 0,8 saniye veya daha uzun bir süre bastırınız.

3. **1** Tuşu (RANDOM)

'RDM' modunu etkinleştirmek için bu tuşa 0,8 saniyeden daha az ve 'ALL RDM' modunu etkinleştirmek için 0,8 saniyeden daha fazla basınız.

- RDM: Sadece klasör veya diskteki dosyalar/parçalar rasgele sırayla çalınır.
- ALL (Tüm) RDM (sadece MP3/WMA): Bir diskteki tüm dosyalar rasgele sırayla çalınır.

4. **2** Tuşu (REPEAT)

'RPT' modunu çalıştırmak için bu tuşa 0,8 saniyeden daha az ve 'FLD.RPT' modunu çalıştırmak için 0,8 saniyeden daha fazla basınız.

- RPT: Sadece bir parça (dosya) arka arkaya çalınır.
- FLD.RPT (MP3/WMA Sadece) : Sadece bir klasörde bulunan dosyalar arka arkaya çalınır.



5. **CD Çıkartma Tuşu**

CD çalma sırasında CD'yi çıkartmak için **▲** tuşuna 0,8 saniyeden daha az basınız. Bu tuş kontak anahtarı kapalı konumundayken etkindir.

6. **CD Yuvası**

Basılı yüzey yukarı doğru gelecek şekilde yerleştirin ve hafifçe içeri itiniz. Kontak anahtarı ACC veya ON konumundayken güç kapalı ise, CD yüklenince güç otomatik olarak açılır. Bu CDP sadece 12cm CD'leri destekler. VCD, Veri CD'si yüklendiği takdirde, "Reading Error" hata mesajı belirir ve CD dışarı çıkar.

Aracınızın özellikleri



7. CD Göstergesi ikonu

Otomobilin kontak anahtarı ACC veya ON konumundayken CD yüklenince, gösterge ikonu yanar. CD dışarı çıkınca, ikon söner.

8. SCAN Tuşu

CD'deki her parçanın ilk 10 saniyesini çalar. SCAN Çalmayı iptal etmek için bu tuşa bir kez daha basınız.

9. INFO Tuşu

Tuşa her basıldığında, mevcut CD TRACK (FILE) (parça (dosya)) bilgileri aşağıdaki gibi gösterilir.

- CDDA: Disk Adı → Disk Sanatçısı → Parça Adı → Parça Sanatçısı → Toplam Parça
- MP3/WMA: Dosya Adı → Ad → Sanatçı → Albüm → Dosya → Toplam Dosya (CD üzerinde bilgi mevcut değilse, hiçbir şey gösterilmez).

10. FOLDER Tuşu

- Mevcut klasörün çocuk klasörüne gitmek için **FOLDER** tuşuna basınız ve klasördeki ilk parçayı görüntüleyiniz. Görüntülenen klasöre gitmek için **TUNE** düğmesine basınız. Klasördeki ilk parça çalar.
- Mevcut klasörün ebeveyn klasörüne gitmek için **FOLDER** tuşuna basınız ve klasördeki ilk parçayı görüntüleyiniz. Görüntülenen klasöre gitmek için **TUNE** düğmesine basınız.



11. TUNE Düğmesi & ENTER Tuşu

Çalmakta olan parçadan sonraki parçayı çalmak için bu tuşu saat yönünde çeviriniz. Çalmakta olan parçadan önceki parçaları görüntülemek için bu tuşu saat yönünün tersine çeviriniz. Seçilmiş olan parçaya atlamak ve onu çalmak için tuşa basınız.



USB cihazı kullanımı

1. **AUX** Tuşu (USB)

USB bağlı ise, içinde kayıtlı olan müzik dosyalarını çalmak için diğer moddan USB moduna geçer. Bir CD ve yardımcı cihaz bağlı değilse, 3 saniye süreyle "NO Media" görünür ve bir önceki moda döner.

2. **TRACK** Tuşu

Mevcut müzik parçasını başından itibaren çalmak için **SEEK TRACK** tuşuna 0,8 saniyeden daha kısa bir süre basınız. Bir önceki şarkıya gidip onu çalmak için tuşa 0,8 saniyeden daha kısa bir süre basınız ve 1 saniye içinde tekrar basınız.

Müzik parçasını geri yönde yüksek hızla çalmak için tuşa 0,8 saniye veya daha uzun bir süre basınız.

Bir sonraki parçaya gidip onu çalmak için **SEEK TRACK** tuşuna 0,8 saniye veya daha uzun bir süre basınız. Müzik parçasını ileri yönde yüksek hızla çalmak için tuşa 0,8 saniye veya daha uzun bir süre basınız.

3. **1** Tuşu (RANDOM)

'RDM' modunu etkinleştirmek için bu tuşa 0,8 saniyeden daha az ve 'ALL RDM' modunu etkinleştirmek için 0,8 saniyeden daha fazla basınız.

- RDM: Sadece klasördeki dosyalar rasgele sırayla çalınır.
- ALL RDM: Bir USB hafızasındaki tüm dosyalar rasgele sırayla çalınır.

4. **2** Tuşu (REPEAT)

'RPT' modunu çalıştırmak için bu tuşa 0,8 saniyeden daha az ve 'FLD.RPT' modunu çalıştırmak için 0,8 saniyeden daha fazla basınız.

- RPT: Sadece bir dosya arka arkaya çalınır.
- FLD.RPT: Bir klasörde bulunan tüm dosyalar arka arkaya çalınır.



5. **SCAN** Tuşu

USB cihazındaki her parçanın ilk 10 saniyesini çalar. SCAN Çalmayı iptal etmek için bu tuşa bir kez daha basınız.

Aracınızın özellikleri

6. **INFO** Tuşu

Çalmakta olan dosyanın bilgilerini Dosya Adı → Parça → Sanatçı → Albüm → Klasör → Toplam Dosya → Normal Ekran → Dosya Adı → sırasıyla gösterir (Dosya parça bilgileri içermiyorsa, ekranda bilgi görülmez.).

7. **FOLDER** Tuşu

- Mevcut klasörün çocuk klasörüne gitmek için **FOLDER** tuşuna basınız ve klasördeki ilk parçayı görüntüleyiniz. Görüntülenen klasöre gitmek için **TUNE** **ENTER** düğmesine basınız. Klasördeki ilk parça çalar.
- Ebeveyn klasörüne gitmek için **FOLDER** tuşuna basınız ve klasördeki ilk parçayı görüntüleyiniz. Görüntülenen klasöre gitmek için **TUNE** **ENTER** düğmesine basınız.



8. **TUNE** Düğmesi & **ENTER** Tuşu

Çalmakta olan parçadan sonraki parçayı çalmak için bu tuşu saat yönünde çeviriniz. Çalmakta olan parçadan önceki parçaları görüntülemek için bu tuşu saat yönünün tersine çeviriniz. Seçilmiş olan parçaya atlamak ve onu çalmak için tuşa basınız.

⚠ UYARI - USB CİHAZI KULLANMA HAKKINDA UYARI

- Bir dış USB cihazı kullanımında, cihazın araç çalıştığı zaman takili olduğundan emin olunuz. Çalıştırdıktan sonra cihazı takınız.
- USB cihazı bağlıyken motoru çalıştıracak olursanız USB cihazı zarar görebilir (USB flaş bellekler elektrik çarpmalarına karşı çok hassastırlar.)
- Harici USB cihazı bağlıyken motor çalıştırılacak veya durdurulacak olursa, harici USB cihazı çalışmayabilir.
- Orijinal olmayan MP3 veya WMA dosyalarını çalmayabilir.
 - 1)Sadece sıkıştırma oranı 8 Kbps ~ 320 Kbps arasında olan MP3 dosyalarını çalabilir.
 - 2)Sadece sıkıştırma oranı 8 Kbps ~ 320 Kbps arasında olan WMA müzik dosyalarını çalabilir.
- Dış USB cihazını bağlarken veya sökerken statik elektrik için önlemler alınız.

(Devam ediyor)

(Devam ediyor)

- Şifrelenmiş bir MP3 çalar tanınmıyor.
- Harici USB cihazının durumuna bağlı olarak, bağlanan harici USB cihazı tanınmayabilir.
- Harici USB aygıtlarının formatlanmış byte/sektör ayarı 512BYTE veya 2048BYTE değilse, aygıt tanınmayabilir.
- SAdece FAT 12/16/32 formatlı USB cihazı kullanınız.
- USB I/F onayı olmayan USB cihazı tanınmayabilir.
- USB bağlantı terminalinin bir insan gövdesine veya herhangi bir cisme dokunmamasına dikkat ediniz.
- Kısa bir süre içinde USB cihazını bağlamayı veya sökmeyi tekrar edecek olursanız, cihaz bozulabilir.
- Bir USB cihazını bağlarken veya sökerken garip sesler duyabilirsiniz.

(Devam ediyor)

(Devam ediyor)

- USB modunda çalma sırasında dış USB cihazını sökecek olursanız, dış USB cihazı hasarlanabilir veya bozulabilir. Bu nedenle USB cihazını motor çalışmazken veya başka bir moddayken bağlayınız (mesela, Radyo veya CD).
- Dış USB cihazının tipine ve kapasitesine veya cihazda kayıtlı olan dosyaların türüne bağlı olarak, cihazın tanınması için geçen süre farklı olabilir.
- USB cihazını müzik dosyası çalmaktan başka bir amaçla kullanmayınız.
- USB I/F kullanarak, şarj cihazları veya ısıtıcıları gibi USB aksesuarlarının kullanılması performansı düşürebilir veya sorun yaratabilir.
- Ayrıca satın aldığınız USB-hub gibi cihazları kullanırsanız, otomobilinizin müzik sistemi USB cihazını tanımayabilir. Bu durumda, USB cihazını doğrudan otomobilinizin multimedya terminaline bağlayınız.

(Devam ediyor)

Aracınızın özellikleri

(Devam ediyor)

- USB cihazı mantıksal sürücülere ayrılmış ise, aracın ses sistemi sadece önceliği en yüksek olan sürücüdeki müzik dosyalarını tanır.
- Standart USB I/F tarafından tanınmayan MP3 Çalar / Cep telefonu/ Dijital kamera gibi cihazlar tanınmayabilir.
- Standart olmayan bazı USB cihazları (METAL KAPAKLI TİP USB) tanınmayabilir.
- Bazı USB flash bellek okuyucular (CF, SD, microSD, vb.) veya harici HDD tipi cihazlar tanınmayabilir.
- DRM (DIGITAL RIGHTS MANAGEMENT) (dijital haklar yönetimi) tarafından korunan müzik dosyaları tanınmayabilir.
- Bu AUDIO (ses) sistemini kullanırken, USB hafızasındaki veriler kaybolabilir. Önemli verileri daima bir kişisel depolama cihazına yedekleyiniz.

(Devam ediyor)

(Devam ediyor)

- Anahtar zincirleri veya cep telefonu aksesuarları olarak kullanılabilen USB bellek ürünlerini USB girişine zarar verebileceği için lütfen kullanmaktan kaçının. Lütfen sadece aşağıda gösterilen geçme tip soket ürünlerini kullanınız.





iPod Kullanımı

* iPod, Apple Inc. Şirketinin bir ticari markasıdır.

1. **AUX** Tuşu (iPod)

iPod bağlı ise, iPod içinde kayıtlı olan müzik dosyalarını çalmak için önceki moddan iPod moduna geçer.

iPod cihazı bağlı değilse, 3 saniye süreyle "NO Media" görülür ve bir önceki konuma döner.

2. **TRACK** Tuşu

Mevcut müzik parçasını başından itibaren çalmak için **SEEK TRACK** tuşuna 0,8 saniyeden daha kısa bir süre basınız. Bir önceki müzik parçasına gidip onu çalmak için tuşa 0,8 saniyeden daha kısa bir süre basınız ve 1 saniye içinde tekrar basınız.

Müzik parçasını geri yönde yüksek hızla çalmak için tuşa 0,8 saniye veya daha uzun bir süre basınız.

Bir sonraki parçaya gidip onu çalmak için **SEEK TRACK** tuşuna 0.8 saniye veya daha uzun bir süre basınız.

Müzik parçasını ileri yönde yüksek hızla çalmak için tuşa 0,8 saniye veya daha uzun bir süre basınız.

3. **1** Tuşu (RANDOM)

Mevcut kategorideki (rasgele parça) tüm parçaların sırasını karıştırmak için, bu tuşa 0.8 saniyeden daha kısa bir süre basınız.

Mevcut kategorideki (rasgele albüm) albümlerin sırasını karıştırmak için, bu tuşa 0.8 saniye veya daha uzun bir süre basınız.

RANDOM çalmayı iptal etmek için, tuşa bir kez daha basınız.

4. **2** Tuşu (REPEAT)

Çalmakta olan parçayı tekrarlar.



5. **6** Tuşu (MENÜ)

Çalmakta olan i-Pod kategorisinden bir üst kategoriye geçer.

Görüntülenen kategoriye (parça) gitmek (çalmak) için **TUNE** düğmesine basınız. Seçilmiş kategorinin alt kategorisinden arayabilirsiniz.

i-Pod'un kategorisinin sırası, Çalma Listesi, Sanatçı, Albümler, Türler, Şarkılar ve Kompozitörlerdir.

Aracınızın özellikleri

6. **TUNE** Düğmesi & **ENTER** Tuşu

Tuşu saat yönünde çevirirseniz, çalmakta olan parçadan sonraki parçalar (kategori) görüntüye gelir (aynı düzeydeki kategori).

Aynı şekilde, düğmeyi saat yönünün tersine çevirirseniz, çalmakta olan parçadan önceki parçalar (kategori) görüntüye gelir (aynı düzeydeki kategori).

Parça kategorisinde gösterilen parçayı dinlemek için, atlamak ve seçilmiş olan parçayı çalmak üzere tuşa basınız.



7. **INFO** Tuşu

Çalmakta olan dosyanın bilgilerini Parça → Sanatçı → Albüm → Normal Ekran → Parça.... sırasıyla gösterir (Dosya parça bilgileri içermiyorsa, ekranda bilgi görülmez.).

*** NOT - i-POD CİHAZI KULLANMA HAKKINDA NOT**

- Bazı i-Pod modelleri iletişim protokolünü desteklemeyebilir ve çalışmazlar.
(Desteklenen i-Pod modelleri:
 - iPod Mini
 - iPod 4'üncü (Photo) ~ 6'ncı (Classic) nesil
 - iPod Nano 1'inci ~ 4'üncü nesil
 - iPod Touch 1'inci ~ 2'nci nesil
- i-Pod'da bulunan parçaların arama veya çalma sırası müzik sisteminde aranan sıradan farklı olabilir.
- iPod kendi arızası nedeniyle bozulacak olursa, iPod'u sıfırlayın (Sıfırlama: i-pod el kitabına bakınız).
- Düşük akü voltajlarında i-Pod normal çalışmayabilir.
- iPhone gibi bazı iPod cihazları Bluetooth® arayüzü kanalıyla bağlanabilir. Bu cihazın mutlaka ses Bluetooth® kabiliyeti (stereo kulaklık Bluetooth® için olan gibi) olmalıdır. Cihaz müzik çalabilir, ancak ses sistemi ile kontrol edilemez.

⚠ i-Pod CİHAZI KULLANMA HAKKINDA UYARI

- *Ses sistemindeki audio tuşlarıyla i-Pod'u çalıştırmak için, HYUNDAI i-Pod güç kablosuna ihtiyacınız vardır. Apple tarafından verilen USB kablosu arızalanmaya neden olabilir ve HYUNDAI araçları için kullanılmamalıdır.*
*** HYUNDAI i-Pod güç kablosu HYUNDAI bayisinden satın alınabilir.**
- *i-Pod cihazını i-Pod güç kablosu ile birleştirirken, konektörü multi-media soketine tamamen yerleştirin. Eğer tam olarak yerleştirilmezse, İpod ile audio sistemi arasındaki iletişim kesilebilir.*
- *i-Pod'un ve müzik sisteminin ses efektlerini ayarlarken, her iki cihazın ses efektleri çakışabilir ve sesin kalitesinde bozulmaya neden olabilir veya sesin kalitesi düşebilir.*

(Devam ediyor)

(Devam ediyor)

- *Müzik sisteminin ses şiddetini ayarlarken i-Pod'un denkleştirme fonksiyonunu durdurunuz (kapatınız) ve i-Pod'un denkleştiricisini kullanırken müzik sisteminin denkleştiricisini kapatınız.*
- *i-Pod kablosu bağlanınca, i-Pod cihazı mevcut olmasa bile, sistem AUX moduna geçebilir ve parazite neden olabilir. i-Pod cihazı kullanılmazken i-Pod kablosunu ayırınız.*
- *i-Pod cihazını araç audio sisteminde kullanmadığınız zaman, iPod kablosunu iPod cihazından çıkarınız. Aksi halde, iPod aksesuar konumunda kalabilir ve düz gün şekilde çalışmayabilir.*

Aracınızın özellikleri

Bluetooth® TELEFON İŞLETİMİ (varsa)



1. **VOLUME** tuşu: Hoparlör ses seviyesini yükseltir veya azaltır.
2. **CALL** tuşu: Bir çağrıyı cevaplar veya aktarır.
3. **END** tuşu: Bir çağrıyı reddeder veya sonlandırır.
4. **MUTE** tuşu: Bir çağrı sırasında mikrofonu sessize alır.

■ Bluetooth® Nedir?

Bluetooth® hands-free, stereo mikrofon-kulaklık seti, direksiyondan uzaktan kumanda, vb. düşük güçlü aygıtların kısa aralıkla çoklu olarak bağlanmasına olanak veren kablosuz bir teknolojidir. Daha fazla bilgi için, www.Bluetooth.com adresindeki Bluetooth® web sitesini ziyaret ediniz.

■ Genel Özellikler

- Bu ses sistemi Bluetooth® hands-free ve stereo mikrofon-kulaklık seti özelliklerini desteklemektedir.
- HANDS-FREE özelliği: Kablosuz olarak arama yapar ve çağrı alır.
- STEREO MİKROFON-KULAKLIK SETİ özelliği: Cep telefonlarından kablosuz olarak müzik çalma (A2DP özelliğini destekler).

* NOT

- Bluetooth® özellikleri kullanılmadan önce telefon sisteme tanıtılmalıdır.
- Sistemde aynı anda sadece bir seçilmiş (bağlı) cep telefonu kullanılabilir.
- Bazı telefonlar bu sistemle tam uyumlu değildir.

■ Telefon Kurulumu

Bluetooth® ile ilgili tüm işlemler TELEFON menüsünde yapılabilir.

- 1) SETUP modunu girmek için **SETUP** tuşuna basınız.
- 2) **TUNE** düğmesini döndürerek "PHONE (TELEFON)" maddesini seçin, sonra düğmeye basınız.



- 3) **TUNE** düğmesini döndürerek istenilen maddeyi seçin, sonra düğmeye basınız.

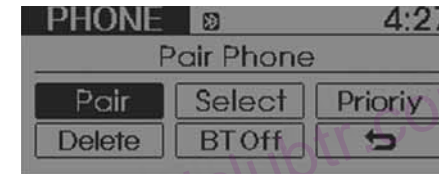

■ Bir telefon eşleştirme

Bluetooth® özelliklerini kullanmadan önce, telefon ses sistemine tanıtılmalıdır (kaydedilmelidir). Sisteme 5 adede kadar telefon tanıtılabilir.

* NOT

- Telefonun tanıma işlemi her telefon modeline göre değişir. Telefonu tanıtmaya kalkışmadan önce, lütfen talimatlar için telefonunuzun Kullanım Kılavuzuna bakınız.
- Telefonun tanıtılması tamamlandıktan sonra, telefon manuel olarak ses sisteminden silinmediği ("Bir Telefon Silme" bölümüne bakınız.) veya araç bilgileri telefonda kaldırılmadığı sürece, o telefonun tekrar tanıtılmasına gerek yoktur.

1. SETUP modunu girmek için **SETUP** tuşuna basınız.
2. "PHONE" menüsünü ve sonra TELEFON menüsünde "PAIR" konumunu seçiniz.
3. Ses sistemi "----" anahtarı arıyor: "0000"
4. Telefonunuz üzerinde Bluetooth® sistemini arayınız. Telefonunuz Bluetooth® cihaz listesinde size ait [araç model adını] göstermelidir. Sonra, telefonunuz üzerinden tanıtmayı deneyiniz.

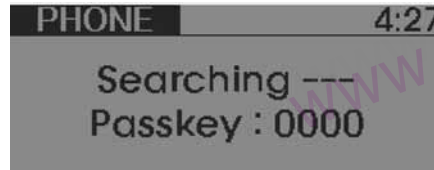

* NOT

Eğer telefon aynı model iki veya daha fazla araca tanıtılmışsa, mesela her iki araç HYUNDAI ACCENT ise, bazı telefonlar o isimdeki Bluetooth® aygıtlarını doğru olarak çalıştırmayabilir. Bu durumda, telefonunuzda görüntülenen adı Accent'den Accent1'e ve Accent2'ye değiştirmeniz gerekebilir. Talimat için telefonunuzun Kullanım Kılavuzuna başvurunuz veya cep telefonu satıcısı veya üreticisiyle temasa geçiniz.

■ Bir telefona bağlama

Bluetooth® sistemi etkinleştirildiği zaman, daha önce kullanılan telefon otomatik olarak seçilir ve tekrar bağlanır. Daha önce tanıtılmış olan başka bir telefonu seçmek isterseniz, telefon "Telefon Seçimi" menüsü aracılığıyla seçilebilir.

Hands-free sistemiyle aynı anda sadece bir seçilmiş telefon kullanılabilir.

1. SETUP modunu girmek için **SETUP** tuşuna basınız.
2. "PHONE" menüsünü ve sonra TELEFON menüsünde "Select" konumunu seçiniz.
3. Gösterilen listeden istenen telefonun adını veya numarasını seçiniz.

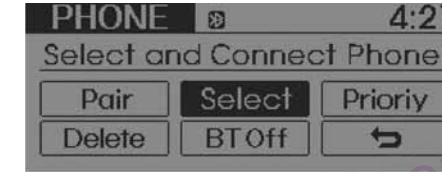

Aracınızın özellikleri

■ Önceliği Değiştirme

Ses sistemine birçok telefon tanıtıldığında, Bluetooth® sistemi etkinleştirildiği zaman sistem aşağıdaki sırayla bağlamaya çalışır:

- 1) "Önceliği" işaretlenmiş telefon.
- 2) Bir önce bağlanan telefon.
- 3) Otomatik bağlantıya son verir.

1. SETUP modunu girmek için **SETUP** tuşuna basınız.
2. "PHONE" menüsünü ve sonra TELEFON menüsünde "Priority" konumunu seçiniz.
3. Gösterilen listeden istenen telefonun adını veya numarasını seçiniz.



■ Bir Telefon Silme

Tanıtlı telefon silinebilir.

- Telefon silindiğinde, o telefonla ilgili tüm bilgiler de silinir (telefon rehberi dahil).
- Silinen telefonu tekrar ses sistemiyle kullanmak isterseniz, tanıtma işlemi tekrarlanmalıdır.

1. SETUP modunu girmek için **SETUP** tuşuna basınız.
2. "PHONE" menüsünü ve sonra TELEFON menüsünde "Delete" konumunu seçiniz.
3. Gösterilen listeden istenen telefonun adını veya numarasını seçiniz.



■ Bluetooth® AÇMA/KAPAMA

Bluetooth® sistemi bu menüden etkinleştirilebilir (ON) veya kapatılabilir (OFF).

- Bluetooth® kapatıldığında, Bluetooth® sistemiyle ilgili tüm komutlar Bluetooth®'u etkinleştirmek isteyip istemediğinizi sorar.

1. SETUP modunu girmek için **SETUP** tuşuna basınız.
2. "PHONE" menüsünü ve sonra TELEFON menüsünde "BT Off" konumunu seçiniz.



■ Çağrı Cevaplamak

Telefonla arandığınızda, hoparlörlerden zil sesi duyulur ve ses sistemi telefon moduna geçer.

Telefonla arandığınızda, "Gelen" mesaj ve arayan numara (varsa) ses sisteminde görüntülenir.

• Bir Çağrıyı Cevaplamak İçin:

- Direksiyondaki  tuşuna basınız.

• Bir Çağrıyı Reddetmek İçin:

- Direksiyondaki  tuşuna basınız.

• Zil Ses Seviyesini Ayarlamak İçin:

- Direksiyondaki SES SEVİYESİ tuşlarını kullanınız.

• Bir Çağrıyı Telefona Aktarmak İçin (Özel Görüşme):

- Ses sistemi çağrıyı telefona aktarana kadar direksiyondaki  tuşunu basılı tutunuz.



■ Telefonla Konuşma

Telefonla konuşurken, "Aktif Çağrılar" mesajı ve arayan kişinin telefon numarası (varsa) ses sisteminde görüntülenir.

• Mikrofonu Sessize Almak İçin:

- Radyo üzerindeki  tuşu basınız.

• Bir Çağrıyı Sonlandırmak İçin:

- Direksiyondaki  tuşuna basınız.

■ Telefonla Arama Yapmak

Direksiyondaki  tuşu basılarak Bir Geri Arama yapılabilir.

- Yalnızca cep telefonu üzerindeki  tuşu kullanılarak aynı fonksiyon yerine getirilebilir.

* NOT

Bazı telefon modelleri  tuşuna iki kez basıldığında çağrı yapar.

* NOT

Aşağıdaki durumlarda, siz veya karşı taraf birbirinizi duymakta zorlanabilirsiniz:

1. Aynı anda konuşulduğunda, sesiniz karşı tarafa gitmeyebilir (Bu bir arıza değildir.). Telefonda karşı tarafla sırayla konuşunuz.
2. Bluetooth® ses seviyesini düşük tutunuz. Yüksek ses seviyesi distorsiyon ve yankı yapar.
3. Bozuk yollarda giderken.
4. Yüksek hızlarda giderken.
5. Cam açıkken.
6. Klima hava çıkışları mikrofona baskarken.
7. Klima fan sesi yüksekken.

Aracınızın özellikleri

■ Bluetooth® Audio Müzik Akışı

Bu ses sistemi A2DP (Gelişmiş Ses Dağıtım Profili) ve AVRCP (Ses Video Uzaktan Kumanda Profili) destekler.

Her iki profil de, yukarıdaki Bluetooth profillerini destekleyen Bluetooth cep telefonları üzerinden MP3 müzik dinlemek içindir.

Bluetooth cep telefonundan MP3 müzik dinlemek için, LCD ekranda "MP3 Çalma" görüntülenene kadar **AUX** tuşuna basınız.

Sonra, telefonla müzik çalmaya çalışınız. Bluetooth cep telefonundan müzik çalarken, mikrofon-kulaklık seti MP3 MODU gösterir.

* NOT

- Sadece MP3 dosyaları değil, telefonun desteklediği tüm sesler ses sisteminde dinlenebilir.
- Bluetooth cep telefonlarında A2DP ve AVRCP işlevleri bulunmalıdır.
- Bazı A2DP ve AVRCP Bluetooth cep telefonları ilk denemede mikrofon-kulaklık setinden müzik çalmayabilir. Lütfen aşağıdakileri deneyiniz:
Yani: Menü → Dosya yöneticisi → Müzik → Seçenek → Bluetooth üzerinden Çalma
- Daha fazla bilgi için lütfen telefonunuzun Kullanım Kılavuzuna başvurunuz.
- Müziği durdurmak için, çalan müziği telefonla durdurmayı deneyin ve sonra ses modunu "MP3 Çalma" modundan bir diğerine (ör. FM, AM, CD, vs.) değiştiriniz.

⚠️ BLUETOOTH® CEP TELEFONU KULLANIM İLE İLGİLİ UYARI

- Hareket halindeyken cep telefonu kullanmayın veya Bluetooth® ayarları (ör. bir telefonu tanıma) yapmayınız.
- Bazı Bluetooth® özellikli telefonlar sistem tarafından tanınmayabilir veya sistemle tam uyumlu olmayabilir.
- Ses sisteminin Bluetooth® ile ilgili özelliklerini kullanmadan önce, telefon Bluetooth® işlemleri için telefonunuzun Kullanıcı Kılavuzuna başvurunuz.
- Bluetooth® ile ilgili özellikleri kullanmak için telefon ses sistemine tanıtılmalıdır.
- Telefonunuz (araçtayken) kapsama alanının dışındaysa (örn. tünel içinde, metroda, dağlık bir alanda, vb.) hands-free özelliğini kullanamazsınız.
- Cep telefonu sinyali zayıfsa veya araç içindeki sesler çok yüksekse, bir görüşme sırasında diğer tarafın sesini duymak zor olabilir.

(Devam ediyor)

(Devam ediyor)

- Telefonu metal nesnelerin yakınına veya içine koymayın, aksi halde Bluetooth® sistemi veya GSM servis istasyonları arasındaki iletişim bozulabilir.
- Bir telefon Bluetooth® aracılığıyla bağlandığında, Bluetooth® ile ilgili ek işlemler için telefonunuzun şarjı normalden daha kısa sürede boşalabilir.
- Bazı cep telefonları veya diğer aygıtlar ses sisteminde parazit veya arızaya neden olabilir. Bu durumda, aygıtın farklı bir yerde tutulması durumu düzeltebilir.

Aracınızın özellikleri

■ USB AUDIO: H800RBG, H800RBGL, H800RBGE



RB_H800RBG_RADIO



RADYO, AYAR, SES ŞİDDETİ ve SES KONTROLÜ'nün kullanılması

1. FM/AM Tuşu

FM/AM moduna döner ve tuşa her basılışta FM1 ve FM → AM → FM1 olarak değişir.

2. POWER Düğmesi & VOLUME Düğmesi

- Kontak Anahtarı ACC veya ON konumundayken Ses sistemi açılır kapanır.
- Düğme saat yönünde veya saatin ters yönünde çevrilirse, ses artacak veya azalacaktır.

3. SEEK Tuşu

- **SEEK** tuşuna basıldığında, otomatik kanal seçimi için bant frekansı artar. Hiç bir kanal bulunamazsa bir önceki frekansta durur.
- **TRACK** tuşuna basıldığında, otomatik kanal seçimi için bant frekansı azalır. Hiç bir kanal bulunamazsa bir önceki frekansta durur.



4. Ayarlı İstasyon Tuşları

- Her tuşa kaydedilmiş olan istasyonu çalmak için **1** ~ **6** tuşuna 0.8 saniyeden daha kısa bir süre basınız.
- Mevcut istasyonu bir bip sesi ile ilgili tuşuna kaydetmek için **1** ~ **6** tuşuna 0.8 saniye veya daha uzun bir süre basın.

5. CLOCK Tuşu

CLOCK tuşuna tekrar basana kadar mevcut saati görüntülemek için **CLOCK** tuşuna 0,8 saniyeden daha kısa bir süre basınız.

Saati ayarlamak için 0.8 saniye veya daha uzun süre **CLOCK** tuşuna basınız ve saati & dakikayı ayarlamak için **TUNE** düğmesini kullanınız.

6. TUNE & AUDIO Düğmesi

Radyoyu dinlerken frekansı manuel olarak ayarlamak için bu düğmeyi çeviriniz. Frekansı arttırmak için saat yönünde ve azaltmak için de saat yönünün tersine çeviriniz.

MODE (KONUM) tuşuna basılmasıyla BASS, TİZ, FADER (GEÇİŞ EFEKTİ) ve BALANS AYARI konumlarına geçilir. Seçilen mod, ekranda görüntülenir. Her modu seçtikten sonra, Ses kontrol düğmesini saat yönünde veya saatin tersi yönünde çeviriniz.

- BASS Kontrolü
BASS etkisini güçlendirmek için düğmeyi saat yönüne, BASS etkisini azaltmak için ise saatin ters yönüne çeviriniz.

Aracınızın özellikleri

- TİZ Kontrolü

TİZ etkisini güçlendirmek için düğmeyi saat yönüne, TİZ etkisini azaltmak içinse saatin ters yönüne çeviriniz.

- FADER Kontrolü

Arka hoparlörün sesini güçlendirmek için, düğmeyi saat yönünde çeviriniz (ön hoparlörün sesi azalır).

Kontrol düğmesi saatin ters yönünde çevrildiği zaman, ön hoparlörün sesi güçlenir (arka hoparlörün sesi azalır).

- BALANS Kontrolü

Sağ hoparlörün sesini güçlendirmek için, düğmeyi saat yönünde çeviriniz (sol hoparlörün sesi azalır).

Sol hoparlör sesini güçlendirmek için düğmeyi saatin tersi yönüne çeviriniz (sağ hoparlör sesi azalacaktır).



USB cihazı kullanımı

1. **AUX** Tuşu (USB veya AUX)

Yardımcı cihaz bağlanınca, yardımcı müzik çalardan müzik çalmak için, AUX veya USB moduna döner.

Bir yardımcı cihaz bağlı değilse, bu durumda LCD ekranda 3 saniye süreyle "NO Media" görüntülenir ve bir önceki moda döner.

2. **TRACK** Tuşu

- Mevcut müzik parçasını başından itibaren çalmak için **TRACK** tuşuna 0,8 saniyeden daha kısa bir süre basınız. Bir önceki şarkıya gidip onu çalmak için tuşa 0,8 saniyeden daha kısa bir süre basın ve 1 saniye içinde tekrar basınız.

Müzik parçasını geri yönde yüksek hızla çalmak için tuşa 0,8 saniye veya daha uzun bir süre basınız.

- Bir sonraki parçaya gidip onu çalmak için **SEEK** tuşuna 0,8 saniye veya daha uzun bir süre basınız. Müzik parçasını ileri yönde yüksek hızla çalmak için tuşa 0,8 saniye veya daha uzun bir süre basınız.

3. **2 RPT** Tuşu (REPEAT)

'RPT' modunu çalıştırmak için bu tuşa 0,8 saniyeden daha az ve 'FLD.RPT' modunu çalıştırmak için 0,8 saniyeden daha fazla basınız.

- RPT: Sadece bir dosya arka arkaya çalınır.
- 'FLD.RPT': Bir klasörde bulunan tüm dosyalar arka arkaya çalınır.

4. **5 RDM** Tuşu (RANDOM)

'RDM' modunu etkinleştirmek için bu tuşa 0,8 saniyeden daha az ve 'A.RDM' modunu etkinleştirmek için 0,8 saniyeden daha fazla basınız.

- RDM: Sadece klasördeki dosyalar rasgele sırayla çalınır.
- A. RDM: Bir USB hafızasındaki tüm dosyalar rasgele sırayla çalınır.

Aracınızın özellikleri

5. **6 INFO** INFO (Bilgi) Tuşu

Çalmakta olan dosyanın bilgilerini DOSYA ADI → PARÇA → SANATÇI → ALBÜM → KLASÖR → TOPLAM DOSYA → NORMAL EKRAN → DOSYA ADI → sırasıyla gösterir (Dosya parça bilgileri içermiyorsa, ekranda bilgi görülmez.).

6. **FOLDER** Tuşu

- Mevcut klasörün çocuk klasörüne gitmek için **FOLDER** tuşuna basınız ve klasördeki ilk parçayı görüntüleyiniz. Görüntülenen klasöre gitmek için **TUNE** / **ENTER** düğmesine basınız. Klasördeki ilk parça çalar.
- Ebeveyn klasörüne gitmek için **FOLDER** tuşuna basın ve klasördeki ilk parçayı görüntüleyiniz. Görüntülenen klasöre gitmek için **TUNE** / **ENTER** düğmesine basınız.



7. **SCAN** Tuşu

USB cihazındaki her parçanın ilk 10 saniyesini çalar. SCAN Çalmayı iptal etmek için bu tuşa bir kez daha basınız.

8. **TUNE** Düğmesi & **ENTER** Tuşu

- Mevcut parçadan sonra parçalara göz gezdirmek için, bu düğmeyi saat yönünde veya mevcut parçadan önce parçalara göz gezdirmek için, bu düğmeyi saatin ters yönünde çeviriniz. Gösterilen parçayı çalmak için, düğmeye basınız.
- Bu düğmeye çevirmeden basarsanız, AUDIO KONTROL konumu gelir.

⚠ UYARI - USB CİHAZI KULLANMA HAKKINDA UYARI

- Bir dış USB cihazı kullanımında, cihazın araç çalıştığı zaman takılı olduğundan emin olunuz. Çalıştırdıktan sonra cihazı takınız.
- USB cihazı bağlıyken motoru çalıştıracak olursanız USB cihazı zarar görebilir (USB flaş bellekler elektrik çarpmalarına karşı çok hassastırlar.)
- Harici USB cihazı bağlıyken motor çalıştırılacak veya durdurulacak olursa, harici USB cihazı çalışmayabilir.
- Orijinal olmayan MP3 veya WMA dosyalarını çalmayabilir.
 - 1) Sadece sıkıştırma oranı 8 Kbps ~ 320 Kbps arasında olan MP3 dosyalarını çalabilir.
 - 2) Sadece sıkıştırma oranı 8 Kbps ~ 320 Kbps arasında olan WMA müzik dosyalarını çalabilir.
- Dış USB cihazını bağlarken veya sökerken statik elektrik için önlemler alınız.

(Devam ediyor)

(Devam ediyor)

- Şifrelenmiş bir MP3 çalar tanınmıyor.
- Harici USB cihazının durumuna bağlı olarak, bağlanan harici USB cihazı tanınmayabilir.
- Harici USB aygıtlarının formatlanmış byte/sektör ayarı 512BYTE veya 2048BYTE değilse, aygıt tanınmayabilir.
- SAdece FAT 12/16/32 formatlı USB cihazı kullanınız.
- USB I/F onayı olmayan USB cihazı tanınmayabilir.
- USB bağlantı terminalinin bir insan gövdesine veya herhangi bir cisme dokunmamasına dikkat ediniz.
- Kısa bir süre içinde USB cihazını bağlamayı veya sökmeyi tekrar edecek olursanız, cihaz bozulabilir.
- Bir USB cihazını bağlarken veya sökerken garip sesler duyabilirsiniz.

(Devam ediyor)

(Devam ediyor)

- USB modunda çalma sırasında dış USB cihazını sökecek olursanız, dış USB cihazı hasarlanabilir veya bozulabilir. Bu nedenle USB cihazını motor çalışmazken veya başka bir moddayken bağlayınız (mesela, Radyo veya CD).
- Dış USB cihazının tipine ve kapasitesine veya cihazda kayıtlı olan dosyaların türüne bağlı olarak, cihazın tanınması için geçen süre farklı olabilir.
- USB cihazını müzik dosyası çalmaktan başka bir amaçla kullanmayınız.
- USB I/F kullanarak, şarj cihazları veya ısıtıcıları gibi USB aksesuarlarının kullanılması performansı düşürebilir veya sorun yaratabilir.
- Ayrıca satın aldığınız USB-hub gibi cihazları kullanırsanız, otomobilinizin müzik sistemi USB cihazını tanımayabilir. Bu durumda, USB cihazını doğrudan otomobilinizin multimedya terminaline bağlayınız.

(Devam ediyor)

Aracınızın özellikleri

(Devam ediyor)

- USB cihazı mantıksal sürücülere ayrılmış ise, aracın ses sistemi sadece önceliği en yüksek olan sürücüdeki müzik dosyalarını tanır.
- Standart USB I/F tarafından tanınmayan MP3 Çalar / Cep telefonu/ Dijital kamera gibi cihazlar tanınmayabilir.
- Standart olmayan bazı USB cihazları (METAL KAPAKLI TİP USB) tanınmayabilir.
- Bazı USB flash bellek okuyucular (CF, SD, microSD, vb.) veya harici HDD tipi cihazlar tanınmayabilir.
- DRM (DIGITAL RIGHTS MANAGEMENT) (dijital haklar yönetimi) tarafından korunan müzik dosyaları tanınmayabilir.
- Bu AUDIO (ses) sistemini kullanırken, USB hafızasındaki veriler kaybolabilir. Önemli verileri daima bir kişisel depolama cihazına yedekleyiniz.

(Devam ediyor)

(Devam ediyor)

- Anahtar zincirleri veya cep telefonu aksesuarları olarak kullanılabilen USB bellek ürünlerini USB girişine zarar verebileceği için lütfen kullanmaktan kaçının. Lütfen sadece aşağıda gösterilen geçme tip soket ürünlerini kullanınız.





iPod Kullanımı

* iPod, Apple Inc. Şirketinin bir ticari markasıdır.

1. **AUX** Tuşu (iPod)

iPod bağlı ise, iPod içinde kayıtlı olan müzik dosyalarını çalmak için önceki moddan iPod moduna geçer.

iPod cihazı bağlı değilse, 3 saniye süreyle "NO Media" görülür ve bir önceki konuma döner.

2. **TRACK** Tuşu

Mevcut müzik parçasını başından itibaren çalmak için **TRACK** tuşuna 0,8 saniyeden daha kısa bir süre basınız. Bir önceki müzik parçasına gidip onu çalmak için tuşa 0,8 saniyeden daha kısa bir süre basınız ve 1 saniye içinde tekrar basınız.

Müzik parçasını geri yönde yüksek hızla çalmak için tuşa 0,8 saniye veya daha uzun bir süre basınız.

Bir sonraki parçaya gidip onu çalmak için **SEEK** tuşuna 0.8 saniye veya daha uzun bir süre basınız.

Müzik parçasını ileri yönde yüksek hızla çalmak için tuşa 0,8 saniye veya daha uzun bir süre basınız.

3. **2 RPT** Tuşu (REPEAT)

Çalmakta olan parçayı tekrarlar.

4. **5 RDM** Tuşu (RANDOM)

Mevcut kategorideki (rasgele parça) tüm parçaların sırasını karıştırmak için, bu tuşa 0.8 saniyeden daha kısa bir süre basınız.

Mevcut kategorideki (rasgele albüm) albümlerin sırasını karıştırmak için, bu tuşa 0.8 saniye veya daha uzun bir süre basınız.

RANDOM çalmayı iptal etmek için, tuşa bir kez daha basınız.

Aracınızın özellikleri



5. **3 MENU** Tuşu (MENÜ)

Çalmakta olan i-Pod kategorisinden bir üst kategoriye geçer.

Görüntülenen kategoriye (parça) gitmek (çalmak) için **TUNE** düğmesine basınız. Seçilmiş kategorinin alt kategorisinden arayabilirsiniz.

i-Pod'un kategorisinin sırası, Çalma Listesi, Sanatçı, Albümler, Türler, Şarkılar ve Kompozitörlerdir.

6. **6 INFO** INFO (Bilgi) Tuşu

Çalmakta olan dosyanın bilgilerini PARÇA ⇒ SANATÇI ⇒ ALBÜM ⇒ NORMAL EKRAN ⇒ PARÇA.... sırasıyla gösterir (Dosya parça bilgileri içermiyorsa, ekranda bilgi görülmez.).



7. **TUNE** Düğmesi & **ENTER** Tuşu

Tuşu saat yönünde çevirseniz, çalmakta olan parçadan sonraki parçalar (kategori) görüntüye gelir (aynı düzeydeki kategori).

Aynı şekilde, düğmeyi saat yönünün tersine çevirseniz, çalmakta olan parçadan önceki parçalar (kategori) görüntüye gelir (aynı düzeydeki kategori).

Parça kategorisinde gösterilen parçayı dinlemek için, atlamak ve seçilmiş olan parçayı çalmak üzere tuşa basınız.

*** i-POD CİHAZI KULLANMA HAKKINDA NOT**

- Bazı i-Pod modelleri iletişim protokolünü desteklemeyebilir ve çalışmazlar.
Desteklenen i-Pod modelleri:
 - i-Pod Mini
 - i-Pod 4'üncü (Photo) ~ 6'ncı (Classic) nesil
 - i-Pod Nano 1'inci ~ 4'üncü nesil
 - i-Pod Touch 1'inci ~ 2'nci nesil
- i-Pod'da bulunan parçaların arama veya çalma sırası müzik sisteminde aranan sıradan farklı olabilir.
- i-Pod kendi arızası nedeniyle bozulacak olursa, i-Pod'u sıfırlayınız (Sıfırlama: i-Pod el kitabına bakınız).
- Düşük akü voltajlarında i-Pod normal çalışmayabilir.
- iPhone gibi bazı iPod cihazları Bluetooth® arayüzü kanalıyla bağlanabilir. Bu cihazın mutlaka ses Bluetooth® kabiliyeti (stereo kulaklık Bluetooth® için olan gibi) olmalıdır. Cihaz müzik çalabilir, ancak ses sistemi ile kontrol edilemez.

⚠ iPOD CİHAZI KULLANMA HAKKINDA UYARI

- **Audio sistemindeki audio tuşlarıyla i-Pod'u çalıştırmak için, HYUNDAI iPod Güç Kablosuna (ayrılmış USB, AUX fiş tipi) ihtiyacınız vardır. Apple tarafından verilen USB kablosu arızalanmaya neden olabilir ve HYUNDAI araçları için kullanılmamalıdır.**
- **Bu kablo kullanıldığında:**
 - **i-Pod kullanmak için Aux ve USB Fişinin her ikisini bağlayınız.**
 - **i-Pod çıkarmak için Aux ve USB Fişinin her ikisinin bağlantısını ayırınız.**
- **i-Pod bağlantısı sadece AUX ve USB'nin her ikisini fişe taktığınız zaman çalışır.**
- **HYUNDAI i-Pod güç kablosu HYUNDAI bayiinden satın alınabilir.**
- **i-Pod cihazını i-Pod güç kablosu ile birleştirirken, konektörü multimedia soketine tamamen yerleştiriniz. Eğer tam olarak yerleştirilmezse, İpod ile audio sistemi arasındaki iletişim kesilebilir.**

(Devam ediyor)

(Devam ediyor)

- **i-Pod'un ve müzik sisteminin ses efektlerini ayarlarken, her iki cihazın ses efektleri çalışabilir ve sesin kalitesinde bozulmaya neden olabilir veya sesin kalitesi düşebilir.**
- **Müzik sisteminin ses şiddetini ayarlarken i-Pod'un denkleştirme fonksiyonunu durdurunuz (kapatınız) ve i-Pod'un denkleştiricisini kullanırken müzik sisteminin denkleştiricisini kapatınız.**
- **i-Pod kablosu bağlanınca, i-Pod cihazı mevcut olmasa bile, sistem RADIO moduna geçebilir ve parazite neden olabilir. i-Pod cihazı kullanılmazken i-Pod kablosunu ayırınız.**
- **i-Pod cihazını araç audio sisteminde kullanmadığınız zaman, iPod kablosunu iPod cihazından çıkarın. Aksi halde, iPod aksesuar konumunda kalabilir ve düzgün şekilde çalışmayabilir.**

Sürüş öncesi / 5-3
Anahtar / 5-4
Motor çalıştırma/durdurma düğmesi / 5-7
Düz şanzıman / 5-13
Otomatik şanzıman / 5-16
Fren sistemi / 5-22
Ekonomik kullanım / 5-33
Özel sürüş şartları / 5-35
Kış sürüşü / 5-39
Araç ağırlığı / 5-43

Aracınızı sürerken

5

Aracınızı sürerken

⚠ UYARI - MOTOR EGZoz DUMANI TEHLİKELİ OLABİLİR!

Motordan çıkan egzoz gazları tehlikeli olabilir. Herhangi bir anda aracınızın içinde egzoz gazı kokusu olduğunda, derhal tüm camları açınız.

• **Egzoz gazlarını teneffüs etmeyiniz.**

Egzoz gazları, bilinç kaybı ve boğulma yoluyla ölümlere yol açabilecek renksiz, kokusuz ve karbonmonoksit içeren bir gazdır.

• **Egzoz sisteminde kaçak olmadığından emin olunuz.**

Egzoz sistemi, yağ değişimi veya başka bir amaçla araç lifte kaldırıldığında kontrol edilmelidir. Egzoz sesinde bir değişiklik duyarsanız veya bir kasis geçerken aracınızın altı yere çarparsa, egzoz sistemini kontrol için en kısa zamanda HYUNDAI Yetkili Servisine başvurunuz.

• **Motoru kapalı bir yerde çalıştırmayınız.**

Garaj kapısı açık olsa bile, motorun garaj içinde çalıştırılması tehlikeli bir uygulamadır. Garaj içinde motoru çalıştırma ve garajdan çıkmaya yetecek süreden daha fazla kesinlikle çalıştırmayınız.

• **Araç içinde yolcu olduğunda, motoru uzun süre rölantide çalıştırmaktan kaçınınız.**

Araç içinde yolcu varken, motoru uzun süreli rölantide çalıştırma zorunda olduğunuzda, aracın açık havada olmasını, hava giriş kontrolü "Taze hava" konumunda ve fanın en yüksek devirde araç içine taze hava verecek şekilde çalıştırılmış olduğundan emin olunuz.

Araç içinde eşya taşıdığınız için bagaj kapağı açık olarak araç kullanmak zorundaysanız aşağıdakileri yapmanız gereklidir:

1. Bütün camları kapatınız.
2. Yan havalandırmaları açınız.
3. Hava giriş kontrolünü "Temiz hava", hava akış kontrolünü "Döşeme" veya "Yüz" konumuna ve fanı en yüksek devire getiriniz.

Havalandırma sisteminin normal çalışır olmasını temin etmek amacıyla, ön camın hemen önünde yer alan havalandırma ızgaralarında kar, buz veya bir başka engel olmadığından emin olunuz.

SÜRÜŞ ÖNCESİ

Aracınıza girmeden önce

- Tüm camların, dış dikiz aynalarının ve dış aydınlatmalarının temiz olduğundan emin olunuz.
- Lastiklerin durumunu kontrol ediniz.
- Herhangi bir sızıntıya karşı aracın altını kontrol ediniz.
- Geri gidecekseniz, arkanızda herhangi bir engel bulunmadığından emin olunuz.

Gerekli kontroller

Motor yağı, motor soğutma suyu, fren hidroliği ve cam yıkama sıvısı gibi sıvıların seviyeleri, sıvıya bağlı olarak, belirli aralıklarla kontrol edilmelidir. Daha fazla detay Bölüm 7 "Bakım" kısmında verilmiştir.

Çalıştırmadan önce

- Bütün kapıları kapatınız ve kilitleyiniz.
- Koltuğunuzu tüm kumandalara rahatça erişebileceğiniz şekilde ayarlayınız.
- İç ve dış dikiz aynalarını ayarlayınız.
- Tüm ışıkların çalıştığından emin olunuz.
- Tüm göstergeleri kontrol ediniz.
- Kontak ON konumuna getirildiğinde uyarı ışıklarının çalışmasını kontrol ediniz.
- El frenini indiriniz ve el freni uyarı ışığının söndüğünden emin olunuz.

Emniyetli kullanım için, aracınızı ve ekipmanlarını tanıdığınızdan emin olunuz.

⚠ UYARI

Araç hareket halindeyken tüm yolcular düzgün şekilde kemer takmış olmalıdır. Emniyet kemerlerinin doğru kullanımı hakkında daha fazla bilgi için Bölüm 3'teki "Emniyet Kemerleri"ne bakınız.

⚠ UYARI

Otomobili D (İleri) veya R (Geri) vitese takmadan önce aracınızın etrafında insanlar, özellikle de çocuklar olup olmadığını daima kontrol ediniz.

⚠ UYARI - Alkol veya uyuşturucu ilaç etkisindeyken araç kullanmak

İçki içerek araç kullanmak tehlikelidir. Sarhoşken araba kullanmak, her yıl karayolunda meydana gelen ölümlerin bir numaralı nedenidir. Az bir miktar alkol bile reflekslerinizi, algılamanızı ve karar verme yetkinliğinizi etkiler. Uyuşturucu ilaç etkisindeyken araç kullanmak, sarhoşken kullanmak kadar, hatta daha tehlikelidir.

Alkol veya uyuşturucu ilaç etkisindeyken araç kullanırsanız, ciddi bir kaza yapma riskiniz çok yüksektir.

Alkol veya uyuşturucu ilaç alıyorsanız, araç kullanmayınız. Alkol veya uyuşturucu ilaç alan bir sürücünün aracına binmeyin. Bildiğiniz bir sürücüyü seçiniz veya taksi çağırınız.

⚠ UYARI

Motor çalışırken, aracı park etmek veya durdurmak istediğinizde, gaz pedalına uzun süreli basmamaya dikkat edin. Motoru veya egzoz sistemini aşırı ısıtabilir ve yangına neden olabilir.

Aracınızı sürerken

ANAHTAR

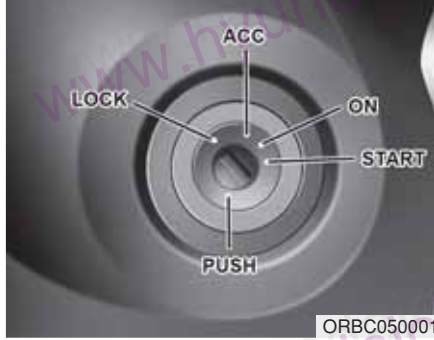

ORBC050001

Kontak anahtarı konumu

LOCK (Kilitli) konumu

Hırsızlığa karşı korumak için, direksiyon kilitlenir. Kontak anahtarı sadece "LOCK (kilitli)" konumunda çıkartılabilir. Kontak anahtarı LOCK konumuna çevirirken, ACC konumundaki anahtarı içeri doğru bastırınız ve LOCK konumuna doğru çeviriniz.

ACC (Aksesuar) konumu

Direksiyon kilidi açılır ve elektrikli aksesuarlar çalışmaya hazır olur.

* NOT

Kontak anahtarını ACC konumuna getirmekte güçlük varsa, gerilimi almak için direksiyonu sağa ve sola döndürürken, anahtarı çeviriniz.

ON (Açık) konumu

Motoru çalıştırmadan önce, uyarı ışıkları kontrol edilebilir. Bu, motor çalıştıktan sonraki normal çalışma konumudur.

Akünün boşalmasını önlemek için, motor çalışmıyorsa kontak anahtarı ON konumunda bırakmayınız.

START (Çalıştırma)

Motoru çalıştırmak için kontak anahtarını START konumuna getiriniz. Motor, anahtarı bırakana kadar marşa basmaya devam eder, sonra kontak ON konumuna döner. Fren uyarı ışığı bu konumdayken kontrol edilebilir.

⚠ UYARI - Kontak anahtarı

- Araç hareket halindeyken asla kontak anahtarını LOCK veya ACC konumuna çevirmeyiniz. Bu, direksiyon kontrolünün ve fren işlevinin kaybıyla sonuçlanır ve kazaya sebep olabilir.
- Hırsızlığa karşı geliştirilmiş direksiyon kilidi, el freninin yerine geçmez. Sürücü koltuğunu terk etmeden önce, otomatik vitesli araçta vitesin P (Park) veya manuel vitesli araçta 1'inci vites konumunda olduğundan daima emin olunuz, el frenini tam olarak çekiniz ve motoru kapatınız. Bu önlemler alınmazsa, araç beklenmeyen ve ani şekilde hareket edebilir.
- Araç hareket halindeyken asla direksiyonun arasından kontak anahtarına veya başka bir kumandaya uzanmayınız. Elinizin veya kolunuzun bu bölgede bulunması, araç kontrolünün kaybına, bir kazaya ve ciddi yaralanma veya ölümüne neden olabilir.
- Sürücü koltuğunun etrafına hareket edebilen nesnelere koymayınız, bunlar sürüş esnasında hareket edebilir, sürücüye zarar verebilir ve bir kazaya sebep olabilir.

Motoru çalıştırma

UYARI

Aracınızı kullanırken daima uygun tipte ayakkabılar giyiniz. Uygun olmayan ayakkabılar (yüksek topuklular, kayak botları, vb.) fren, gaz pedallarını ve debriyaj pedalını (varsa) kullanma kabiliyetinizi engelleyebilir.

Benzinli motorun çalıştırılması (varsa)

1. El freninin çekildiğinden emin olunuz.
2. **Düz Şanzıman** – Debriyaj pedalına tam basın ve vitesi boşa alınız. Kontak anahtarını çalıştırma (START) konumuna çevirirken debriyaj ve fren pedallarına basınız.
Otomatik Şanzıman – Vitesi P (Park) konumuna getirin. Fren pedalına tam olarak basınız.
Vites N (Boş) konumundayken de motoru çalıştırabilirsiniz.
3. Kontak anahtarını START konumuna çeviriniz ve motor çalışana kadar (en çok 10 saniye) orada tutunuz, sonra anahtarı bırakınız.
4. Çok soğuk havada (-18°C'nin altında) veya araç uzun süre çalışmamışsa, gaz vermeden motorun ısınmasını bekleyiniz.

*Motor ister sıcak, ister soğuk olsun, **gaza basmadan çalıştırılmalıdır.***

DİKKAT

Hareket halindeyken motor durursa, vitesi P (Park) konumuna getirmeye teşebbüs etmeyiniz. Eğer yol ve trafik koşulları elveriyorsa, araç hâlâ hareket ederken vitesi N (Boş) konumuna getirebilir ve motoru tekrar çalıştırmak için kontak anahtarını START konumuna çevirebilirsiniz.

DİKKAT

Marşa 10 saniyeden daha fazla basmayın. Motor durur veya çalışmazsa, marşa tekrar basmak için 5 ila 10 saniye bekleyiniz. Marşın yanlış kullanımı ona hasar verebilir.

Aracınızı sürerken

Dizel motorun çalıştırılması (varsa)

Dizel motoru soğukken çalıştırmak için, motor çalıştırılmadan önce ön-ısıtma yapılmalı ve araç hareket etmeden motor ısıtılmalıdır.

1. El freninin çekildiğinden emin olun.
2. **Düz Şanzıman** – Debriyaj pedalına tam basın ve vitesi boşa alın. Kontak anahtarını çalıştırma (START) konumuna çevirirken debriyaj ve fren pedallarına basın.

Otomatik Şanzıman – Vitesi P (Park) konumuna getirin. Fren pedalına tam olarak basın.

Vites N (Boş) konumundayken de motoru çalıştırabilirsiniz.



3. Motoru ön ısıtmak için kontak anahtarını ON konumuna getiriniz. Ön ısıtma göstergesi ışığı yanar.
4. Ön ısıtma göstergesi ışığı sönerse, kontak anahtarını START konumuna çevirerek, motor çalışana kadar orada tutunuz (en çok 10 saniye), sonra anahtarı bırakınız.

* NOT

Ön ısıtma işlemi tamamlandıktan sonra, motor 10 saniye içinde çalıştırılmamışsa, kontak anahtarını 10 saniye süreyle "LOCK-kilitli" konumuna geri getiriniz ve sonra ön ısıtmayı tekrar etmek için yeniden "ON-açık" konuma getiriniz.

Turboşarj intercooler (ara soğutucu) parçası için motoru çalıştırma ve kapatma

1. Motoru çalıştırdıktan hemen sonra ani ivmelenme ve sürat yapmayınız.

Motor soğuksa, birkaç saniye rölantide bekleterek turboşarj ünitesinde yeterli yağlanma oluşmasını sağlayınız.

2. Motora ağır yük bindiren yüksek hızda veya uzun süreli araç kullanımı sonrasında, motorun kapatılmadan önce yaklaşık 1 dakika rölantide çalıştırılması gerekir.

Bu rölanti süresince motor kapanmadan önce turboşarjın soğuması temin edilir.

⚠ DİKKAT

Ağır yük altında çalıştıktan sonra motoru aniden durdurmayınız. Aksi takdirde motor veya turboşarj ünitelerinde ciddi hasar meydana gelebilir.

MOTOR ÇALIŞTIRMA/DURDURMA DÜĞMESİ (VARSA)

ORB050005

Aydınlatılmış motor çalıştırma/durdurma düğmesi

Rahatlığınız açısından, ön kapılardan biri açıldığında motor çalıştırma/durdurma düğmesi aydınlanacaktır. Kapı kapatıldıktan yaklaşık 30 saniye sonra ışık söner.

Motor çalıştırma/durdurma düğmesi konumu**KAPALI**

Aydınlatılmamış

• Düz şanzımanlı modelde

Motoru kapatmak için (ÇALIŞTIRMA/ÇALIŞMA konumu) veya aracın elektrikliğini kapatmak için (AÇIK konumu), aracı durdurun ve motor çalıştırma/durdurma düğmesine basınız.

• Otomatik şanzımanlı modelde

Motoru kapatmak için (ÇALIŞTIRMA/ÇALIŞMA konumu) veya araç gücünü devre dışı bırakmak için (AÇIK konumu), vites kolu P (Park) konumunda iken motor çalıştırma/durdurma düğmesine basınız. Vites kolu P (Park) konumunda değilken motor çalıştırma/durdurma düğmesine bastığınız zaman, motor çalıştırma/durdurma düğmesi OFF konumuna değil, ACC konumuna geçer.

Ayrıca, motor çalıştırma/durdurma düğmesi hırsızlığa karşı korumak için OFF konumunda olduğunda, direksiyon kilitlenir. Kapılar açıldığı zaman kilitlenir.

Direksiyon simidi uygun biçimde kilitlenmemiş ise, sürücü kapısını açtığınızda sesli uyarı öter. Direksiyon simidini tekrar kilitlemeyi deneyiniz. Sorun çözülmezse, HYUNDAI Yetkili ervisine kontrol ettiriniz. Ayrıca, sürücü kapısı açıldıktan sonra motor çalıştırma/durdurma düğmesi OFF [KAPALI] konumunda ise, direksiyon simidi kilitlenmez ve uyarı sesi öter. Bu durumda, kapıyı kapatınız. Direksiyon simidi kilitlenecek ve sesli uyarı duracaktır.

*** NOT**

Direksiyon simidinin kilidi uygun şekilde açılmazsa, motor çalıştırma/durdurma düğmesi çalışmaz. Gerginliği gidermek için direksiyon simidini sağa ve sola çevirirken motor çalıştırma/durdurma düğmesine basınız.

Aracınızı sürerken

⚠ DİKKAT

Motoru (ÇALIŞTIRMA/ÇALIŞMA) veya araç gücünü (AÇIK) ancak araç hareket halinde değilken kapatabilirsiniz. Araç hareket halindeyken ortaya çıkan bir acil durumda motoru durdurabilir ve 3 saniye içinde motor çalıştırma/durdurma düğmesine 2 saniyeden fazla veya arka arkaya 3 defa basarak ACC konumuna geçebilirsiniz. Araç hâlâ hareket halindeyse, vites kolu N (Boş) konumundayken, motor çalıştırma/durdurma düğmesine basarak fren pedalına basmadan motoru tekrar çalıştırabilirsiniz.

ACC (Aksesuar) konumu



Turuncu gösterge

• Düz şanzımanlı modelde

Düğme OFF konumundayken, debriyaj pedalına basmadan motor çalıştırma/durdurma düğmesine basınız.

• Otomatik şanzımanlı modelde

OFF (KAPALI) konumundayken, fren pedalına basmadan, motor çalıştırma/durdurma düğmesine basınız. Direksiyon kilidi açılır ve elektrikli aksesuarlar çalışmaya hazır olur. Motor çalıştırma/durdurma düğmesi 1 saatten fazla ACC konumunda kalırsa, akünün boşalmasını önlemek için düğme otomatik olarak kapalı konumuna geçer.

ON (Açık) konumu



Mavi gösterge

• Düz şanzımanlı modelde

Düğme ACC konumundayken, debriyaj pedalına basmadan, motor çalıştırma/durdurma düğmesine basınız.

• Otomatik şanzımanlı modelde

ACC konumundayken, fren pedalına basmadan, motor çalıştırma/durdurma düğmesine basınız.

Motoru çalıştırmadan önce, uyarı ışıkları kontrol edilebilir. Motor çalıştırma/durdurma düğmesini uzun bir süre ON konumunda bırakmayınız. Motor çalışmadığı için akü boşalabilir.

**START/RUN
(ÇALIŞTIRMA/ÇALIŞMA)**



Aydınlatılmamış

• Düz şanzımanlı modelde

Motoru çalıştırmak için, fren ve debriyaj pedallarına basınız, sonra vites kolu N (Boş) konumunda iken motor çalıştırma/durdurma düğmesine basınız.

• Otomatik şanzımanlı modelde

Motoru çalıştırmak için, fren pedalına basın, sonra vites kolu P (Park) veya N (Boş) konumunda iken motor çalıştırma/durdurma düğmesine basınız. Güvenliğiniz için, motoru vites kolu P (Park) konumundayken çalıştırınız.

*** NOT**

Düz şanzımanlı araçlarda debriyaj pedalına, otomatik şanzımanlı araçlarda ise fren pedalına basmadan motor çalıştırma/durdurma düğmesine basarsanız, motor çalışmaz ve motor çalıştırma/durdurma düğmesi aşağıdaki gibi değişir:

OFF → ACC → ON → OFF veya ACC

*** NOT**

Eğer motor çalıştırma/durdurma düğmesini uzun bir süre ACC veya ON (AÇIK) konumunda bırakırsanız, akü boşalır.

⚠ UYARI

- Araç hareket halinde iken motor çalıştırma/durdurma düğmesine asla basmayınız. Bu, direksiyon kontrolünün ve fren işlevinin kaybıyla sonuçlanır ve kazaya sebep olabilir.
- Hırsızlığa karşı geliştirilmiş direksiyon kilidi, el freninin yerine geçmez. Sürücü koltuğunu terk etmeden önce, daima vitesin P (Park) konumunda olduğundan emin olunuz, el frenini tam olarak çekiniz ve motoru durdurunuz. Bu önlemler alınmazsa, araç beklenmeyen ve ani şekilde hareket edebilir.

(Devam ediyor)

(Devam ediyor)

- Araç hareket halindeyken asla direksiyonun arasından motor çalıştırma/durdurma düğmesine veya başka bir kumandaya uzanmayınız. Elinizin veya kolunuzun bu bölgede bulunması, araç kontrolünün kaybına, bir kazaya ve ciddi yaralanma veya ölüme neden olabilir.
- Sürücü koltuğunun etrafına hareket edebilen nesnelere koymayın, bunlar sürüş esnasında hareket edebilir, sürücüye zarar verebilir ve bir kazaya sebep olabilir.

Aracınızı sürerken

Motoru çalıştırma

⚠ UYARI

Aracınızı kullanırken daima uygun tipte ayakkabılar giyin. Uygun olmayan ayakkabılar (yüksek topuklular, kayak botları, vb.) fren, gaz pedallarını kullanma kabiliyetinizi engelleyebilir.

Benzinli motorun çalıştırılması (varsa)

1. Akıllı anahtarı yanınızda taşıyınız veya araç içinde bırakınız.
2. El freninin sıkıca çekildiğinden emin olunuz.
3. **Düz Şanzıman** – Debriyaj pedalına tam basın ve vitesi boşa alınız. Motoru çalıştırırken debriyaj ve fren ve pedallarını basılı tutunuz.
4. **Otomatik Şanzıman** – Vitesi P (Park) konumuna getiriniz. Fren pedalına tam olarak basınız.
5. Çok soğuk havada (-18°C altında) veya araç uzun süre çalışmamışsa, gaz vermeden motorun ısınmasını bekleyiniz.

Motor ister sıcak, ister soğuk olsun, **gaza basmadan çalıştırılmalıdır.**

Dizel motorun çalıştırılması (varsa)

Dizel motoru soğukken çalıştırmak için, motor çalıştırılmadan önce ön-ısıtma yapılmalı ve araç hareket etmeden motor ısıtılmalıdır.

1. El freninin çekildiğinden emin olunuz.
2. **Düz Şanzıman** – Debriyaj pedalına tam basın ve vitesi boşa alınız. Motor çalıştırma/durdurma düğmesini START (çalıştırma) konumuna çevirirken debriyaj ve fren pedallarını basılı tutunuz.

Otomatik Şanzıman – Vitesi P (Park) konumuna getiriniz. Fren pedalına tam olarak basınız.

Vites N (Boş) konumundayken de motoru çalıştırabilirsiniz.

Ön ısıtma gösterge ışığı

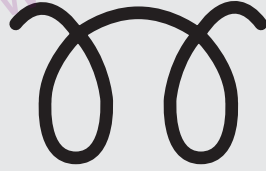

W-60

3. Fren pedalına basarken motor çalıştırma/durdurma düğmesine basınız.
4. Aydınlatılmış ön ısıtma lambası söne kadar fren pedalına basmaya devam ediniz (yaklaşık 5 saniye).
5. Ön ısıtma gösterge lambası söndüğü zaman motor çalışmaya başlar.

*** NOT**

Motor ön ısıtmada iken, motor çalıştırma/durdurma düğmesine bir kez daha basılırsa, motor çalışabilir.

Turboşarj intercooler (ara soğutucu) parçası için motoru çalıştırma ve kapatma

1. Motoru çalıştırdıktan hemen sonra ani ivmelenme ve sürat yapmayınız. Motor soğuksa, birkaç saniye rölantide bekleterek turboşarj ünitesinde yeterli yağlanma oluşmasını sağlayınız.
2. Motora ağır yük bindiren yüksek hızda veya uzun süreli araç kullanımı sonrasında, motorun kapatılmadan önce yaklaşık 1 dakika rölantide çalıştırılması gerekir.

Bu rölanti süresince motor kapanmadan önce turboşarjın soğuması temin edilir.

⚠ DİKKAT

Ağır yük altında çalıştıktan sonra motoru aniden durdurmayınız. Aksi takdirde motor veya turboşarj ünitelerinde ciddi hasar meydana gelebilir.

- Akıllı anahtar araç içinde olsa bile, sizden uzakta ise motor çalışmayabilir.
- Motor çalıştırma/durdurma düğmesi ACC konumunda veya daha yukarıda olduğunda, eğer herhangi bir kapı açılsa, sistem akıllı anahtarı kontrol eder. Akıllı anahtar araç içinde değil ise, " " göstergesi yanar söner veya LCD ekranında "Key is not in vehicle" [anahtar araçta değil] uyarısı yanar. Ve bütün kapılar kapalı ise, uyarı sesi 5 saniye için öter. Araç hareket halinde iken gösterge veya uyarı kapanır. Akıllı anahtarı daima yanınızda bulundurunuz.

⚠ UYARI

Motor, sadece akıllı anahtar araçta iken çalışır.

Çocukların veya aracı tanımayan herhangi bir kişinin motor çalıştırma/durdurma düğmesine veya ilgili parçalara dokunmasına asla izin vermeyiniz.

Aracınızı sürerken

⚠ DİKKAT

Araç hareket halindeyken motor durursa, vitesi P (Park) konumuna getirmeye teşebbüs etmeyin. Eğer yol ve trafik koşulları elveriyorsa, araç hâlâ hareket ederken vitesi N (Boş) konumuna getirebilir ve motoru tekrar çalıştırmak için motor çalıştırma/durdurma düğmesine basabilirsiniz.



ORB050007

⚠ DİKKAT

Stop lambası sigortasının yanmış olması haricinde, motor çalıştırma/durdurma düğmesine 10 saniyeden daha uzun basmayınız.

*** NOT**

- Eğer akü zayıf veya akıllı anahtar doğru olarak çalışmıyorsa, akıllı anahtarla motor çalıştırma/durdurma düğmesine basarak motoru çalıştırabilirsiniz.
- Stop lambası sigortası yandığı zaman, motoru normal şekilde çalıştıramazsınız. Sigortayı yenisiyle değiştiriniz. Eğer bu mümkün değilse, ACC konumundayken motor çalıştırma/durdurma düğmesine 10 saniye basarak motoru çalıştırabilirsiniz. Fren pedalına basmadan motor çalıştırılabilir. Fakat güvenliğiniz için, motoru çalıştırmadan önce daima fren pedalına basınız.

DÜZ ŞANZIMAN (VARSA)

ORB050001

Düz şanzimanın çalışması

Düz şanzımanda 5 (veya 6*) ileri vites vardır.

Vites yerleşimi, vites topuzu üzerinde gösterilmektedir. Şanzıman bütün ileri vitelerde tam senkromeçlidir ve gerek vites büyütme ve gerekse vites küçültme rahatlıkla yapılabilir.

Vites değiştirirken debriyaj pedalına tam olarak basınız ve sonra yavaşça bırakınız.

Eğer aracınızda kontak kilit düğmesi varsa, debriyaj pedalına basmadan motoru çalıştırdığınızda, motor çalışmayacaktır (varsa).

R (Geri) konumuna geçmeden önce vites mutlaka boşa alınmalıdır. Vites topuzunun hemen altında bulunan düğmeyi itin ve vites kolunu yeteri kadar sola çekiniz, daha sonra R (Geri) vites konumuna geçiniz. *Geri (R) vites takmadan önce, aracın tamamen durduğundan emin olunuz.*

Motoru asla devir saatinin (dev/dak) kırmızı bölgesinde kullanmayınız.

⚠ DİKKAT

- **Beşinci vitesten dördüncü vitese vites küçültürken, vites kolunu yanlışlıkla yana bastırarak ikinci vitese takmamaya dikkat edin. Bu şekilde vitesin çok fazla düşürülmesi, motor devrinin takometre ibresinin kırmızı bölgeye girmesine yol açacak kadar yükselmesine neden olabilir. Motora bu şekilde aşırı devir yaptırılması, motora hasar verebilir.**
- **Motor yüksek devirde çalışırken (5.000 devir veya daha fazla), bir seferde 2 vitesten daha fazla vites küçültmeyiniz. Bu şekilde vites küçültme motora zarar verebilir.**

Aracınızı sürerken

- Soğuk havada, şanzıman yağı ısınmaya kadar vites değiştirme işlemi zor olabilir. Bu durum normaldir ve şanzımana bir hasar vermez.
- Araç tam olarak durmuş olmasına rağmen 1'inci veya R (Geri) vitese geçmek zor oluyorsa, vites kolunu N (Boş) konuma getiriniz ve debriyayı bırakınız. Sonra debriyaya yeniden basarak vitesi 1'inci veya R (Geri) vitese takınız.

⚠ DİKKAT

- *Debriyaj balatasının zamanından önce aşınmasını ve hasar görmesini önlemek için, sürerken ayağınızı debriyaj pedalı üzerinde tutmayınız. Ayrıca, yokuşta trafik ışıklarında veya benzer bir durumda beklerken aracı durdurmak için debriyayı kullanmayınız.*
- *Sürüş sırasında elinizi vites kolunda tutmayınız, bu durum şanzıman vites çatallarının erken aşınmasına yol açabilir.*

⚠ UYARI

- **Sürücü koltuğunu terk etmeden önce daima el frenini tam olarak çekin ve motoru durdurunuz. Araç düz veya yokuş yukarı park edildiğinde vitesin 1'de, yokuş aşağı park edildiğinde ise R (Geri) konumunda olduğundan emin olun. Eğer bu önlemler belirtilen sırada takip edilmezse, araç beklenmeyen ve ani şekilde hareket edebilir.**
- **Eğer aracınız kontak kilit düğmesi ile donatılmamış bir düz şanzımana sahipse, el freni bırakılmış durumda ve vites kolu N (boşta) değilken, motorun debriyaya basmadan çalıştırılması sırasında araç hareket edebilir ve ciddi bir kazaya neden olabilir.**

Debriyajın kullanılması

Vites değiştirmeden önce, debriyaj pedalına sonuna kadar basmalı, sonra yavaşça bırakmalısınız. Sürüş esnasında debriyaj pedalı tümüyle serbest bırakılmış olmalıdır. Araç hareket halinde iken ayağınızı debriyaj pedalının üzerinde tutmayın. Bu durum gereksiz aşınmaya neden olabilir. Aracı yokuşta tutmak için debriyaj pedalını kısmen kavratmayın. Bu, gereksiz aşınmaya neden olur. Aracı yokuşta tutmak için el frenini veya ayak frenini kullanın. Debriyaj pedalına hızlı olarak ve sık aralıklarla basmayınız.

⚠ DİKKAT

Debriyaj pedalını kullanırken, pedala sonuna kadar basınız. Debriyaj pedalına sonuna kadar basmazsanız, debriyaj hasar görebilir veya bir ses oluşabilir.

Vites küçültme

Yoğun trafikte veya dik yokuşlar çıkarken yavaşlamanız gerekiyorsa, vitesi motor zorlanmaya başlamadan önce küçültünüz. Vites küçültmek motorun durma olasılığını azaltır ve hızınızı tekrar artıracığınız zaman daha iyi hızlanma sağlar. Araç dik yokuş iniyorsa, vitesi küçültmek emniyetli hızı muhafaza etmeye yardımcı olur ve frenlerin ömrünü uzatır.

İyi sürüş teknikleri

- Yokuş aşağı inerken aracı asla boşa almayınız. Bu son derece tehlikelidir. Aracı mutlaka viteste kullanınız.
- Frenlere "sürekli" basmayınız. Bu durum frenlerin aşırı ısınması ve arızalanmasına yol açar. Bunun yerine, yokuş aşağı sürerken bir alt vitesine geçiniz. Bunu yaptığınızda, motor freni aracın yavaşlamasına yardımcı olur.
- Vites küçültmeden önce aracı yavaşlatınız. Bu motorun aşırı devir yapmasını ve hasar görmesini önler.
- Yandan gelen şiddetli rüzgarlarda aracınızı yavaşlatınız. Bu, aracınızı daha iyi kontrol etmenizi sağlar.
- Geri vitesine geçirmeden önce aracın tamamen durduğundan emin olunuz. Aksi taktirde, şanzıman hasar görebilir. Geri vitesine takmak için, debriyaj pedalına basınız, vitesi boşa alınız, üç saniye bekleyiniz, sonra vitesi geriye takınız.
- Kaygan yol yüzeylerinde çok dikkatli araç kullanınız. Özellikle frenleme, hızlanma veya vites değiştirme sırasında dikkat ediniz. Kaygan yol yüzeylerinde, araç hızında ani değişme, çekiş tekerleklerinin yol tutuşunun zayıflamasına ve araç hakimiyetini kaybetmenize neden olabilir.

⚠ UYARI

- **Kemerinizi daima bağlayınız! Bir çarpışma esnasında, emniyet kemeri takmamış bir kişinin ciddi yaralanma veya ölme ihtimali, emniyet kemeri takmış bir kişiye nazaran önemli ölçüde daha yüksektir.**
- **Virajlarda ve dönüşlerde yüksek hız yapmayınız.**
- **Sert veya ani şerit değiştirme ve keskin dönüşler gibi ani direksiyon hareketleri yapmayınız.**
- **Yüksek hızlarda araç hakimiyetini kaybettiğinizde devrilme riski büyük ölçüde artar.**
- **Araç hakimiyetinin kaybolmasına en çok, araç tekerleklerinden ikisi yada daha fazlasının yoldan çıkması ve sürücünün yeniden yola çıkmak için aşırı direksiyon kırması durumunda karşılaşılır.**
- **Aracınızın yoldan çıkması durumunda, direksiyonu ani kırmayınız. Bunun yerine, normal şeride geri dönmeye önce, aracınızı yavaşlatınız.**
- **Öngörülen hız sınırlarını asla geçmeyiniz.**

Aracınızı sürerken

OTOMATİK ŞANZİMAN (VARSA)



Otomatik řanzımanın alıřması

Otomatik řanzıman 4 ileri vites ve bir geri vitesine sahiptir. Her bir vites, vites kolunun konumuna baęlı olarak, otomatik olarak seilir.

* NOT

Yeni bir araçta, akü sökülmüş ve tekrar takılmışsa, ilk bir kaç vites deęiřimi belli ölçüde kaba olacaktır. Bu normal bir durumdur ve vitesin bir kaç kez deęiřtirilmesinin ardından TCM (řanzıman Kontrol Modülü) veya PCM (Aktarma Grubu Kontrol Modülü) vasıtasıyla vites geişleri ayarlanır.

Düzgün çalışma için, N (Boş) konumundan ileri veya geri vitesine geçerken fren pedalına basınız.

⚠ UYARI - Otomatik şanzıman

- Otomobili D (İleri) veya R (Geri) vitesine takmadan önce aracınızın etrafında insanlar, özellikle de çocuklar olup olmadığını daima kontrol ediniz.
- Sürücü koltuğunu terk etmeden önce, daima vitesin P (Park) konumunda olduğundan emin olunuz, el frenini tam olarak çekin ve motoru durdurunuz. Eğer bu önlemler belirtilen sırada takip edilmezse, araç beklenmeyen ve ani şekilde hareket edebilir.

⚠ DİKKAT

- **Şanzımanınıza hasar vermemek için, R (Geri) veya herhangi bir ileri vites konumunda frene basarken motor devrini artırmaya çalışmayınız.**
- **Yokuşta durduğunuzda, aracı motor gücü ile durur pozisyonda tutmayınız. Servis frenini veya el frenini kullanınız.**
- **Motor rölantri devrinin üzerindeyken, vitesi N (Boş) veya P (Park) konumlarından D (İleri) veya R (Geri) konumlarına almayınız.**

Vites aralıkları

Kontak anahtarı ON konumuna getirildiğinde, gösterge paneli üzerindeki gösterge vites kolunun konumunu yansıtır.

P (Park)

Vitesi P (Park) konumuna getirmeden önce aracı daima tam olarak durdurunuz. Bu konum şanzımanı kilitler ve çekiş tekerleklerin dönmesini engeller.

⚠ UYARI

- Araç hareket halindeyken vitesi P (Park) konumuna almak, çekiş tekerleklerinin kilitlenmesine ve aracın kontrolünü kaybetmenize neden olur.
- P (Park) konumunu el freni yerine kullanmayınız. Daima vites kolunun P (Park) konumuna kilitlendiğinden emin olunuz ve el frenini tam olarak çekiniz.
- Çocukları asla yalnız olarak aracın içinde bırakmayınız.

Aracınızı sürerken

⚠ DİKKAT

Araç hareket halindeyken vites P (Park) konumuna alınırsa şanzıman hasar görebilir.

R (Geri)

Aracı arkaya doğru sürerken bu konumu kullanınız.

⚠ DİKKAT

R (Geri) vitesine geçerken veya geri vitesten çıkarırken aracı daima tam olarak durdurunuz; bu bölümde bulunan "Aracı Sallamak" konusunda açıklananın dışında, araç hareket halindeyken vitesi R (Geri) konumuna geçirirseniz şanzımana zarar verebilirsiniz.

N (Boş)

Tekerlekler ve şanzıman kilitli değildir. El freni çekilmiş değilse, araç en küçük bir eğimde bile kontrolsüz olarak kayar.

D (Sürüş)

Bu, normal ileri sürüş konumudur. Şanzıman otomatik olarak 4 vitesine sıra ile geçecek ve en iyi yakıt ekonomisi ve çekiş gücü sağlanmış olacaktır.

Başka bir aracı geçerken veya yokuş tırmanırken daha fazla güç için, gazı tam olarak basın, bu durumda şanzıman otomatik olarak bir alt vitesine geçer.

*** NOT**

Vitesi D (Sürüş) konumuna getirmeden önce daima tam olarak durunuz.

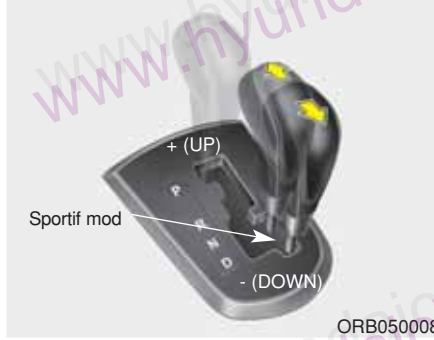

Sportif mod

Araç ister dursun, ister hareket halinde olsun, vites kolu D (Sürüş) konumundan manuel geçiş konumuna getirilerek sportif mod seçilir. Yeniden D (Sürüş) konumunda çalışmaya geçmek için, vites kolunu yeniden ana geçişe getiriniz.

Sportif modda, vites kolunun ileriye veya geriye getirilmesi, hızla vites değişimi yapmanıza olanak verir.

Up (+) : Seçici kolu bir defa yukarı iterek vites büyütünüz.

Down (-) : Vites küçültmek için vites kolunu bir defa aşağı çekiniz.

* NOT

- Sportif modda sürücü, vites büyütme-yi, yol koşullarına bağlı olarak ve motor devrini kırmızı bölgenin altında tutmaya dikkat ederek yapmalıdır.
- Sportif modda, yalnızca 4 ileri vites seçimi yapılabilir. Geri gitmek veya aracı park etmek için, vites kolunu gerektiği gibi R (Geri) veya P (Park) konumuna getiriniz.
- Sportif modda, araç yavaşladığında vites küçültme otomatik olarak yapılır. Araç durduğunda, 1'inci vites otomatik olarak seçilir.
- Sportif modda iken, motor devri kırmızı bölgeye yaklaştığında, vites noktaları otomatik olarak değiştirilir.
- Araç performans ve güvenlik seviyesini muhafaza etmek için, vites kolu çalıştırıldığında sistem belirli vites değişimlerini yapmayabilir.
- Kaygan yolda sürüş sırasında, vites kolunu ileriye iterek +(yukarı) konumuna getiriniz. Bu, şanzımanın kaygan yolda düzgün sürüş için daha iyi olan 2'nci vitesi seçmesini sağlar. Yeniden 1'inci vitese geçmek için vites kolunu -(aşağı) yönüne itiniz.

Vites kilitleme sistemi (varsa)

Emniyetiniz için, otomatik şanzımanda fren pedalına basılmadıkça vitesin P (Park) veya N (Boş) konumundan çıkıp R (Geri) konumuna geçmesini engelleyen bir vites kilit sistemi vardır.

Şanzımanı P (Park) veya N (Boş) konumundan çıkarıp R (Geri) konumuna geçirmek için:

1. Fren pedalına basın ve basılı tutunuz.
2. Motoru çalıştırınız veya kontak anahtarını "ON" konumuna getiriniz.
3. Vites kolunu hareket ettiriniz.

Eğer vites P (Park) konumundayken fren pedalına arka arkaya basılıp bırakılırsa, vites kolunun yanında bir zangırdama sesi duyulabilir. Bu normal bir durumdur.

⚠ UYARI

Aracın kazayla hareket ederek etraftaki kişilerin yaralanmasına neden olmasını önlemek için, vitesi P (Park) konumundan başka bir konuma almadan önce ve alma esnasında daima frene tam olarak basınız.

Aracınızı sürerken

İyi sürüş teknikleri

- Gaz pedalına basılı durumda vites kolunu P (Park) veya N (Boş) konumundan bir başka konuma kesinlikle getirmeyiniz.
- Araç hareket halinde iken, vites kolunu P (Park) konumuna kesinlikle getirmeyiniz.
- R (Geri) veya D (Sürüş) vitese takmadan önce, aracın tamamen durmasını sağlayınız.
- Yokuş aşağı inerken aracı hiçbir zaman boşa almayınız. Bu son derece tehlikelidir. Araç hareket halinde iken daima viteste olmalıdır.
- "Sürekli" frenlere basmayınız. Bu durum frenlerin aşırı ısınması ve arızalanmasına yol açar. Bunun yerine, yokuş aşağı sürüş sırasında hızınızı düşürün ve bir alt vitese geçiniz. Bunu yaptığınızda, motor freni aracın yavaşlamasına yardımcı olur.
- Vites küçültmeden önce aracı yavaşlatınız. Aksi takdirde, bir alt vites geçmeyebilir.

- Daima el frenini kullanınız. Aracı hareketsiz hale getirmek için, vites kolunu P (Park) konumuna getirmek yeterli olmaz.
- Kaygan yol yüzeylerinde çok dikkatli araç kullanınız. Özellikle frenleme, hızlanma veya vites değiştirme sırasında dikkat ediniz. Kaygan yol yüzeylerinde, araç hızında ani değişim, çekiş tekerleklerinin yol tutuşunun zayıflamasına ve araç hakimiyetini kaybetmenize neden olabilir.
- En uygun araç performansı ve yakıt ekonomisi, gaz pedalına yumuşak bir şekilde basılarak ve bırakılarak elde edilir.

⚠ UYARI

- **Kemerinizi daima bağlayınız! Bir çarpışma esnasında, emniyet kemeri takmamış bir kişinin ciddi şekilde yaralanma veya ölme ihtimali, emniyet kemeri takmış bir kişiye nazaran önemli ölçüde daha yüksektir.**
- **Virajlarda ve dönüşlerde yüksek hız yapmayınız.**
- **Sert veya ani şerit değiştirme ve keskin dönüşler gibi ani direksiyon hareketleri yapmayınız.**
- **Yüksek hızlarda araç hakimiyetini kaybettiğinizde devrilme riski büyük ölçüde artar.**
- **Araç hakimiyetinin kaybolmasına en çok, araç tekerleklerinden ikisi yada daha fazlasının yoldan çıkması ve sürücünün yeniden yola çıkmak için aşırı direksiyon kırması durumunda karşılaşılr.**
- **Aracınızın yoldan çıkması durumunda, direksiyonu ani kırmayınız. Bunun yerine, normal şeride geri dönmeye önce, aracınızı yavaşlatınız.**
- **Öngörülen hız sınırlarını asla geçmeyiniz.**

⚠ UYARI

Aracınız kara, çamura, kuma, vb. saplanırsa, aracı bu durumdan kurtarmak için ileri ve geri hareket ettirerek sarsmayı deneyebilirsiniz. Aracınızın etrafında insan veya nesnelere varken, böyle bir şeye teşebbüs etmeyiniz. Aracı sarsma işlemi sırasında, araç saplandığı yerden aniden ileri veya geri hareket edebilir ve yakındaki insanları yaralayabilir veya nesnelere hasar verebilir.

Dik bir yokuşta dururken kalkma

Dik bir yokuşta dururken kalkmak için, fren pedalına basın, vitesi D (İleri) konumuna getiriniz. Yük ağırlığına ve yokuşun dikliğine göre uygun vitesi seçin ve el frenini bırakınız. Freni bırakırken kademe olarak gaza basınız.

Aracınızı sürerken

FREN SİSTEMİ

Güç frenleri

Aracınız, normal kullanımda otomatik olarak ayarlanan güç yardımcı frenler ile donatılmıştır.

Motorun durması veya başka bir nedenle güç yardımcı frenlerde güç kaybı oluşursa, fren pedalına normalden daha kuvvetli basarak aracınızı durdurabilirsiniz. Ancak durma mesafesi daha uzun olur.

Motor çalışmıyorken, fren pedalına her basışta yedek fren gücü kısmen azalır. Güç yardımı kesintiye uğradığında fren pedalını pompalamayın.

Fren pedalını sadece kaygan yollarda direksiyon hakimiyetini korumak için gerekli olduğunda pompalayın.

⚠ UYARI - Frenler

- **Ayağınız frende olarak araç sürmeyiniz. Bu, anormal derecede yüksek fren ısınmasına, fren balata ve pabuçlarının aşırı aşınmasına ve artan durma mesafelerine neden olur.**
- **Uzun veya dik bir yokuş inerken, bir küçük vitese geçin ve devamlı frene basmayınız. Devamlı frene basmak, frenlerin aşırı ısınmasına ve fren performansının geçici olarak kaybına neden olur.**
- **Islak frenler aracın emniyetli şekilde yavaşlama kabiliyetini azaltır; ayrıca, frene basıldığında araç bir yana çekebilir. Frenlere hafifçe basmak, bu şekilde bir etkilenme olup olmadığını gösterir. Su içinden geçtikten sonra daima bu şekilde frenlerinizi test ediniz. Frenleri kurutmak için, fren performansı normale dönüncüye kadar, emniyetli bir hızı koruyarak hafifçe frene basınız.**

Frenlerin çalışmaması durumunda

Araç hareket halindeyken servis frenleri çalışmazsa, el freni ile acil duruş yapabilirsiniz. Ancak durma mesafesi, normalden çok daha uzun olacaktır.

⚠ UYARI - El freni

Araç normal hızlarda seyrederken el frenini çekmek, aracın kontrolünü ani olarak kaybetmeye neden olabilir. Eğer aracı durdurmak için el frenini kullanmak zorundaysanız, el frenini çekerken çok dikkatli olunuz.

Disk fren aşınma göstergesi

Aracınızda disk frenler bulunur.

Fren balataları aşındığında ve yeni balatalar gerektiğinde, ön frenlerinizden veya arka frenlerinizden yüksek tonda bir uyarı sesi duyarsınız. Bu ses gelip gidebilir veya fren pedalına her bastığınızda duyulabilir.

Bazı sürüş şartlarında ve iklimlerde, frene ilk basıldığında (veya hafifçe basıldığında) frenlerin bir cıvıltı sesi çıkarabileceğini lütfen unutmayınız. Bu normaldir ve frenlerinizde bir problem olduğunu göstermez.

⚠ DİKKAT

- **Pahalı fren tamirlerini önlemek için, aşınmış fren balataları ile sürmeye devam etmeyiniz.**
- **Fren pabuçlarını daima komple ön veya arka set olarak değiştiriniz.**

⚠ UYARI - Fren aşınması

Bu fren aşınma uyarı sesi aracınızın servise ihtiyacı olduğunu gösterir. Bu sesli uyarıyı ihmal ederseniz, fren performansını giderek kaybedersiniz ve bu da ciddi kazalara neden olabilir.

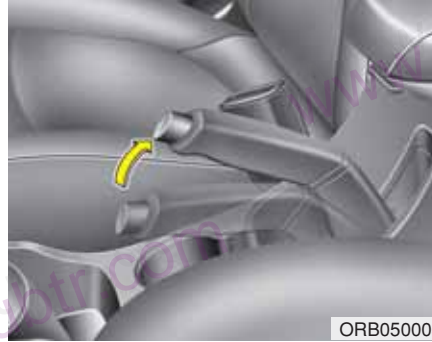

ORB050003

El freni

El freninin çekilmesi

El tipi

El frenini çekmek için önce ayak frenine basınız ve sonra el freni kolunu mümkün olduğunca yukarı çekiniz.

Buna ilaveten aracı eğimli bir yerde park ederken, vites kolunun düz vitesli araçlarda düşük vitese veya otomatik vitesli araçlarda P (Park) konumuna getirilmesi önerilir.

⚠ DİKKAT

Aracın el freni çekili iken kullanılması, fren balata ve fren rotorunun aşırı derecede aşınmasına sebep olabilir.

Aracınızı sürerken

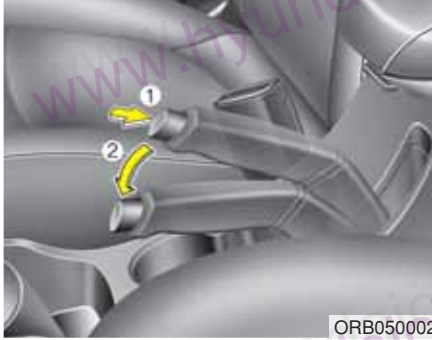

El freninin indirilmesi

El tipi

El frenini indirmek için, ilk önce ayak frenine basın ve el freni kolunu hafifçe yukarı çekiniz. İkinci olarak, serbest bırakma düğmesine (1) basınız ve düğmeyi basılı tutarak el freni kolunu (2) indiriniz.

Eğer el freni bırakılmaz veya tamamen bırakılmazsa, sistemi HYUNDAI Yetkili Servisine kontrol ettiriniz.

⚠ UYARI

- Aracı durdurup terk ettiğinizde istemeden hareket etmesini önlemek için, vitesi el freni yerine kullanmayınız. El frenini çekiniz ve düz vitesli araçlarda vitesin 1'e veya R (Geriye) takıldığından, otomatik vitesli araçlarda P (Park) konumuna getirildiğinden emin olunuz.
- Aracı tanımayan birisinin el frenine dokunmasına asla izin vermezsiniz. Eğer el freni istemeden bırakılırsa, ciddi yaralanmalara neden olabilir.
- Aracın istemeden hareket etmesini ve içindekilerin veya yayaların yaralanmasını önlemek için, park edildiğinde tüm araçların el frenleri tam olarak çekilmelidir.



W-75

Kontak anahtarını ON konumuna getirerek fren uyarı ışığını kontrol ediniz (motoru çalıştırmayınız). Bu ışık, kontak anahtarı START veya ON konumundayken el freni çekildiğinde yanar.

Aracı hareket ettirmeden önce, el freninin tam bırakılmış ve fren uyarı ışığının sönmüş olduğundan emin olunuz.

Motor çalışırken el freni bırakıldığında fren uyarı ışığı sönmüyorsa, fren sisteminde bir arıza olabilir. Derhal ilgilenmesi gerekir.

Mümkünse, aracı derhal durdurunuz. Bu mümkün değilse, aracı kullanırken çok dikkatli olunuz ve sürmeye ancak emniyetli bir yere veya bir tamir atölyesine ulaşmaya kadar devam ediniz.

Kilitlenmeyi Önleyici Fren Sistemi (ABS) (varsa)

⚠ UYARI

ABS (veya ESP), yanlış veya tehlikeli manevralar nedeniyle ortaya çıkabilecek kazaları önleyemez. Acil frenleme sırasında araç hakimiyeti iyileştirilmişse de, mutlaka önünüzdeki araç ile güvenli mesafeyi koruyunuz. Zor yol koşullarında araç hızı mutlaka düşürülmelidir.

Aşağıda sıralanan koşullarda, ABS fren sistemi (veya Elektronik Stabilite Programı Sistemi) olan araçların duruş mesafesi, bu sistem olmayan araçlardan daha uzun olabilir:

Bu koşullar altında, araç hızı düşürülerek kullanılmalıdır:

- Kaba, çakıllı veya karla kaplı yollar.
- Lastik zinciri takılmış halde.

(Devam ediyor)

(Devam ediyor)

- Yol yüzeyinin çukurlu ve engebeli olduğu yollarda.

ABS (veya ESP) ile donatılmış araçlarda emniyet özellikleri, yüksek hızda veya viraj alırken denenmemelidir. Bu, sizi ve diğer araçları tehlikeye sokar.

ABS tekerleklerin hızını sürekli olarak algılar. Eğer tekerlekler kilitlenecekse, ABS sistemi tekerleklere arka arkaya hidrolik fren basıncı uygular.

Tekerlekleri kilitleyebilecek şartlarda frene basarsanız, frenlerden bir "tik-tik" sesi duyarsınız veya fren pedalında buna tabii eden bir his algıyorsunuz. Bu normaldir ve ABS'nizin devrede olduğunu gösterir.

Acil bir durumda ABS'den azami faydayı elde etmek için, fren basıncını değiştirmeyin ve frenleri pompalamaya çalışmayın. Fren pedalına mümkün olduğu kadar veya durumun elverdiği ölçüde sert basınız ve ABS'nin frenlere dağılan gücü kontrol etmesine izin veriniz.

Aracınızı sürerken

* NOT

Motor çalıştıktan sonra araç hareket etmeye başladığında motor bölümünden bir klik sesi duyulabilir. Bu durum normaldir ve ABS fren sisteminin normal çalışmakta olduğunu gösterir.

- ABS ile bile, aracınızın yeterli durma mesafesine ihtiyacı vardır. Daima önünüzdeki araçla aranızda emniyetli bir mesafe bulundurunuz.
- Virajlarda daima yavaşlayınız. ABS, aşırı hızdan kaynaklanan kazaları önleyemez.
- Gevşek ve düz olmayan yol zeminlerinde ABS'nin çalışması, normal fren sistemine sahip araçlara göre daha uzun bir durma mesafesi gerektirebilir.

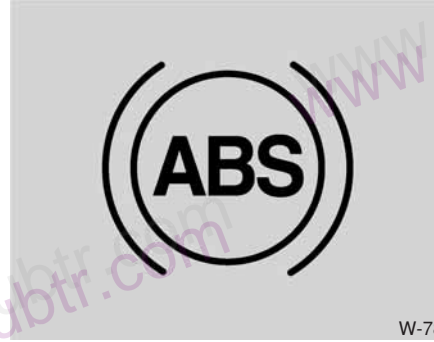

W-78

⚠ DİKKAT

- **Eğer ABS uyarı ışığı yanıyor ve sönmüyorsa, ABS'de bir sorun olabilir. Ancak, bu durumda, normal frenleriniz normal şekilde çalışır.**
- **ABS uyarı ışığı, kontak ON durumuna getirildikten sonra yaklaşık 3 saniye boyunca yanar. Bu sürede, ABS kendi kendisini kontrol eder ve her şey normale ışık söner. Işık sönmüyorsa, ABS'nizde bir sorun olabilir. Mümkün olan en kısa süre içinde HYUNDAI Yetkili Servisi ile temasa geçiniz.**

⚠ DİKKAT

- **Çekişin iyi olmadığı, örneğin buzlanmış bir yolda sürerken ve devamlı fren yaparken, ABS sürekli olarak devrede kalır ve ABS uyarı ışığı yanabilir. Aracınızı güvenli bir yere çekip motoru durdurunuz.**
- **Motoru yeniden çalıştırınız. Eğer ABS uyarı ışığı sönmüşse, ABS sisteminiz normaldir. Aksi halde, ABS'nizde bir sorun olabilir. Mümkün olan en kısa süre içinde HYUNDAI Yetkili Servisi ile temasa geçiniz.**

* NOT

Boşalmış bir akü nedeniyle aracınızı takviye ile çalıştırırsanız, motor çok düzgün çalışmayabilir ve aynı zamanda ABS uyarı ışığı yanabilir. Bu, düşük akü voltajı nedeniyle olur. ABS'nizde arıza olduğu anlamına gelmez.

- Frenleri pompalamayınız!
- Yola çıkmadan önce akünüzü şarj ettiriniz.



ORB050009

Elektronik denge programı (ESP) (varsa)

Elektronik Denge Programı (ESP) viraj alma manevraları esnasında aracı dengelemek amacıyla tasarlanmıştır. ESP direksiyonu nereye kırdığınızı ve aracın gerçekte nereye gittiğini kontrol eder. ESP aracı dengelemek için münferit tekerleklerle fren uygular ve motor yönetim sistemine müdahale eder.

⚠ UYARI

Virajlarda asla yol şartlarına göre çok hızlı sürmeyin ve acele etmeyin. Elektronik denge programı (ESP) kazaları önlemez. Dönüşlerde aşırı hız, ani manevralar ve ıslak zeminlerde kayma hâlâ ciddi kazalarla sonuçlanabilir. Sadece emniyetli ve dikkatli bir sürücü, aracın çekişi kaybetmesine neden olan manevraları engelleyerek kazaları önleyebilir. Aracınızda ESP bulunsa bile, duruma uygun emniyetli hızda sürmek de dahil, tüm normal sürüş önlemlerine daima uyunuz.

Elektronik Denge Programı (ESP) sistemi, olumsuz koşullar altında sürücünün araç kontrolünü muhafaza etmesine yardımcı olmak amacıyla tasarlanmış elektronik bir sistemdir. Güvenli sürüş uygulamalarının ikamesi değildir. Hız, yol koşulları ve sürücünün tepkileri gibi faktörlerin hepsi, araç hakimiyetinin kaybolmasının önlenmesinde ESP'nin yarar sağlayıp sağlayamayacağını etkileyebilmektedir. Makul hızlarda sürme ve viraj alma ve yeterli bir güvenlik payı bırakma sorumluluğu hâlâ sürücüdür.

Tekerlekleri kilitleyebilecek şartlarda fren basarsanız, frenlerden bir "tik-tik" sesi duyarsınız veya fren pedalında buna tekabül eden bir his algıyorsunuz. Bu normaldir ve ESP'nizin devrede olduğunu gösterir.

* NOT

Motor çalıştıktan sonra araç hareket etmeye başladığında motor bölümünden bir klik sesi duyulabilir. Bu durumlar normaldir ve Elektronik Denge Programı Sisteminin normal çalışmakta olduğunu gösterir.

Aracınızı sürerken

ESP'nin çalışması

ESP ON (AÇIK) durumu

- Kontak ON konumuna getirildiğinde, ESP ve ESP OFF (KAPALI) gösterge ışıkları yaklaşık 3 saniye süresince yanar, sonra ESP açılır.
- ESP'yi kapatmak için, kontağı ON konumuna getirdikten sonra ESP OFF düğmesine basın. (ESP OFF göstergesi yanacaktır). ESP'yi açmak için, ESP OFF tuşuna basın (ESP OFF gösterge ışığı söner).
- Motoru çalıştırırken, hafif bir tık sesi duyabilirsiniz. Bu otomatik sistem kontrolü yapan ESP'nin sesidir ve bir problem olduğunu göstermez.

Çalışırken



- ESP devredeyken, ESP gösterge ışığı yanıp söner.
- Elektronik Denge Programı düzgün şekilde çalıştığı zaman, araçta hafif titreşimler hissedebilirsiniz. Bu frenleme etkisinin bir sonucudur ve herhangi bir anormal bir durumu göstermez.
 - Çamur veya kaygan yoldan çıkarken gaz pedalına iyice basılması bile, motor devrini (dev/dk) arttırmayabilir. Bu da aracın çekişini ve dengesini sağlamak içindir ve bir sorun olduğunu göstermez.

ESP'nin kapatılması

ESP KAPALI durumu



- ESP'yi devreden çıkartmak için, ESP OFF tuşuna basın (ESP OFF gösterge ışığı yanar).
- ESP kapalıyken kontak LOCK konumuna getirilirse, ESP kapalı kalır. Motor yeniden çalıştırılınca, ESP otomatik olarak yeniden açılır.

■ ESP gösterge ışığı



■ ESP OFF gösterge ışığı



Gösterge ışığı

Kontak anahtarı ON konumuna getirildiğinde, gösterge ışığı yanar ve sonra ESP sistemi normal çalışıyorsa söner.

ESP çalıştığı zaman ESP gösterge ışığı yanıp söner veya ESP arızalı olduğunda ışık devamlı yanar.

ESP sistemi düğme ile kapatılırsa, ESP OFF gösterge ışığı yanar.

⚠ DİKKAT

Aynı anda değişik lastiklerle veya farklı ebatlarda jantlar ile aracın sürülmesi ESP sisteminde arızaya neden olabilir. Lastikleri yenilerken hepsinin orijinal lastikleriniz ile aynı büyüklükte olmasına dikkat ediniz.

⚠ UYARI

Elektronik Denge Programı sadece bir sürüş yardımcıdır; virajlarda, karlı veya buzlu yollarda yavaşlayarak emniyetli sürüş için gerekli önlemleri alınız. ESP gösterge ışığı yanıp sönerken veya yol zemini kayganken yavaş sürün ve hızlanmaya kalkışmayınız.

ESP OFF kullanımı

Sürerken

- Mümkün olduğunda, günlük kullanım için ESP açık olmalıdır.
- Sürüş esnasında ESP'yi kapatmak için, düz bir yol zeminindeyken ESP OFF tuşuna basınız.

ESP devredeyken (ESP gösterge ışığı yanıp sönerken) asla ESP OFF tuşuna basmayınız.

ESP devredeyken ESP kapatılırsa, araç kontrol dışına çıkabilir.

* NOT

- Araç bir dinamometre üzerinde çalışırken, ESP'nin kapalı olduğundan emin olunuz (ESP OFF ışığı yanar).
- ESP'yi kapatmak ABS veya fren sisteminin çalışmasını etkilemez.

Aracınızı sürerken

⚠ UYARI

ESP devredeyken asla ESP OFF tuşuna basmayınız.

ESP devredeyken ESP kapatılırsa, araç kontrolden çıkabilir.

Sürüş esnasında ESP'yi kapatmak için, düz bir yol zeminindeyken ESP OFF tuşuna basınız.

**Araç denge yönetimi (VSM)
(varsa)**

Bir araç kaygan bir yolda giderken veya bir araç frenleme sırasında sağ ve sol tekerlekler arasında sürtünme katsayısında değişiklikler algılayarsa, bu sistem araç dengesine ve direksiyon kumandasına ilave artışlar sağlar.

VSM'nin çalışması

VSM devredeyken, ESP gösterge ışığı () yanıp söner.

Araç denge yönetimi uygun şekilde çalıştığı zaman, araçta hafif titreşimler hissedebilirsiniz. Bu frenleme etkisinin bir sonucudur ve herhangi bir anormal bir durumu göstermez.

VSM aşağıdaki durumlarda düzgün çalışmaz:

- Eğimli ya da yokuş tarzi sıra yolda sürüş.
- Geriye doğru sürüş.
- ESP OFF gösterge ışığı () gösterge üzerinde yanık kalacaktır.
- ESP gösterge ışığı gösterge üzerinde yanık kalacaktır.

VSM'nin kapatılması

ESP'yi kapatmak için, ESP OFF tuşuna basarsanız, VSM'de iptal edilecektir ve ESP OFF gösterge ışığı () sönecektir. VSM'yi kapatmak için, tuş üzerine yeniden basınız. ESP OFF göstergesi sönecektir.

Arıza göstergesi

ESP KAPALI tuşuna basarak VSM'nin çalışmasını iptal etmeseniz bile, VSM devreden çıkabilir. Bu durum, Elektrikli Hidrolik Direksiyon Sisteminde veya VSM sisteminde bir yerde bir arızanın olduğunu gösterir. ESP gösterge ışığı () veya EPS uyarı ışığı yanık kalırsa, kontrol için Hyundai Yetkili Servisinize başvurmalı ve sistemi kontrol ettirmelisiniz.

*** NOT**

- VSM sistemi, virajlarda yaklaşık 15 km/s hızın üzerinde çalışacak şekilde tasarlanmıştır.
- VSM sistemi, split-mu yollarda araç kullanırken frene basıldığında, yaklaşık 30 km/s hızın üzerinde çalışacak şekilde tasarlanmıştır. Split-mu tipi yolda, farklı sürtünme kuvvetlerine sahip yüzeyler vardır.

⚠ UYARI

- Araç Denge Yönetimi, güvenli sürüş uygulamalarının yerine geçmez, ancak sadece bir ilave fonksiyondur. Öndeki araca olan mesafeyi ve hızı kontrol etme sorumluluğu her zaman için sürücüye aittir. Otomobilinizi sürerken direksiyonu sıkıca tutunuz.
- Aracınız, VSM sistemine sahip olsa bile, sürücünün niyetine göre kullanılmak üzere tasarlanmıştır. Sert hava ve kaygan yol yüzeylerinde araç kullanmak da dahil, tüm şartlarda emniyetli hızda normal sürüş önlemlerinin hepsine daima uyunuz.
- Aynı anda değişik lastiklerle veya farklı ebatlarda jantlar ile aracın sürülmesi VSM sisteminde arıza neden olabilir. Lastikleri yenilerken hepsinin orijinal lastikleriniz ile aynı büyüklükte olmasına dikkat ediniz.

İyi frenleme uygulamaları**⚠ UYARI**

- Araçtan her çıkıldığında veya araç her park edildiğinde, daima el frenini olabildiğince yukarı çekin ve aracın vitesini park konumuna getiriniz. Park yerinde el freni tam olarak çekilmeyen araçlar, istenmeden de olsa hareket ederek gerek sizin gerekse başka kişilerin yaralanmasına neden olacağından tehlike oluştururlar.
- Aracın istemeden hareket etmesini ve içindekilerin veya yayaların yaralanmasını önlemek için, park edildiğinde tüm araçların el frenleri tam olarak çekilmelidir.

- Parkedilmiş aracı, hareket ettirmeden önce, el freninin indirilmiş ve el freni gösterge ışığının sönmüş olduğundan emin olunuz.
- Su birikintisi üzerinden geçilmesi, frenlerin ıslanmasına yol açabilir. Frenler, araç yıkandığında da ıslanabilir. Islak frenler tehlike yaratabilir! Frenler ıslak olduğunda, araç kolay durdurulamaz. Islanmış frenler aracın bir tarafa çekmesine neden olabilir. Frenleri kurutmak için, frenleme normale dönüncüye kadar, aracı kontrol altında tutmak şartı ile, frenlere hafifçe basınız. Frenleme performansı normal seviyeye gelmiyorsa, aracı en kısa zamanda durdurun ve kontrol için Hyundai Yetkili Servisine başvurunuz.
- Yokuş aşağı inerken vitesi hiçbirboşa almayınız. Bu son derece tehlikelidir. Aracınızı her zaman viteste tutun, frene basarak yavaşlayınız ve vites küçültün, böylece araç motor frenlemesi ile de yavaşlayarak güvenli bir hıza düşer.
- Fren pedalına “sürekli” basmayınız. Araç sürerken ayağınızı fren pedalında tutmanız tehlikeli olabilir, çünkü frenler aşırı ısınıp etkinliğini kaybedebilir. Bu ayrıca fren parçalarının aşınmasını da artırır.

Aracınızı sürerken

- Sürüş sırasında bir lastik patlarsa, hafifçe frene basınız ve yavaşlarken aracı düz konumda tutunuz. Yeterince yavaşladıktan sonra, aracınızı yol kenarına çekerek güvenli bir yerde durunuz.
- Aracınızda otomatik şanzıman varsa, aracınızın öne doğru kaymamasına dikkat ediniz. Aracın kaymasını önlemek için, aracınızı durdurduğunuzda, iyice frene basınız.
- Yokuşta aracınızı park ederken dikkatli olunuz. Park frenini dikkatlice takın ve vites kolunu P'ye getirin. Aracınız yokuş aşağı bakıyorsa, aracın kaymasını önlemek için, direksiyonu kaldırım tarafına kırınız. Aracınız yokuş yukarı bakıyorsa, aracın kaymasını önlemek için, direksiyonu kaldırımın ters yönünde çeviriniz. Yol kenarında bir kaldırım olmadığında veya diğer koşullarda aracın kaymasını önlemek için tekerleklerin altına takoz yerleştiriniz.
- Bazı koşullarda, el freniniz çekili durumda donabilir. Bu duruma genellikle arka frenlerin çevresinde veya yakınında kar veya buzlanma varsa veya frenler ıslanmışsa karşılaşılr. El freninin donma tehlikesi olursa, aracın hareket etmemesi için ilk önce el frenini geçici olarak çekiniz ve vites kolunu P konumuna getiriniz ve arka tekerleklere takoz yerleştiriniz. Sonra el frenini indiriniz.
- Aracı yokuşta gaz pedalını kullanarak tutmayın. Bu, şanzımanın aşırı ısınmasına yol açar. Daima fren pedalını veya el frenini kullanınız.

EKONOMİK ÇALIŞTIRMA

Aracınızın yakıt ekonomisi esas olarak sürüş şeklinize, aracı nerede ve ne zaman kullandığınıza bağlıdır.

Bu faktörlerin her birisi bir galon (litre) yakıtla kaç mil (kilometre) yapabileceğinizi etkiler. Aracınızı mümkün olduğu kadar ekonomik kullanmak için, yakıt ve tamir masraflarında tasarruf sağlayan aşağıdaki sürüş önerilerine uyunuz:

- Aracınızı sarsıntısız sürün. Makul bir hızla hızlanın. “Ani kalkış” veya tam gazda vites değiştirme yapmayınız ve sabit bir hızda gidiniz. İki trafik ışığı arasında hızlanmayınız. Araç hızınızı trafikteki diğer araç hızlarına göre ayarlayarak gereksiz hız değişmelerinden kaçınınız. Mümkün olduğunda yoğun trafikten kaçınınız. Gereksiz frenlemeyi önlemek için diğer araçlarla aranızda emniyetli bir mesafeyi muhafaza ediniz. Bu, aynı zamanda fren aşınmasını da azaltır.
- Aracınızı normal bir hızda sürünüz. Ne kadar hızlı araç kullanırsanız, aracınız o kadar çok benzin yakar. Normal bir hızda araç kullanılması, özellikle ottoyolda, yakıt tüketimini düşürmenin en etkin yöntemlerinin başında gelir.

- Fren pedalına “süreklî” basmayın. Bu, yakıt tüketiminin artmasına ve bu parçalarda aşınmanın daha çok olmasına yol açar. Ayrıca, fren pedalına basılı araç kullandığınızda, frenler ısınır ve etkileri kaybolur ve bu nedenle de daha ciddi sonuçlarla karşılaşabilirsiniz.
- Lastiklerinize özen gösterin. Sürekli önerilen basınçta olmalarını sağlayınız. Yetersiz veya aşırı lastik basıncı, gereksiz lastik aşınmasına yol açabilir. Lastik basınçlarını en az ayda bir kontrol ediniz.
- Rot-balans ayarının doğru olmasını sağlayınız. Aracın lastiklerinin kaldırma çarpması veya bozuk yolda aracın hızlı bir şekilde kullanılması, aracın ön düzen ayarlarının bozulmasına sebep olur. Ön düzenin bozuk olması, lastiklerin çabuk aşınmasına ve daha fazla yakıt tüketimine yol açar ve diğer sorunlara neden olabilir.
- Aracınızı sürekli bakımlı tutun. Daha iyi yakıt ekonomisi ve düşük bakım maliyeti açısından, aracınıza Bölüm 7’de verilen bakım programına uygun olarak bakım yaptırınız. Güç koşullar altında araç kullanıyorsanız, daha sık periyodik bakım gerekecektir (Ayrıntılar için bölüm 7’ye bakınız.).
- Aracınızı temiz tutun. Azami verim için, aracınız temiz olmalı ve oksitlendirici maddelerden uzak tutulmalıdır. Özellikle çamur, pislik, buz, vs. araç altında birikmemelidir. Bu ilave ağırlık yakıt tüketiminin artmasına ve oksitlenmenin hızlanmasına yol açar.
- Az yükü seyahat edin. Aracınızda gereksiz ağırlıklar taşımayınız. Ağırlık, yakıt ekonomisini olumsuz yönde etkiler.
- Motoru gereğinden uzun süre rölantide çalıştırmayınız. Bekliyorsanız (ve trafikte değilseniz), motorunuzu kapatınız ve harekete hazır olduğunuzda çalıştırınız.

Aracınızı sürerken

- Aracınızın uzun süre ısıtılması gerekmediğini unutmayınız. Motor çalıştıktan sonra, vites takmadan önce, motorun 10 ila 20 saniye çalışmasını bekleyiniz. Ancak çok soğuk havalarda, motorunuzun normalden biraz daha uzun süre çalıştırarak ısıtınız.
- Motoru "boğmayınız" veya "aşırı devir" yapmayınız. Yüksek bir viteste düşük bir hızla seyretmek motoru boğar. Böyle bir durumda vitesi küçültünüz. Aşırı devir, aracınızın güvenli sınırın ötesinde zorlanmasıdır. Bu durum, önerilen devirlerde vites değiştirerek engellenebilir.

- Klimanızı tasarruflu olarak kullanınız. Klima sistemi motor tarafından çalıştırıldığı için, klima kullanıldığı zamanlarda yakıt sarfiyatı artar.
- Yüksek hızlarda camları açmak yakıt ekonomisini azaltabilir.
- Önden ve yandan gelen rüzgarlarda yakıt sarfiyatı daha fazla olur. Bu kaybin bir bölümünü önlemek için, bu şartlarda sürerken hızınızı azaltınız.

Aracı iyi durumda tutmak hem ekonomi, hem de emniyet için önemlidir. Bu nedenle HYUNDAI Yetkili Servisinde programlı muayene ve bakımları yaptırınız.

⚠ UYARI - Motorun hareket halinde durması

Yokuş aşağı giderken ve aracın hareket halinde olduğu herhangi bir zamanda motoru asla kapatmayınız. Motor çalışmazken hidrolik direksiyon ve güç frenleri düzgün çalışmaz. Bunun yerine, motoru çalıştırmaya devam edin ve motor freni etkisi için uygun daha küçük bir vites geçiniz. Ayrıca, sürüş esnasında kontağı kapatmak direksiyonun kilitlemesine ve ciddi yaralanma veya ölüme neden olabilir.

ÖZEL SÜRÜŞ KOŞULLARI

1JBB3302

Riskli sürüş koşulları

Su, kar, buz, çamur, kum veya benzeri riskli sürüş koşulları ile karşılaştığınızda, aşağıdaki önerileri uygulayınız:

- Dikkatli sürünüz ve frenleme için daha çok mesafe bırakınız.
- Ani fren veya direksiyon kırma hareketlerini engelleyiniz.
- ABS olmayan araçlarda fren yaparken, araç duruncaya kadar fren pedalını hafif bir yukarı-aşağı hareketiyle pompalayınız.

⚠ UYARI - ABS

ABS donanımlı bir araçta fren pedalını pompalamayınız.

- Kara, çamura veya kuma saplanırsanız, ikinci vitesi kullanınız. Çekiş tekerleklerinin patinaj yapmasını önlemek için yavaşça hızlanınız.
- Buz, kar veya çamura saplandığınızda çekiş sağlaması için çekiş tekerleklerinin altında kum, kaya tuzu kullanın, zincir takınız veya diğer kaymayan bir malzeme kullanınız.

⚠ UYARI - Vites küçültme

Kaygan zeminlerde sürüş esnasında otomatik vitesi küçültmek kazaya neden olabilir. Tekerlek hızında ani değişme, tekerleklerin kızaklanmasına neden olabilir. Kaygan zeminlerde vites küçültürken dikkatli olunuz.

Aracı sallama

Kar, kum veya çamurdan kurtarmak için aracı sallamak gerekiyorsa, önce ön tekerleklerin etrafındaki alanı temizlemek için direksiyonu sağa ve sola çeviriniz. Düz şanzımanla donatılmış araçlarda, 1'inci (birinci) ve R (geri) vites arasında, otomatik şanzımanla donatılmış araçlarda ise herhangi bir ileri vitesle vites değiştiriniz. Motoru devirli çalıştırmayın ve tekerleklerin mümkün olduğu kadar az patinaj yapmasını sağlayınız. Birkaç denemeden sonra hâlâ kurtulamadıysanız, motorun aşırı hararet yapmasını ve şanzımana hasar gelmesini önlemek için aracı çektiriniz.

⚠ DİKKAT

Aracı uzun süre sallamak motorun aşırı hararet yapmasına, şanzımanın arızalanmasına veya hasar görmesine ve lastik hasarına neden olabilir.

Aracınızı sürerken

⚠ UYARI - Patinaj yapan lastikler

Tekerlekler, özellikle 56 km/s üzerindeki hızlarda patinaj yaptırma-
yınız. Araç dururken yüksek devir-
lerde tekerlekler patinaj yaptır-
mak, lastiklerin aşırı ısınmasına ve
hasar görerek etraftaki kişilerin
yaralanmasına neden olabilir.

*** NOT**

Araç sallanmadan önce, ESP sistemi
(varsa) KAPATILMALIDIR.

⚠ UYARI

Aracınız kara, çamura, kuma, vb.
saplanırsa, aracı bu durumdan kur-
tarmak için ileri ve geri hareket ettirerek
sarsmayı deneyebilirsiniz. Aracınızın
etrafında insan veya nesnelere varken,
böyle bir şeye teşebbüs etmeyiniz. Aracı
sarsma işlemi sırasında, araç saplandığı yerden
aniden ileri veya geri hareket edebilir ve
yakındaki insanları yaralayabilir veya
nesnelere hasar verebilir.



OBH058035L



OMC035004

Düzgün viraj alma

Viraj alırken, özellikle yol yüzeyi ıslak olduğunda fren yapmaktan veya vites değiştirmekten kaçınınız. İdeal olan, virajları düşük hızla dönmektir. Bu önerilere uyarmanız, lastik aşınmalarını en aza indirebilir.

Gece sürüşü

Gece sürüşü, gündüze göre daha fazla riskli olduğu için, hatırlanması gereken bazı önemli noktalar şunlardır:

- Gece görmek, özellikle cadde ışıklarının bulunmadığı bölgelerde, daha zor olabileceği için, yavaş kullanınız ve diğer araçlarla aranızda daha fazla mesafe bırakınız.

- Diğer araçların farlarından gelen yansımayı azaltmak için aynalarınızı ayarlayınız.
- Farlarınızı temiz ve, otomatik far ayarı olmayan araçlarda, düzgünce ayarlanmış tutunuz. Kirli veya yanlış ayarlanmış farlar gece görmeyi daha da zorlaştırır.
- Karşıdan gelen araçların farlarına doğrudan bakmayınız. Geçici olarak körleşebilirsiniz ve gözünüzün karanlığa tekrar alışması uzun saniyeler sürebilir.

Yağmurda sürüş

Yağmur ve ıslak yollar, özellikle kaygan zeminler için hazırlıklı değilseniz, sürüşü tehlikeli hale getirebilir. Yağmurda araç kullanırken göz önünde tutmanız gereken birkaç nokta:

- Sağanak yağmur görmeyi zorlaştırır ve aracınızı durdurmak için gerekli mesafeyi artırır, o nedenle yavaşlayınız.
- Cam sileceklerinizi iyi durumda tutunuz. Camda çizik veya silinmemiş alan bırakmaya başladıkları zaman silecek lastiklerinizi değiştiriniz.
- Lastikleriniz iyi durumda değilse, kaygan zeminde ani bir duruş kaymaya ve olası bir kazaya neden olabilir. Lastiklerinizin iyi durumda olduğundan emin olunuz.
- Başkalarının sizi görmelerini kolaylaştırmak için farlarınızı yakınız.
- Geniş su birikintilerinden çok hızlı geçmek frenlerinizi etkileyebilir. Su birikintisinden geçmek zorundaysanız, yavaş geçmeye çalışınız.
- Frenlerinizin ıslanmış olabileceğini düşünüyorsanız, frenler normale dönünceye kadar, sürerken hafifçe frene basınız.

Su taşkını olan alanlarda sürüş

Su taşkını olan yerlerden, su seviyesinin tekerlek göbeğinin altından daha alçak olduğundan emin olmadıkça, geçmeyin. Herhangi bir sudan geçerken yavaş sürünüz. Fren performansı etkilenmiş olabileceği için, yeterli durma mesafesi bırakınız.

Sudan geçtikten sonra, araç yavaşça hareket ederken frene hafifçe basarak frenleri kurutunuz.

Aracınızı sürerken



Otobanda sürüş

Lastikler

Lastik hava basıncını teknik özelliklerde belirtilen seviyeye ayarlayınız. Yetersiz lastik basıncı aşırı ısınma ve muhtemelen lastiklerin arıza yapmasına yol açar. Aşınmış ve hasar görmüş lastikleri kullanmaktan kaçının, çekiş sorunu veya lastiğin patlaması ile karşılaşabilirsiniz.

* NOT

Lastikler üzerinde belirtilen azami hava basıncı değerini aşmayınız.

⚠ UYARI

- Havaşı düşük veya fazla şişirilmiş lastikler araç hakimiyetinin kaybolmasına ve ani lastik patlamaları da kazalara, yaralanmalara ve hatta ölümlere neden olabilir. Yola çıkmadan önce mutlaka lastik havalarının uygun olduğunu kontrol edin. Doğru lastik hava basınçları için, Bölüm 8'deki "Lastikler ve jantlar"a bakınız.
- Lastik dişleri kalmamış veya yetersiz lastiklerle araç kullanmak tehlikelidir. Aşınmış lastikler araç hakimiyetinin kaybolmasına, çarpışmalara, yaralanmalara ve hatta ölüme neden olabilir. Aşınmış lastikler mümkün olan en kısa sürede değiştirilmeli ve sürüşte esnasında asla kullanılmamalıdır. Aracınızla yola çıkmadan önce mutlaka lastik dişlerini kontrol edin. Daha fazla bilgi ve lastik diş limitleri için, Bölüm 7'deki "Lastikler ve jantlar" konusuna bakınız.

Yakıt, motor soğutma suyu ve motor yağı

Yüksek hızla sürüş sırasında, şehir içindeki sürüşe nazaran daha fazla yakıt tüketilir. Motor soğutma suyu ve motor yağını kontrol etmeyi unutmayınız.

Tahrik kayışı

Gevşek veya hasar görmüş tahrik kayışı, motorun aşırı ısınmasına yol açabilir.

KIŞ MEVSİMİNDE SÜRÜŞ

1JBB3305

Kış mevsiminde hava koşulları aşınma ve diğer sorunları beraberinde getirir. Kışın sürüş sırasında, bu sorunları asgariye indirmek için aşağıda verilmekte olan önerileri yerine getirmelisiniz:

Karlı veya buzlu yol koşulları

Aracınızı karla kaplı bir yolda sürmek için, kar lastikleri veya zincir takmanız gerekebilir. Kar lastikleri gerektiğinde, orijinal lastikle aynı ebat ve tipte lastik seçilmesi gereklidir. Aksi taktirde aracınızın güvenliği olumsuz yönde etkilenebilir. Ayrıca, hız yapma, ani hızlanma, ani frene basma ve virajlara hızla girme potansiyel olarak tehlikeli hareketlerdir. Yavaşlama sırasında mümkün olduğu kadar motor freni kullanılmalıdır. Karlı veya buzlu yollarda ani fren yapılması aracın kaymasına yol açar. Aracınız ve önünüzde giden araç arasında yeterli mesafeyi korumalısınız. Ayrıca, frenlere yavaşça basınız. Lastiklere zincir takılmasının sürüş gücünü arttıracığı ancak yana savrulmaları önlemeyeceği unutulmamalıdır.

*** NOT**

Zincir kullanılması bazı ülkelerde yasaktır. Zincir takmadan önce, ülke yasalarına engel bir durum olmadığından emin olunuz.

Kar lastikleri

Eğer aracınıza kar lastikleri takarsanız, bunların orijinal lastiklerle aynı ebatta ve yük aralığında radyal lastikler olmasına dikkat ediniz. Aracınızın yol tutuşunu tüm hava koşullarında dengelemek için kar lastiklerini dört tekerleğe de takınız. Kar lastiklerinin kuru yollarda sağladığı çekişin aracınızın orijinal lastikleri kadar yüksek olmayabileceğini unutmayınız. Yollar boş bile olsa dikkatli sürmelisiniz. Lastik satıcısından azami hız önerilerini öğreniniz.

⚠ UYARI - Kar lastiği ebadı
Kar lastikleri, aracın orijinal lastikleri ile aynı ebatta ve tipte olmalıdır. Aksi halde, aracınızın emniyeti ve sürüşü olumsuz yönde etkilenebilir.

Çivili lastikleri, bunların kullanımıyla ilgili olası sınırlamalar için yerel, devlet ve belediye yönetmeliklerini kontrol etmeden aracınıza takmayınız.

Aracınızı sürerken



1JBA4068

Zincirler

Radyal lastiklerin yanakları daha ince olduğundan, bazı tip kar zincirlerinin takılması bunlara hasar verebilir. Bu nedenle, zincir yerine kar lastiklerinin kullanılması önerilir. Alüminyum alaşımlı jantlarla donatılmış araçlara zincir takmayınız; zincir jantlara hasar verebilir. Eğer kar zinciri kullanmak zorundaysanız, kalınlığı 12 mm.den az olan tel-tipi zincirleri kullanınız. Uygun olmayan zincir nedeniyle aracınıza gelecek olan bir hasar araç üreticisinin garantisi dışındadır.

Zincirleri sadece ön tekerlekleri takınız.

⚠ DİKKAT

- **Kar zincirlerinin lastiklerinize uygun tip ve ebatta olduğundan emin olunuz. Yanlış kar zincirleri aracın gövdesine ve süspansiyona hasar verebilir ve bu hasar araç üreticisinin garantisi kapsamında olmayabilir. Ayrıca, kar zinciri bağlama kancaları aracın parçalarına temas ederek hasar görebilir ve zincirin lastikten çıkmasına neden olabilir. Kar zincirlerinin SAE "S" sınıfı belgeli olmasına dikkat ediniz.**
- **Zincirin emniyetli takıldığından emin olmak için, daima yaklaşık 0,5 – 1 km gittikten sonra zincirleri kontrol ediniz. Eğer gevşekse, zincirleri sıkılaştırınız veya yeniden takınız.**

Zincirin takılması

Zincir takarken, üreticinin talimatını izleyin ve mümkün olduğu kadar sıkı takınız. Zincir takılı lastiklerle yavaş sürünüz. Eğer zincirlerin gövdeye veya şasiye temas ettiğini duyarsanız, durup zincirleri sıkılaştırınız. Hâlâ temas ediyorsa, bu geçene kadar yavaşlayınız. Temizlenmiş yola çıkar çıkmaz zincirleri çıkartınız.

⚠ UYARI - Zincirlerin takılması

Kar zinciri takarken aracı trafikten uzak, düz bir yere park ediniz. Aracın flaşörlerini yakınız ve eğer varsa üçgen acil durum reflektörlerini aracın arka tarafına koyunuz. Kar zincirlerini takmadan önce, daima aracı P (Park) konumuna getiriniz, el frenini çekiniz ve motoru kapatınız.

⚠ UYARI - Lastik zincirleri

- Zincir kullanımı aracın yol tutuşunu olumsuz yönde etkileyebilir.
- 30 km/s veya zincir üreticisinin önerdiği hız limitini, hangisi daha düşükse, geçmeyiniz.
- Dikkatli sürün ve tümsekleri, çukurları, keskin dönüşleri ve aracı zıplatacak diğer yol rizikolarını önleyiniz.
- Keskin dönüşleri ve tekerlek kilitleyen frenleri önleyiniz.

⚠ DİKKAT

- Yanlış ebatta veya yanlış takılmış zincirler aracınızın fren balatalarına, süspansiyonuna, gövdesine ve tekerleklerine hasar verebilir.
- Zincirlerin araca vurduğunu duyduğunuzda durup zincirleri sıkılaştırınız.

Yüksek kaliteli etilen glikol soğutucu kullanınız

Aracınız, soğutma sisteminde yüksek kaliteli etilen glikol ile teslim edilmektedir. Aracınızda yalnız bu tip etilen glikol içeren soğutucu kullanılmalıdır; çünkü bu şekilde soğutma suyu içinde oksitlenme ve donma önlenmektedir ve devridaim pompası yağlanmaktadır. Bölüm 7'de verilen bakım programına uygun olarak değiştirilmeli veya eksik tamamlanmalıdır. Kış aylarında bölgenizde olası hava sıcaklıkları için uygun olup olmadığını anlamak üzere soğutucunuzu kontrol ettiriniz.

Akü ve kabloların kontrolü

Kış mevsimi, akü sistemine ilave yük getirir. Akü ve kabloları Bölüm 7'de tanımlanan şekilde gözle kontrol ediniz. Akü şarj seviyesi, HYUNDAI Yetkili Servisi tarafından kontrol edilebilir.

Gerekirse “kış” yağına geçiniz

Bazı iklimlerde, soğuk havalarda daha düşük viskoziteli “kış” yağı kullanılması önerilmektedir. Bu öneriler için Bölüm 8'e bakın. Kullanacağınız yağın cinsini bilmiyorsanız, HYUNDAI Yetkili Servisine başvurunuz.

Buji ve ateşleme sisteminin kontrolü

Bölüm 7'de anlatılan şekilde bujileri kontrol edin ve gerektiğinde değiştiriniz. Ayrıca, ateşleme kabloları ve parçalarını kontrol ederek bunların herhangi bir şekilde çatlamamış veya aşınmamış olduğundan emin olunuz.

Aracınızı sürerken

Kilitlerin donmaya karşı korunması

Kilitlerin donmaya karşı korunması için, kilit delikleri içine onaylanmış buz çözücü sıvı veya gliserin püskürtünüz. Kilitlerin içi buzlanmışsa, onaylanmış buz giderici püskürterek bunu çözün. Kilit iç kısmından donmuşsa, ısıtılmış kontak anahtarı ile bunu çözebilirsiniz. Isıtılmış kontak anahtarını tutarken elinizi yakmamaya dikkat ediniz.

Sistemde onaylanmış antifrizli cam temizleyici kullanınız

Cam yıkayıcı sistemin içindeki suyu donmaya karşı korumak için, kabın üzerindeki talimata uygun onaylanmış bir antifrizli cam yıkama sıvısı ilave ediniz. Antifrizli cam yıkayıcı HYUNDAI Yetkili Servisinden ve çoğu yedek parça satıcısından temin edilebilir. Motor soğutma suyu veya bir başka antifriz kullanmayınız, bunlar araç boyasına zarar verebilir.

El freninizin donmasına izin vermeyiniz

Bazı koşullarda, el freniniz çekili durumda donabilir. Bu duruma genellikle arka frenlerin çevresinde veya yakınlarında kar veya buzlanma varsa veya frenler ısılanmışsa karşılaşılr. El freninin donma tehlikesi varsa, aracın hareket etmemesi için ilk önce el frenini geçici olarak çekin ve vites kolunu P (otomatik şanzıman) konumuna veya birinci vitese veya geri vitese (düz şanzıman) takınız ve arka tekerleklerle takoz yerleştiriniz. Sonra el frenini indiriniz.

Araç altında buz ve kar birikmesini önleyiniz

Bazı koşullarda, araç altında çamurluk seviyesine kadar kar veya buz birikebilir. Sert kış koşullarında araç kullanırken böyle bir durumla karşılaşılabilir; bu nedenle aracınızın altını arada bir kontrol ederek ön tekerleklerin rahat hareket etmekte ve yürüyen aksamalarının engellenmemiş olduğundan emin olunuz.

Acil durum donanımlarını bulundurunuz

Kış koşullarının şiddetine bağlı olarak araç kullanırken gerekli olabilecek acil ekipmanları yanınızda bulundurunuz. Bu gibi ekipmanlar arasında, lastik zincirleri, çekme halatı veya zincirleri, el feneri, işaretleme fişekleri, kum, havlu, akü-şarj kabloları, buz kazıyıcı, eldivenler, tulum, örtü, battaniye, vb. yer alır.

ARAÇ AĞIRLIĞI

Bu bölüm aracınızı usulünce yüklemenize, yüklü aracınızın ağırlığını, tasarım kapasitelerinin içinde tutmanıza rehberlik eder. Aracınızı düzgün şekilde yüklemek, tasarım performansından azami verim almanızı sağlar. Aracınızı yüklemenden önce, aracınızın ağırlık derecelerini aracın tip onay belgesinden öğreniniz:

Baz boş ağırlık

Aracın tam dolu yakıt deposu ve tüm standart ekipmanı dahil ağırlığıdır. Yolcular, yük veya isteğe bağlı ekipman buna dahil değildir.

Araç boş ağırlığı

Yeni aracınızı bayiden aldığınız zamanki ağırlığı artı herhangi bir piyasa malı donanımı kapsayan ağırlıktır.

Yük ağırlığı

Bu rakam Baz Boş Ağırlığa ilave edilen, yük ve isteğe bağlı ekipman da dahil, tüm ağırlıkları kapsar.

GAWR (Brüt aks ağırlığı)

Bu, araç boş ağırlığı ve tüm yolcular da dahil, her bir aksa (ön ve arka) yüklenen toplam ağırlıktır.

GAWR (Brüt aks ağırlığı derecesi)

Bu, tek bir aksın (ön veya arka) taşıyabileceği azami izin verilen ağırlıktır. Bu rakamlar tip onay belgesinde gösterilmiştir. Her akstaki toplam yük asla GAWR geçmemelidir.

GVW (Brüt araç ağırlığı)

Bu, Baz Boş Ağırlık artı fiili Yük Ağırlığı artı yolculardır.

GVWR

(Brüt araç ağırlığı derecesi)

Bu, tam yüklü aracın (tüm opsiyonlar, ekipman yolcular ve kargo dahil) izin verilen azami ağırlığıdır. GVWR değeri, sürücü (veya ön yolcu) kapı eşiğinde bulunan belgelendirme etiketinde gösterilir.

Aşırı yükleme

⚠ UYARI - Araç Ağırlığı

Aracınızın brüt aks ağırlığı derecesi (GAWR) ve brüt araç ağırlığı derecesi (GVWR) sürücü (veya ön yolcu) kapısındaki sertifikasyon etiketinde gösterilir. Bu dereceleri aşmak kazaya veya aracın hasar görmesine neden olabilir. Yükünüzün ağırlığını her nesneyi (ve insanları) araca koymadan önce tartarak hesaplayabilirsiniz. Aracınızı aşırı yüklememeye dikkat ediniz.

Yol uyarısı / 6-2
Acil durumda araç hareket halindeyken / 6-3
Motor çalışmıyorsa / 6-4
Acil çalıştırma / 6-5
Motor aşırı ısınıyorsa / 6-7
Lastiğiniz patladıysa / 6-8
Çekme / 6-14
Acil durum malzemeleri / 6-18

Acil durumda yapılması gerekenler

6

Acil durumda yap>lmas> gerekenler

YOL UYARISI



Dörtlü flaşör sistemi

Dörtlü flaşör, diğer sürücülere sizin aracınıza yaklaşırken, sollarken veya geçerken aşırı dikkatli olmaları için bir uyarı görevi yapar.

Acil tamirler yaparken veya araç yol kenarında durduğu zaman kullanılmalıdır. Kontak herhangi bir konumdayken flaşör düğmesine basınız. Flaşör düğmesi orta konsol kumanda panelinde bulunur. Tüm sinyal lambaları aynı anda yanıp söner.

- Dörtlü flaşör, aracınız hareket halinde olsun veya olmasın çalışır.
- Dörtlü flaşör açıkken dönüş sinyalleri çalışmaz.
- Araç çekilirken dörtlü flaşörü dikkatli kullanmak gerekir.

ACİL DURUMDA ARAÇ HAREKET HALİNDEYKEN

Eğer kavşaklar veya geçişlerde motor stop ederse

- Eğer kavşaklar veya geçişlerde motor stop ederse, vites kolunu N (Boş) konumuna getirin ve aracı emniyetli bir alana itin.
- Eğer aracınız kontak kilit düğmesi ile donatılmamış bir düz şanzımana sahipse, 2. (ikinci) veya 3. (üçüncü) vites geçirdikten sonra debriyaj pedalına basmadan marş yapılarak araç ileriye hareket edebilir.

Aracı kullanırken lastiğiniz patladıysa

Araç kullanırken lastik patladığında:

1. Ayağınızı gaz pedalından çekiniz ve araç düz doğrultuda giderken kendi kendine durmasını bekleyiniz. Ani fren yapmayın veya yolun sağına çekmeye çalışmayınız, çünkü bu araç hakimiyetini kaybetmenize yol açabilir. Araç yeterince yavaşladığında, dikkatle frenlere basarak yolun sağına çekiniz. En kısa zamanda yoldan çıkarak sağlam, düz bir zemin üzerinde durunuz. Otopanda iseniz iki trafik yolu arasındaki orta alana park etmeyiniz.
2. Aracınız durduğunda, dörtlü flaşörleri açınız ve el frenini çekerek vites kolunu P (otomatik şanzıman) veya geriye (düz şanzıman) alınız.
3. Yolcuların tümünü araçtan indiriniz. Yolcuların aracın yola bakan tarafında değil, diğer tarafta durmalarını sağlayınız.
4. Patlak bir lastiği değiştirirken, bu bölümün ilerisinde yer alan talimatlara uyunuz.

Sürüş sırasında motor stop ederse

1. Aracınızı düz bir doğrultuda sürerken hızınızı yavaşça azaltınız. Dikkatli bir şekilde aracınızı sağa çekerek güvenli bir yere park ediniz.
2. Dörtlü flaşörleri açınız.
3. Yeniden motoru çalıştırmayı deneyiniz. Motorunuz çalışmıyorsa, HYUNDAI Yetkili Servisine başvurunuz veya başka bir kalifiye yardım hizmeti bulmaya çalışınız.

Acil durumda yap>lmas> gerekenler

MOTOR ÇALIŞMIYORSA

Motor çalışmaz ya da çok yavaş çalışırsa

1. Aracınızda otomatik şanzıman varsa, vites kolunun N (Boş) veya P (Park) konumunda ve el freninin çekilmiş olduğundan emin olunuz.
2. Akü bağlantılarını kontrol ediniz, temiz ve sağlam olduğundan emin olunuz.
3. Araç ışıklarını açınız. Marş bastığınızda ışıklar sönmeye yüz tutuyor veya sönyorsa akü boşalmış demektir.
4. Marş motoru bağlantılarını kontrol ediniz ve iyice bağlanmış olduğundan emin olunuz.
5. Aracınızı iterek veya çekerek çalıştırmaya kalkışmayınız. "Takviyeyle çalıştırma" talimatlarına bakınız.

⚠ UYARI

Motor çalışmadığında, aracı iterek veya çekerek çalıştırmaya kalkışmayınız. Bu çarpışmaya veya bir başka hasara yol açabilir. Ayrıca, itme veya çekme ile çalışma, katalitik konvertörün aşırı ısınmasına ve bir yangın tehlikesine yol açabilir.

Marş bastığı halde motor çalışmazsa

1. Yakıt seviyesini kontrol ediniz.
2. Kontak anahtarı LOCK /OFF konumunda iken, kontak, bobinler ve bujilerdeki tüm soketleri kontrol ediniz. Ayrılmış veya gevşek bağlantıları yerine takınız.
3. Motor bölümündeki yakıt hatlarını kontrol ediniz.
4. Motorunuz hâlâ çalışmıyorsa, HYUNDAI Yetkili Servisine başvurunuz veya başka bir kalifiye yardım hizmeti bulmaya çalışınız.

ACİL ÇALIŞTIRMA

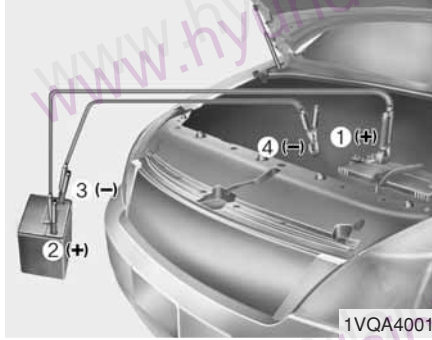

Kabloları numara sırasına göre bağlayınız ve ters sıraya göre ayırınız.

Takviyeyle çalışma

Eğer yanlış yapılırsa, takviye ile çalıştırmak tehlikeli olabilir. Bu nedenle, kendinize zarar veya aracınıza veya akünüze hasar gelmesini önlemek için, takviye ile çalıştırma prosedürünü izleyiniz. Eğer kuşkunuz varsa, aracınızı takviye ile çalıştırma işini yetkin bir teknisyene veya araç çekme servisine bırakmanızı öneririz.

⚠ DİKKAT

Sadece 12-volt takviye sistemi kullanınız. 24-volt güç kaynağı (ister seri bağlanmış iki adet 12-volt akü, ister 24-volt jeneratör seti) kullanmakla 12-volt ile çalışan marş motoruna, ateşleme sistemine ve diğer elektrikli parçalara tamir edilemeyecek şekilde hasar verebilirsiniz.

⚠ UYARI - Akü

Asla akünün elektrolit seviyesini kontrol etmeye kalkışmayınız. Çünkü bu akünün çatlamasına veya patlamasına ve ciddi yaralanmalara neden olabilir.

⚠ UYARI - Akü

- Her türlü alev veya kıvılcımı aküden uzak tutunuz. Akü, alev veya kıvılcıma maruz kaldığında patlayabilecek olan hidrojen gazı çıkarır.
- Bu patlayıcı gazın aktif hale gelip size ve aracınıza zarar vermesini engellemek için aşağıdaki prosedüre uyulması önemle tavsiye edilir. Bu işlemin uygulanması konusunda tereddüdünüz var ise, kalifiye yardım alınız. Otomobil akülerinde sülfirik asit bulunur. Bu madde zehirli ve yüksek derecede oksitleyicidir. Akü takviyesi esnasında koruyucu gözlük takınız ve cildinize, giysilerinize ya da aracınıza asit gelmemesine dikkat ediniz.
- Eğer boşalmış akü donmuşsa veya elektrolit seviyesi düşükse, aracı takviye ile çalıştırmaya kalkışmayın; akü çatlayabilir veya patlayabilir.

Takviyeyle çalıştırma prosedürü

1. Takviye aküsünün 12-volt ve eksi kutbunun topraklanmış olduğundan emin olunuz.
2. Takviye aküsü bir başka araç üzerinde bulunuyorsa, iki aracın birbiri ile temas etmediğinden emin olunuz.
3. Gereksiz tüm elektrikli aksesuarları kapatınız.
4. Takviye kablolarını tam olarak şekildedeki sırayla bağlayınız. İlk önce takviye kablolarının birinin ucunu takviye soketinin (1) pozitif terminaline, diğer ucunu ise takviye akü pozitif terminaline (2) bağlayınız.

Diğer takviye kablosunun bir ucunu takviye aküsünün (3) eksi kutbuna bağlayınız, sonra diğer ucu takviye soketinin (4) eksi kutbuna bağlayınız. Motor çalıştırıldığı zaman hareket eden bir bölüme veya yakınına bağlamayınız.

Takviye kablolarının doğru akü kutupları veya doğru toprak dışında herhangi bir şeye temas etmesine izin vermeyiniz. Bağlantıları yaparken akünün üzerine eğilmeyiniz.

⚠ DİKKAT - Akü kabloları

Takviye aküsünün eksi kutbundan gelen takviye kablosunu boş akünün eksi kutbuna bağlamayınız. Bu, boş akünün aşırı ısınmasına ve çatlayarak akü asidi salgılamasına neden olabilir.

5. Takviye aküsü olan aracı çalıştırınız ve 2.000 dev/dk'da çalışmaya bırakınız, sonra aküsü boş olan aracı çalıştırınız.

Eğer akünüzün boşalma nedeni belli değilse, aracınızı HYUNDAI Yetkili Servisine kontrol ettiriniz.

İterek çalıştırma

Düz şanzımanlı aracınız iterek çalıştırılmamalıdır, çünkü emisyon kontrol sistemine hasar verebilir.

Otomatik şanzımanlı araçlar iterek çalıştırılmaz.

Takviye ile çalıştırmak için bu bölümdeki talimatı uygulayınız.

⚠ UYARI

Bir aracı çalıştırmak için asla çekmeyiniz. Çünkü motor çalışınca aracın aniden ileriye fırlaması çeken araçla çarpışmaya neden olabilir.

MOTOR AŞIRI ISINIYORSA (HARARET)

Araç hararet göstergesi motorun aşırı ısındığını gösteriyorsa, güç kaybı, araç teklemesi veya motor vuruntusu ile karşılaşabilirsiniz, muhtemelen motor aşırı ısınmıştır. Böyle olduğunda, şunları yapmalısınız:

1. Sağa yanaşın ve en kısa zamanda emniyetli bir şekilde aracınızı durdurunuz.
2. Vites kolunu P (otomatik şanzıman) konumuna veya Boşa (düz şanzıman) alın ve el frenini çekiniz. Klima açık ise, kapatınız.
3. Motor soğutma suyu araç altından akıyor veya kaputtan buhar çıkıyorsa, motoru durdurunuz. Soğutma suyu veya buhar kesilinceye kadar kaputu açmayınız. Belirgin bir motor soğutma suyu veya buhar kaybı yoksa, motor soğutma fanının çalışmakta olduğundan emin olunuz. Fan çalışmıyorsa, motoru durdurunuz.

4. Devridaim pompası tahrik kayışının yerinde olup olmadığını kontrol edin. Yerindeyse, kayış gerginliğini kontrol ediniz. Tahrik kayışı normal ise, radyatör, hortum veya aracın altından motor soğutma suyu kaçağını kontrol ediniz (Klima kullanılıyorsa, aracı durdurduğunuzda, araçtan bir miktar suyun akması normaldir).

⚠ UYARI

Herhangi bir yaralanmaya yol açılmaması için, motor çalışır durumda iken, saç, el veya elbiselerinizi fan ve tahrik kayışları gibi hareketli parçalardan uzak tutunuz.

5. Devridaim pompası tahrik kayışı kopmuş veya motor soğutma suyu akıyorsa, derhal motoru durdurunuz ve yardım için en yakın HYUNDAI Yetkili Servisine başvurunuz.

⚠ UYARI

Motor sıcakken radyatör kapağını çıkartmayınız. Bu, motor soğutma suyunun dışarı fıskırmasına ve ciddi yaralanmalara neden olabilir.

6. Aşırı ısınmanın nedenini bulamıyorsanız, motorun normal sıcaklığa gelmesini bekleyiniz. Daha sonra, eğer motor soğutma suyu kaybı varsa, sıvı seviyesini yarım işaretine kadar getirmek için hazneye dikkatlice soğutma suyu ilave ediniz.
7. Motor hararet belirtilerini dikkatle izleyerek dikkatle yola devam ediniz. Yeneden hararet olursa, yardım için HYUNDAI Yetkili Servisini çağırınız.

⚠ DİKKAT

Çok fazla soğutma suyu kaybı, sistem içinde bir kaçak olduğunu gösterir ve bu nedenle en kısa zamanda HYUNDAI Yetkili Servisi tarafından kontrol edilmelidir.

Acil durumda yap>lmas> gerekenler

LASTİĞİNİZ PATLARSA



Takımlar ve kriko

Kriko, kriko kolu, ve bijon anahtarı bagajda bulunur. Bu donanıma erişmek için, bagaj kutusu kapağını yukarı çekiniz.

- (1) Kriko
- (2) Kriko kolu
- (3) Bijon anahtarı

Kriko kullanma talimatı

Kriko sadece acil durumlarda lastik değişimi için verilmiştir.

Araç hareket halindeyken krikonun "sallanarak ses çıkarmasını" önlemek için yerine düzgün şekilde yerleştiriniz.

Yaralanma olasılığını azaltmak için, kriko kullanma talimatına uyunuz.

⚠ UYARI - Lastik değiştirme

- Genel bir yolun veya otopanın trafik olan şeridinde asla araç tamirine kalkışmayınız.
- Bir lastik değiştirmeden önce daima aracı yolun tamamen dışına, bankete çekiniz. Kriko, düz ve sert bir zeminde kullanılmalıdır. Yolun dışında düz ve sert bir zemin bulamıyorsanız, yardım için çekici servisini çağırınız.

(Devam ediyor)

(Devam ediyor)

- Aracın ön ve arkasında doğru kriko yerlerini kullandığınızdan emin olunuz; kriko desteği olarak asla tamponları veya aracın herhangi başka bir bölümünü kullanmayınız.
- Araç aniden krikodan düşebilir ve ciddi yaralanma veya ölüme neden olabilir. Sadece bir kriko ile kaldırılmış bir aracın altına hiç kimse vücudunun herhangi bir bölümünü sokmamalıdır; araç destek takozları kullanılmalıdır.
- Araç krikodayken motoru çalıştırmayınız.
- Araç krikodayken içinde hiç kimenin kalmasına izin vermeyiniz.
- Çocukların yoldan ve kriko ile kaldırılacak araçtan emniyetli şekilde uzakta bulduklarından emin olunuz.



Stepneyi çıkarma ve yerine koyma

Stepne tutucu kelebek somunu saat yönünün aksine çeviriniz.

Sökmenin tersi sırada stepneyi araca takınız.

Araç hareket halindeyken yedek lastik ve aletlerin "sallanarak" ses çıkarmasını önlemek için yerine düzgün şekilde yerleştiriniz.



Lastik değiştirme

1. Düz bir yerde park ediniz ve el frenini sıkıca çekiniz.
2. Vitesi düz şanzımanlı araçta R (Geriye), otomatik şanzımanlı araçta P (Park) konumuna getiriniz.
3. Dörtlü flaşörü yakınız.



4. Bijon anahtarını, krikoyu, kriko kolunu ve stepneyi araçtan çıkartınız.
5. Kriko pozisyonunun çaprazındaki tekerleğin hem önüne, hem de arkasına takoz koyunuz.

Acil durumda yap>lmas> gerekenler

⚠ UYARI - Lastik deęiřtirme

- Lastik deęiřtirirken aracın hareket etmesine engel olmak için, daima el frenini tam olarak çekiniz ve deęiřtirilecek lastięin aprazındaki tekerleęe takoz koyunuz.
- Aracın tekerleklerine takoz konulması ve krikoyla kaldırılan aracın iinde kimsenin kalmaması önerilir.



ORBC060003



1JB6025

6. Bijonları, her seferinde bir tur olmak üzere saat yönünün aksine döndürerek gevşetiniz, fakat lastik yerden kaldırılmadan hiçbir bijonu çıkartmayınız.

7. Krikoyu, deęiřtirmekte olduęunuz lastięe en yakın ön veya arka kriko pozisyonuna yerleřtiriniz. Krikoyu řasinin altındaki belirlenmiř yerlere yerleřtiriniz. Kriko pozisyonları, řasiye iki dikme ve krikoya iřaret olacak kabartma bir nokta ile kaynak yapılmıř plakalardır.

⚠ UYARI - Krikoyu yerleştirme
Yaralanma olasılığını azaltmak için, sadece araçla birlikte verilen krikoyu doğru kriko pozisyonunda kullanınız; kriko desteği için asla aracın başka bir bölümünü kullanmayınız.



8. Kriko kolunu krikoya takın ve saat yönünde döndürerek, lastik yerden kalkacak kadar aracı kaldırınız. Bu ölçü yaklaşık 30 mm'dir. Bijonları çıkartmadan önce, aracın dengede olduğundan ve hareket etme veya kayma olasılığı bulunmadığından emin olunuz.

9. Bijonları iyice gevşetin, ve elle sökün. Tekerleği çıkartın ve yuvarlanmaması için yere yatırınız. Yedek lastiği poyraya takmak için alınız ve üzerindeki delikleri poyra saplamaları ile hizalayın ve yedek lastiği saplamaların üzerine oturtunuz. Bunu yapmak zorsa, tekerleğin en üst deliğini üst saplama ile hizalamak için lastiği eğiniz. Daha sonra, tekerleği ileri geri oynatarak diğer deliklerin de saplamalarla hizalanmasını sağlayınız ve sonra da saplamaların üzerine kaydırınız.

⚠ UYARI

Jantların kenarları keskin olabilir. Yaralanmamak için dikkatli olunuz. Yedek lastiği takmadan önce, poyra veya tekerlek üzerinde tekerleğin poyra üzerine tam olarak oturmasını engelleyecek herhangi bir yabancı madde (örneğin, çamur, katran, çakıl, vs.) olmadığından emin olunuz.

Varsa, temizleyiniz. Tekerlek ve poyra bağlantı yüzeyleri tam olarak birbirine oturmazsa, bijonlar gevşer ve tekerleğin yerinden çıkmasına yol açar. Tekerleğin yerinden çıkması, araç hakimiyetini kaybetmenize neden olur. Bu ise ciddi bir yaralanma veya ölümlü sonuçlanabilir.

10. Tekerleği yerine takmak için, saplamaların üzerine tutunuz ve bijonları saplamalara elle takınız. Bijonlar küçük çaplı konik uçları içe bakacak şekilde takılmalıdır. Tekerleği oynatarak yerine tam oturmuş olduğundan emin olunuz ve bijonları tekrar mümkün olduğu kadar elle sıkınız.
11. Bijon anahtarını saatin ters yönüne çevirerek aracı yere indiriniz.



ORBC060005

Sonra bijon anahtarını şekilde gösterildiği gibi takın ve bijonları sıkın. Anahtarın bijonlara iyice yerleşmiş olduğundan emin olunuz. Bijon anahtarının üzerine çıkmaya veya uzatma borusu kullanmaya kalkışmayınız. Bütün bijonları tek tek bijon anahtarları ile iyice sıkınız. Daha sonra, her bir somunu bir kere daha kontrol ederek sıkılmış olduğundan emin olunuz. Lastik değiştirme işlemini tamamladıktan sonra, en kısa zamanda bir HYUNDAI Yetkili Servisinde bijonların doğru torkta sıkılmasını sağlayınız.

Bijon sıkma torku:

Çelik jant ve alüminyum alaşım jant:
9~11 kg.m

Bir lastik basınç ölçme aletiniz varsa, supap kapağını sökün ve lastik hava basıncını ölçünüz. Basınç önerilen seviyeden düşük olduğunda, aracınızı düşük hızla en yakın benzin istasyonuna sürünüz ve yeterli basınca şişiriniz. Basınç çok yüksek olduğunda, normal seviyeye getiriniz. Supap kapağını lastik hava basıncı ayar sonrası mutlaka yerine takınız. Kapağı yerine takılmazsa, lastik hava kaçırabilir. Supap kapağı gevşemişse, bir yenisini temin ederek en kısa zamanda lastiğe takınız.

Lastiği değiştirdikten sonra, patlak lastiği daima sabitleyiniz ve kriko ile diğer aletleri bagajda ait oldukları yerlere yerleştiriniz.

⚠ DİKKAT

Aracınızın tekerlek saplamalarında ve bijonlarında metrik dişler vardır. Tekerleği çıkartırken sökülen bijonların, tekerlek takılırken aynı yerlere takıldığından veya yenileri takılıyorsa, aynı metrik diş ve yiv konfigürasyonundaki bijonların kullanıldığından emin olunuz. Metrik bir saplamada dişleri metrik olmayan bijon kullanımı, veya bunun tersi, tekerleği tekerlek göbeğine düzgün biçimde sabitlemez ve saplamaya zarar vererek değiştirilmesini gerektirir.

Çoğu bijonun metrik dişleri olmadığını unutmayınız. Piyasa malı bijon veya jant takarken diş tipini incelemek için çok dikkat gösteriniz. Bir kuşku duyuyorsanız, HYUNDAI Yetkili Servisine başvurunuz.

⚠ UYARI - Porya saplamaları
Eğer saplamalar hasar görmüşse, tekerleği tutma kabiliyetlerini kaybedebilirler. Bu, tekerleğin kaybına ve ciddi yaralanmalarla sonuçlanabilecek bir çarpışmaya neden olabilir.

Araç hareket halindeyken kriko, kriko kolu, bijon anahtarı ve stepnenin sallanarak ses çıkarmasını önlemek için yerlerine düzgün şekilde yerleştiriniz.

⚠ UYARI - Yetersiz stepne havası

Stepneyi takar takmaz hava basıncını kontrol ediniz. Gerekliyse, belirtilen hava basıncına ayarlayınız. 8. bölümdeki "Lastikler ve Jantlar" konusuna bakınız.

Acil durumda yapılması gerekenler

ARACIN ÇEKİLMESİ

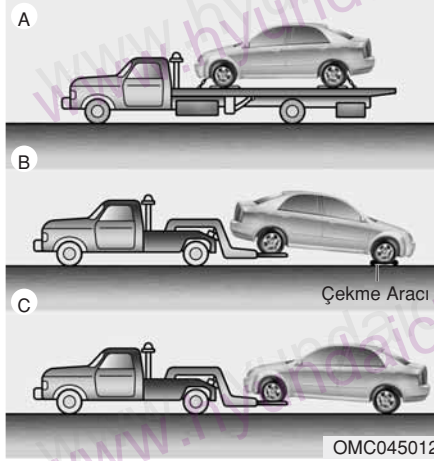

Çekme hizmeti

Eğer acil durumda çekme gerekiyorsa, bunun HYUNDAI Yetkili Servisi veya ticari bir kurtarma şirketi tarafından yapılmasını öneririz. Araca hasar verilmesini önlemek için doğru kaldırma ve çekme prosedürleri gereklidir. Tekerlekli çekici veya düz kasa kullanımı önerilir.

Aracı arka tekerlekleri yerde (tekerlekli taşıyıcı olmadan) ve ön tekerlekleri kaldırılmış olarak çekmek uygundur.

Yüklü tekerleklerden biri ya da süspansiyon elemanlarından bir zarar görürse ya da araç yerde ön tekerleklerinden çekilirse, ön tekerleklerin altında bir çekme arabası kullanınız.

Ticari bir kurtarma aracı tarafından çekilirken ve tekerlekli taşıyıcı kullanılmadan, araç arkasından değil, daima önünden kaldırılmalıdır.



HXD02



HXD03

⚠ DİKKAT

- Aracı ön tekerlekleri yerde olarak çekmeyiniz. Çünkü bu araca hasar verir.
- Askı tipi ekipman kullanmayınız. Tekerlekli krika veya düz kasa ekipmanı kullanınız.

Acil durumda tekerlekli taşıyıcı olmadan aracınızı çekerken:

1. Kontak anahtarını ACC konumuna getiriniz.
2. Vitesi N (Boş) konumuna alınız.
3. El frenini indiriniz.

⚠ DİKKAT

Vitesi N (Boş) konumuna almamak şanzımana iç hasar verir.

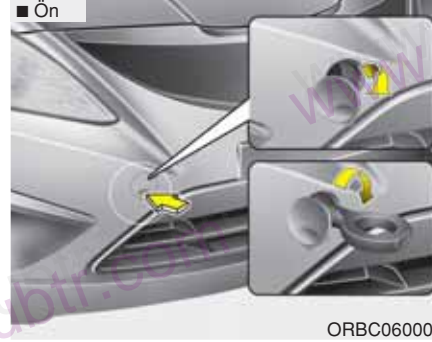

Çıkarılabilen çekme kancası (ön, varsa)

1. Bagaj kapağını açınız ve çekme kancasını alet kutusundan çıkartınız.
2. Ön tampondaki kapağın alt bölümünü bastırarak delik kapağını çıkartınız.
3. Çekme kancasını tam oturuncaya kadar saat yönünde çevirerek deliğe monte ediniz.
4. Kullandıktan sonra çekme kancasını çıkartınız ve kapağı yerine takınız.

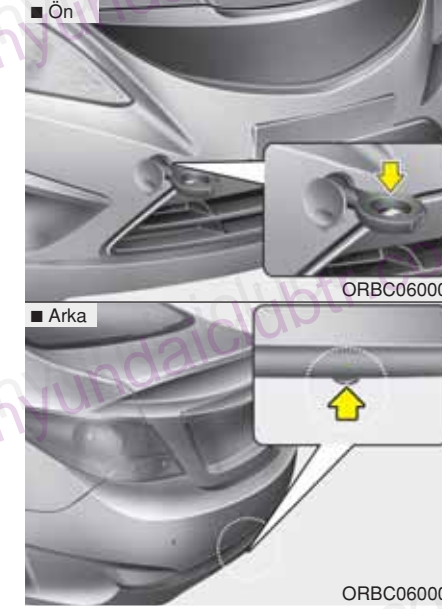

Acil durumda aracın çekilmesi

Aracın çekilmesi gerekiyorsa, bunun HYUNDAI Yetkili Servisi veya ticari bir kurtarma şirketi tarafından yapılmasını öneririz.

Acil bir durumda kurtarma servisi bulunmıyorsa, aracınız, ön/arka tarafta altta bulunan acil çekme kancasına tespit edilen halat veya zincir ile çekilebilir. Aracı çekerken çok dikkatli olun. Çekilen araç içinde direksiyon ve frenleri kullanacak bir sürücü bulunmalıdır.

Bu şekilde çekme, sadece sert zeminli yollarda, kısa bir süre için ve düşük hızda yapılabilir. Ayrıca, tekerlekler, akslar, güç aktarma organları, direksiyon ve frenler iyi durumda olmalıdır.

- Çekme kancalarını bir aracı çamurdan, kumdan veya aracın kendi gücüyle kurtulamadığı başka bir durumdan kurtarmak için kullanmayınız.
- Kurtarıcı araçtan daha ağır bir aracı çekmeyiniz.
- Her iki aracın sürücüsü de birbirleriyle sık sık haberleşmelidir.

⚠ DİKKAT

- **Çekme halkasına bir çekme kayışı bağlayınız.**
- **Çekme için aracın çekme kancalarından başka bir bölümünü kullanmak aracın gövdesine hasar verebilir.**
- **Sadece araç çekmek için özel olarak yapılmış halat veya zincir kullanınız. Verilen çekme kancasına halat veya zinciri sağlam şekilde bağlayınız.**

- Acil çekme işleminden önce, kancanın çatlak veya hasarlı olup olmadığını kontrol ediniz.
- Çekme halatı veya zincirini sağlam şekilde kancaya bağlayınız.
- Kancayı aniden kuvvetle çekmeyiniz. Devamlı ve eşit kuvvet uygulayınız.
- Kancaya hasar vermemek için, yandan veya dik açıyla çekmeyiniz. Daima düz olarak ileriye doğru çekiniz.

⚠ UYARI

Aracı çekerken çok dikkatli olunuz.

- Ani hareketlerden ve düzensiz manevralardan kaçınınız, bunlar acil çekme kancasına ve halat veya zincire aşırı gerilim bindirir. Kanca ve halat veya zincir kırılabilir ve ciddi yaralanma veya hasara neden olabilir.
- Eğer aracı hareket ettirmek mümkün olmazsa, zorlayarak çekmeye devam etmeyiniz. Yardım için bir HYUNDAI Yetkili Servisini veya ticari kurtarma servisini arayınız.
- Aracı mümkün olduğu kadar düz doğrultuda çekiniz.
- Çekme esnasında araçtan uzak durunuz.

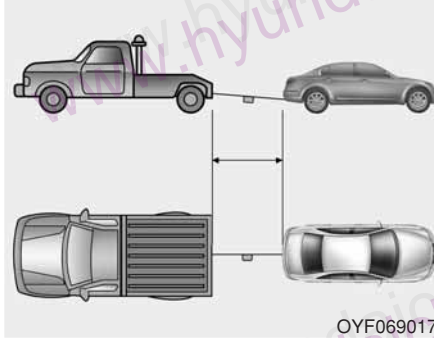

OYF069017

- Uzunluğu 5 m'den kısa olan bir çekme kayışı kullanınız. Kayışın ortasına daha iyi görünmek için beyaz veya kırmızı bir bez (yaklaşık 30 cm uzunluğunda) takınız.
- Çekme sırasında kayışın gevşememesi için dikkatli sürünüz.

Acil durumda çekme uyarıları

- Kontak anahtarını ACC konumuna getiriniz, böylece direksiyon kilitlemez.
- Vitesi N (Boş) konumuna alınız.
- El frenini indiriniz.
- Fren pedalına normalden daha kuvvetli basınız. Çünkü fren performansınız azalmış olacaktır.
- Hidrolik direksiyon sistemi çalışmayacağı için direksiyonu daha büyük bir kuvvetle çevirmeniz gerekir.
- Uzun bir yokuştan aşağı iniyorsanız, frenler aşırı ısınabilir ve fren performansı düşebilir. Sık sık durun ve frenlerin soğumasını bekleyiniz.

1. DİKKAT - Otomatik şanzıman

- **Araç dört tekerleği yerde çekilecekse, sadece önden çekilmelidir. Vitesin boşa alınmış olduğundan emin olunuz. Kontak anahtarı "ACC" konumunda olmalı ve böylelikle direksiyon kilitlemesi önlenmelidir. Çekilen araç içinde direksiyon ve frenleri kullanacak bir sürücü bulunmalıdır.**
- **Otomatik şanzımana ciddi hasarlar vermemek için, çekme hızınız 15 km/s ile sınırlı olmalı ve çekilecek mesafe 1,5 km'yi aşmamalıdır.**
- **Aracı çekmeden önce, aracınızın altında otomatik şanzıman yağı kaçağı olup olmadığını kontrol ediniz. Eğer otomatik şanzıman yağı kaçağı varsa, mutlaka düz zeminli bir çekme veya iki tekerlekli çekici kullanılmalıdır.**

Acil durumda yap>lmas> gerekenler

ACİL MALZEMELER (VARSA)

Araç içinde, acil bir durumda size yardımcı olması için, acil durum malzemeleri vardır.

Yangın söndürücü

Eğer küçük bir yangın çıkarsa ve yangın söndürücüyü kullanmayı biliyorsanız, aşağıdaki maddeleri dikkatlice uygulayınız.

1. Yangın söndürücü üzerinde bulunan ve kolun kaza ile basılmasını engelleyen pimi çekiniz.
2. Söndürücünün püskürtücüsünü yangının tabanına doğru yöneltiniz.
3. Yangından yaklaşık olarak 2,5 m uzakta durunuz ve söndürücüyü püskürtmek için kolu sıkınız. Kolu bırakırsanız, püskürme durur.
4. Söndürücünün püskürtücüsünü yangının tabanında ileri geri hareket ettiriniz. Ateş sönmüş görüldükten sonra tekrar yanabileceği için, dikkatlice izleyiniz.

İlk yardım çantası

İlk yardım çantasında, yaralanmış bir kişiye ilk yardımı yapmak için makas, sargı bezi ve yara bandı, vb. gibi malzemeler vardır.

Üçgen reflektör

Herhangi bir problemten dolayı aracınızı yol kenarında park ettiğiniz zaman, acil durumlarda yoldaki diğer araçları uyararak için üçgen reflektörü yerleştiriniz.

Lastik basınç göstergesi (varsa)

Lastikler günlük kullanımda normalde biraz basınç kaybederler ve düzenli olarak birkaç atü hava basabilirsiniz. Bu durum genellikle hava kaçağı olan bir lastiğin işareti değildir, sadece normal kayıptır. Lastik basınçlarını daima lastikler soğuk durumda iken kontrol ediniz, zira lastik basıncı sıcaklık ile artmaktadır.

Lastik basıncını kontrol etmek için aşağıdaki işlemleri yapınız:

1. Lastiğin jantında bulunan supap kapağını sökünüz.
2. Basınç göstergesini lastik supabına bastırınız. Başladığınız zaman bir miktar hava kaçır ve eğer göstereye sert olarak bastırmazsanız daha fazla hava kaçır.
3. Kaçak yaratmayan sert bir itme göstergesi çalıştırır.
4. Lastik basıncının düşük veya yüksek olup olmadığını öğrenmek için, gösteregedeki lastik basıncını okuyunuz.
5. Lastik basınçlarını öngörülen basıncına göre ayarlayınız. 8. bölümdeki "Lastikler ve Jantlar" kısmına bakınız.
6. Lastik supap kapağını tekrar takınız.

	<p>Motor bölümü / 7-2 Bakım servisleri / 7-3 Kullanıcı bakımı / 7-5 Periyodik bakım hizmeti / 7-7 Periyodik bakım konularının açıklamaları / 7-19 Motor yağı / 7-22 Motor Soğutma Suyu / 7-24 Fren/debriyaj hidroliği / 7-27 Otomatik şanzıman yağı / 7-28 Yıkayıcı sıvısı / 7-30 El freni / 7-30 Yakıt filtresi / 7-31 Hava Filtresi / 7-32 Klima kontrol hava filtresi / 7-34 Silecek lastikleri / 7-36 Akü / 7-39</p>	
	<p>Bakım</p>	<p>7</p>
	<p>Lastikler ve Jantlar / 7-42 Sigortalar / 7-52 Ampuller / 7-63 Dış bakım / 7-71 Emisyon kontrol sistemi / 7-77</p>	

Bakım

MOTOR BÖLÜMÜ

■ Benzinli Motor

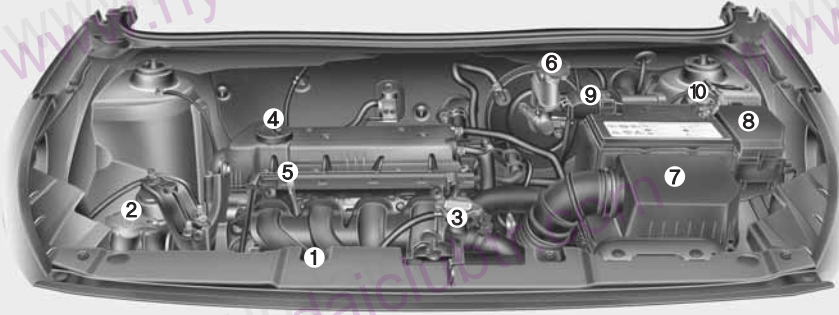

1. Motor soğutma suyu genişleme tankı.....7-24
2. Ön cam yıkama suyu haznesi.....7-30
3. Radyatör kapağı7-26
4. Motor yağı dolum kapağı.....7-22
5. Motor yağı çubuğu7-22
6. Fren/Debriyaj* hidroliği deposu7-27
7. Hava filtresi.....7-32
8. Sigorta Kutusu.....7-54
9. Pozitif akü terminali7-39
10. Negatif akü terminali7-39

* : varsa

■ Dizel Motor

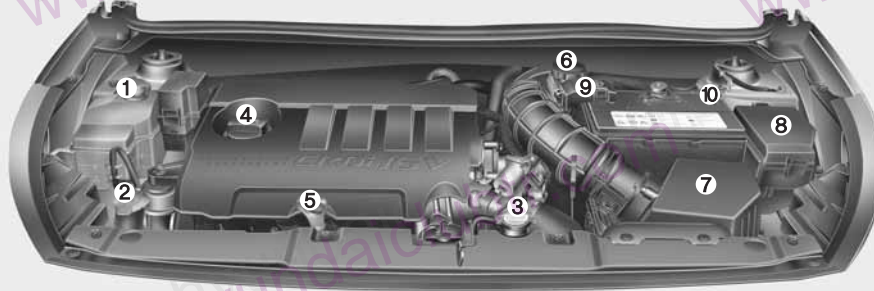

ORB070001G/ORB070001

BAKIM SERVİSLERİ

Bakım ve kontrol işlemlerini yaparken araca ve size bir zarar gelmemesi için azami özeni göstermelisiniz.

Aracınızın onarımı veya servisi ile ilgili tereddütleriniz varsa, bu işi yaptırmak için HYUNDAI Yetkili Servisine başvurmanızı kesinlikle öneririz.

HYUNDAI Yetkili Servisinde, özel eğitilmiş teknisyenler ve servisin gerektiği şekilde yapılabilmesi için gerekli olan orijinal HYUNDAI yedek parçaları mevcuttur. Uzman tavsiyeleri ve kaliteli servis hizmeti için HYUNDAI Yetkili Servislerine başvurunuz.

Kusurlu, eksik veya yetersiz servis, aracınızda hasara, kazalara veya kişisel yaralanmalara yol açabilecek kullanım sorunlarına neden olabilir.

Araç sahibinin sorumluluğu

* NOT

Bakım, servis ve kayıt tutma, kullanıcının sorumluluğundadır.

Aracınızın gerekli bakım işlemlerinin, ilerideki sayfalarda görülen programlı servis tablolarına uygun olarak ve doğru bir şekilde yapıldıklarını gösteren belgeleri muhafaza etmelisiniz. Servis ve bakım işlemlerinizin, aracınızın garanti koşulları ile uyumlu olarak yapılmasını sağlamak için bu bilgilere ihtiyacınız vardır.

Ayrıntılı garanti bilgileri aracınızın Garanti Belgesi'nde mevcuttur.

Kusurlu bakım veya ayar bakımı eksikliğine bağlı onarım veya ayar işlemleri garanti kapsamında değildir.

Aracınızın HYUNDAI Yetkili Servisi tarafından bakım ve onarımının yapılmasını tavsiye ederiz. HYUNDAI Yetkili Servisi, size üst düzeyde servis hizmeti sağlamak amacıyla HYUNDAI'nin yüksek kalite standartlarını yerine getirir ve bu konuda HYUNDAI'den destek alır.

Kullanıcı bakım uyarıları

Yanlış ya da noksan servis, sorunlara yol açabilir. Bu bölümde uygulanması kolay servis bakım hususlarına ilişkin bilgiler verilmektedir.

Bu bölümün başlarında belirtildiği gibi, bazı işlemler yalnız HYUNDAI Yetkili Servisleri tarafından, özel aletler kullanılarak yapılabilir.

* NOT

Garanti süresi içindeki araç sahibi tarafından yapılan yanlış bakımlar garanti kapsamını etkileyebilmektedir. Ayrıntılı bilgi için, araç ile birlikte verilmiş olan Garanti Belgesi kitapçığına bakın. Servis veya bakım işlemleri için tereddütünüz varsa, bu işlemleri HYUNDAI Yetkili Servisine yaptırınız.

⚠ UYARI - Bakım çalışmaları

- Araç üzerinde servis bakım işinin yapılması tehlikeli olabilir. Bazı bakım işlemlerini yaparken ciddi biçimde yaralanabilirsiniz. İşin yapılması ile ilgili doğru alet ve donanımınız yok ise ya da yeterli bilgi ve deneyimden yoksunsanız aracınızı HYUNDAI Yetkili Servisine götürünüz.
- Motor çalışırken kaputun altında çalışmak tehlikelidir. Üzerinizde takı ya da bol giysi varsa bu durum çok daha tehlikeli olmaktadır. Bunlar hareketli parçalara takılabilir ve yaralanmaya neden olabilir. Bundan dolayı, kaput açıkken motoru çalıştırmamız gerekiyorsa, motora ya da soğutma fanına yaklaşımadan önce üzerinizdeki tüm takıları (özellikle yüzükler, bilezikler, saatler ve gerdanlıklar) ve kravat, kaşkol ve benzer bol giysileri çıkarmayı unutmayınız.

**Motor Bölümü önlemleri
(Dizel motor)**

- Motor çalışırken motor bölmesini kontrol edeceğiniz zaman, aşağıda belirtilen emniyet tedbirlerine uyunuz.
 - Motor çalışırken enjektöre, enjektör kablolarına, ve motor bilgisayarına dokunmayınız.
 - Motor çalışırken enjektör konektörünü çıkartmayınız.
 - Kalp pili kullanan kişiler motor çalışırken veya yeni çalıştırılırken moturun yanına gitmemelidir.

⚠ UYARI - Dizel Motor

Motor çalışırken veya motoru kapattıktan sonraki ilk 30 saniye içinde enjeksiyon sistemi üzerinde asla bir işlem yapmayınız. Yüksek basınç pompası, yakıt hattı, enjektörler ve yüksek basınç boruları, motor durduktan sonra bile hala yüksek basınç altındadır. Yakıt sızıntısı sırasında oluşan yakıt püskürmesi, cilde temas etmesi halinde ciddi yaralanmaya neden olabilir. Kalp pili kullanan kişiler, motorun çalışması sırasında motor bölmesindeki ECU veya kablo demetine 30 cm mesafeden daha fazla yaklaşmamalıdır, çünkü elektronik motor kontrol sistemindeki yüksek akımlar nedeniyle oldukça güçlü manyetik alanlar oluşmaktadır.

KULLANICI BAKIMI

Aşağıdaki listeler, aracınızın emin ve güvenilir bir şekilde kullanılmasını sağlamaya yardımcı olmak için kullanıcı veya HYUNDAI Yetkili Servisi tarafından, belirlenen aralıklarla yapılması gereken kontrol ve muayeneleri göstermektedir.

Herhangi bir olumsuz durum derhal servisimize bildirilmelidir.

Bu Kullanıcı Bakımı Kontrolleri genellikle garanti kapsamında değildir ve işçilik, parça ve kullanılan yağlayıcı bedelleri sizden talep edilebilir.

Kullanıcı bakımı programı

Yakıt almak için durduğunuzda:

- Motor yağı seviyesini kontrol ediniz.
- Soğutma sıvısı haznesindeki soğutma sıvısı seviyesini kontrol ediniz.
- Ön cam yıkama suyu seviyesini kontrol ediniz.
- Az şişirilmiş veya sönmüş lastikleri kontrol ediniz.

⚠ UYARI

Motor sıcakken, soğutma sıvısı seviyesini kontrol ederken dikkatli olunuz. Basınç altındaki, kaynar soğutma sıvısı veya buhar püskürebilir. Bu, yanıklara veya başka önemli yaralanmalara neden olabilir.

Aracınızı kullanırken:

- Egzoz sesinde olabilecek değişimlere veya araç içinde egzoz dumanı kokusuna dikkat ediniz.
- Direksiyonda titreşim olup olmadığını kontrol ediniz. Direksiyonda olası sertleşmelere veya gevşemelere ya da doğru gidiş rotasındaki kaymalara dikkat ediniz.
- Düz, pürüzsüz bir yolda giderken aracınızın sürekli olarak bir yöne kayması veya direksiyonun bir yöne "çekmesine" dikkat ediniz.
- Fren yaparken olağan dışı seslere, bir yana çekme olup olmadığına, fren pedalının boşluğa veya sertliğe dikkat ediniz.
- Şanzımda kaydırma veya kullanımında değişimler olursa, şanzıman yağı seviyesini kontrol ediniz.
- Debriyajın çalışması dahil, düz şanzıman çalışmasını kontrol ediniz.
- Otomatik vitesin P konumunu (Park) kontrol ediniz.
- El frenini kontrol ediniz.
- Aracınızın altından yağ sızıntısı olup olmadığını kontrol ediniz (Klima sisteminin, kullanım sırasında veya kullanımın ardından su damlaması normaldir).

Bakım

En az ayda bir:

- Motor soğutma sıvısı haznesindeki soğutma sıvısının seviyesini kontrol ediniz.
- Fren lambaları, sinyal lambaları ve dörtlü flaşör de dahil olmak üzere, bütün dış ışıkların çalışmasını kontrol ediniz.
- Stepne de dahil olmak üzere, tüm lastiklerin hava basıncını kontrol ediniz.

Yılda en az iki kez (her ilkbaharda veya her Sonbaharda):

- Radyatör, ısıtıcılar ve klima hortumlarında sızıntı veya hasar olup olmadığını kontrol ediniz.
- Ön cam yıkama suyu püskürtücüsünü ve sileceklerin çalışmasını kontrol ediniz. Cam silme suyu ile ıslatılmış temiz bir bezle silecek lastiklerini temizleyiniz.
- Far ayarlarını kontrol ediniz.
- Susturucuyu, egzoz borularını, koruyucu siperleri ve kelepçeleri kontrol ediniz.
- Emniyet kemerlerinin çalışmasını ve olası aşınmaları kontrol ediniz.
- Lastiklerin aşınmasını ve gevşek tekerlek bijonlarını kontrol ediniz.

Yılda en az bir kez:

- Karoseri ve kapılardaki su boşalma deliklerini temizleyiniz.
- Kapı menteşelerini ve kapı kapanma aksamını, motor kaputu menteşelerini yağlayınız.
- Kapı ve motor kaputu kilit ve mandallarını yağlayınız.
- Kapılardaki lastik contaları yağlayınız.
- Klima sistemini kontrol ediniz.
- Otomatik vites bağlantısını ve kumandaları kontrol ediniz ve yağlayınız.
- Aküyü ve kutuplarını temizleyiniz.
- Fren (ve debriyaj) hidroliği seviyesini kontrol ediniz.

PERİYODİK BAKIM HİZMETİ

Araç, genellikle aşağıdaki koşullardan hiçbirinin mevcut olmadığı yerlerde kullanılıyorsa, Normal Bakım Programını takip ediniz. Aşağıdaki koşullardan herhangi biri mevcutsa, Zorlu Kullanım Koşulları için Bakım'ı uygulayınız.

- Arka arkaya kısa mesafeli sürüş.
- Tozlu ortamda veya kumlu alanlarda sürüş.
- Frenlerin yoğun kullanılması.
- Tuz veya diğer aşındırıcı malzemelerin kullanıldığı bölgelerde sürüş.
- Çakıllı ve çamurlu yollarda sürüş.
- Dağlık alanlarda sürüş.
- Uzun rölanti süreleri veya düşük hızla kullanma.
- Düşük hava sıcaklıklarında ve/veya aşırı nemli ortamlarda uzun süre kullanma.
- %50 oranında yoğun şehir içi trafik ve 32°C sıcaklığın üzerinde sürüş

Aracınız yukarıda belirtilen koşullarda kullanılıyorsa, Normal Bakım Programında belirtilenlerden daha sık yağ kontrolü yapmalı, yağı değiştirmeli veya tamamlamalısınız. Çizelgede gösterilen sürelerden veya mesafelerden sonra, önerilen aralıklarla bakım yapmaya devam ediniz.

Bakım

NORMAL BAKIM PROGRAMI – BENZİNLİ MOTOR

BAKIM PERİYODLARI	Ay adedi veya gidilen yol, hangisi daha önce dolarsa								
	Aylar	12	24	36	48	60	72	84	96
BAKIM KONUSU	Km x 1,000	15	30	45	60	75	90	105	120
Tahrik kayışları *1			K		K		K		K
Motor yağı ve motor yağı filtresi *2		D	D	D	D	D	D	D	D
Hava filtresi		D	D	D	D	D	D	D	D
Bujiler		Her 60.000 km'de bir değiştiriniz.*3							

K : Kontrol ediniz ve gerekiyorsa, ayarlayınız, düzeltiniz, temizleyiniz veya değiştiriniz.

D: Yenileyiniz veya değiştiriniz.

*1 : Alternatör, hidrolik direksiyon (ve su devridaim) ve klima (varsa) kayışlarını ayarlayınız.

Kontrol ediniz ve gerekiyorsa düzeltiniz veya değiştiriniz.

*2 : Her 500 km'de bir veya uzun yolculuklara çıkmadan önce motor yağı seviyesini ve sızıntıları kontrol ediniz.

*3 : Size kolaylık olması için, başka bakım işlemlerini yaptırırken, değişme zamanı gelmeden de yağ değiştirebilirsiniz.

NORMAL BAKIM PROGRAMI – BENZİNLİ MOTOR (DEVAM)

BAKIM PERİYODLARI BAKIM KONUSU	Ay adedi veya gidilen yol, hangisi daha önce dolarsa								
	Aylar	12	24	36	48	60	72	84	96
	Km x 1,000	15	30	45	60	75	90	105	120
Supap boşluğu *4	Her 90.000 km.de veya 48 ayda bir gözden geçiriniz *3								
Buhar hortumu ve yakıt deposu kapağı			K				K		
Vakum hortumu		K			K		K		K
Yakıt filtresi *5				K			K		
Yakıt boruları, hortumları ve bağlantıları			K		K		K		K
Soğutma sistemi	Başlangıçta her 60.000 km'de veya 48 ayda bir, bundan sonra her 30.000 km'de veya 24 ayda bir kontrol ediniz.								

K : Kontrol ediniz ve gerekiyorsa, ayarlayın, düzeltin, temizleyiniz veya değiştiriniz. D: Yenileyiniz veya değiştiriniz.

*3 : Size kolaylık olması için, başka bakım işlemlerini yaptırırken, değişme zamanı gelmeden de yağ değiştirebilirsiniz.

*4 : Aşırı supap gürültüsünü ve /veya motor titreşimini kontrol ediniz, gerekiyorsa ayar yapınız. İşlemin uzman bir teknisyen tarafından yapılması gerekir.

*5 : Yakıt filtresi bakım gerektirme diye kabul edilir, ancak yakıt kalitesine bağlı olarak bakım programında periyodik kontrol önerilir. Yakıt akışı kısıtlaması, boşalma, güç kaybı, zor çalışma problemi, vs. gibi önemli güvenlik nedenleri varsa, bakım programına bağlı olmaksızın yakıt filtresini değiştiriniz ve HYUNDAI yetkili servisine başvurunuz.

Bakım

NORMAL BAKIM PROGRAMI – BENZİNLİ MOTOR (DEVAM)

BAKIM KONUSU	BAKIM PERİYODLARI Aylar Km x 1,000	Ay adedi veya gidilen yol, hangisi daha önce dolarsa							
		12	24	36	48	60	72	84	96
		15	30	45	60	75	90	105	120
Motor Soğutma Sıvısı *6		Başlangıçta, her 210,000 km'de veya 120 ayda bir değiştiriniz. Bundan sonra, her 30,000 km'de veya 24 ayda bir değiştiriniz.							
Akü durumu		K	K	K	K	K	K	K	K
Bütün elektrikli sistemler		K	K	K	K	K	K	K	K
Fren boruları, hortumları ve bağlantıları		K	K	K	K	K	K	K	K
Egzoz sistemi ve susturucuları		K	K	K	K	K	K	K	K
El freni		K	K	K	K	K	K	K	K
Fren/debriyaj hidroliği		K	D	K	D	K	D	K	D
Disk frenler ve balatalar		K	K	K	K	K	K	K	K
Tambur frenler ve balatalar (varsa)		K	K	K	K	K	K	K	K

K : Kontrol ediniz ve gerekiyorsa, ayarlayınız, düzeltiniz, temizleyiniz veya değiştiriniz. D : Yenileyiniz veya değiştiriniz.

*6 : Eksik soğutma sıvısını tamamlarken, aracınız için yalnız kaliteli soğutma sıvısı katkısı kullanınız ve fabrikada doldurulmuş olan soğutma sıvısına asla sert su karıştırmayınız. Uygun olmayan soğutma sıvısı karışımı önemli arızalara veya motorun bozulmasına neden olabilir.

NORMAL BAKIM PROGRAMI – BENZİNLİ MOTOR (DEVAM)

BAKIM PERİYODLARI	Ay adedi veya gidilen yol, hangisi daha önce dolarsa								
	Aylar	12	24	36	48	60	72	84	96
BAKIM KONUSU	Km x 1,000	15	30	45	60	75	90	105	120
Direksiyon kutusu, bağlantı ve körükleri		K	K	K	K	K	K	K	K
Aks ve aks körükleri		K	K	K	K	K	K	K	K
Lastik (basınç & dış aşınması)		K	K	K	K	K	K	K	K
Ön süspansiyon rotilleri		K	K	K	K	K	K	K	K
Klima soğutucu (varsa)		K	K	K	K	K	K	K	K
Klima kompresörü (varsa)		K	K	K	K	K	K	K	K
Polen filtresi (varsa)		D	D	D	D	D	D	D	D
Düz şanzıman yağı (varsa)					K				K
Otomatik şanzıman yağı (varsa)					K				K

K : Kontrol ediniz ve gerekiyorsa, ayarlayınız, düzeltiniz, temizleyiniz veya değiştiriniz

D : Yenileyiniz veya değiştiriniz.

Bakım

GÜÇ KOŞULLARDAKİ PERİYODİK BAKIM – BENZİNLİ MOTOR

Aşağıda sıralanan bakım konuları, ağır koşullarda çalışan araçlarda daha sık uygulanmalıdır. Uygun bakım aralıkları için aşağıdaki tabloya bakınız.

I : Kontrol ediniz ve gerekiyorsa, ayarlayınız, düzeltiniz, temizleyiniz veya değiştiriniz. R : Yenileyiniz veya değiştiriniz.

Bakım konusu	Bakım işlemi	Bakım periyodları	Sürüş şartları
Motor yağı ve motor yağı filtresi	D	Her 7.500 km'de veya 6 ayda bir	A, B, C, D, E, F, G, H, I, J
Hava filtresi	D	Koşullara bağlı olarak, daha sık değiştiriniz.	C, E
Bujiler	D	Koşullara bağlı olarak, daha sık değiştiriniz.	B, H
Düz şanzıman yağı (varsa)	D	Her 120.000 km'de	C, D, E, G, H, I, J
Otomatik şanzıman yağı (varsa)	D	Her 100.000 km'de	A, C, D, E, F, G, H, I, J
Direksiyon kutusu, bağlantı ve körükleri	K	Koşullara bağlı olarak, daha sık kontrol ediniz.	C, D, E, F, G

Bakım konusu	Bakım işlemi	Bakım periyodları	Sürüş şartları
Ön süspansiyon rotilleri	K	Koşullara bağlı olarak, daha sık kontrol ediniz.	C, D, E, F, G
Disk frenler ve balatalar, kalipelerler ve rotorlar	K	Koşullara bağlı olarak, daha sık kontrol ediniz.	C, D, E, G, H
Fran kampanası ve balataları (varsa)	K	Koşullara bağlı olarak, daha sık kontrol ediniz.	C, D, E, G, H
El freni	K	Koşullara bağlı olarak, daha sık kontrol ediniz.	C, D, G, H
Aks ve aks körükleri	K	Koşullara bağlı olarak, daha sık kontrol ediniz.	C, D, E, F, G, H, I, J
Klima hava filtresi (varsa)	D	Koşullara bağlı olarak, daha sık değiştiriniz.	C, E

Zor sürüş koşulları

A: Arka arkaya kısa mesafeli sürüş

B: Uzun süreler rölantide çalışma

C: Tozlu ve çakıllı yollarda sürüş

D: Soğuk havalarda tuz veya diğer paslandırıcı maddelerin kullanıldığı alanlarda sürüş

E: Kumlu alanlarda sürüş

F: % 50 oranında yoğun şehir içi trafik ve 32°C sıcaklığın üzerinde sürüş

G: Dağlık alanlarda sürüş.

H: Römork çekilmesi

I : Devriye aracı, taksi, ticari araç veya çekici araç olarak kullanma

J: 170 km/s. üzerinde süratlerde sürüş

Bakım

NORMAL BAKIM PROGRAMI – DİZEL MOTOR

BAKIM PERİYODLARI	Ay adedi veya gidilen yol, hangisi daha önce dolarsa									
	Aylar	12	24	36	48	60	72	84	96	
BAKIM KONUSU	Km x 1,000	20	40	60	80	100	120	140	160	
Tahrik kayışları *1			K		K		K		K	
Motor yağı ve motor yağı filtresi *2		Her 10.000 km'de veya 12 ayda bir değiştiriniz.								
Gerdirci/avara/damper kasnağı		Tahrik kayışını değiştirirken kontrol ediniz.								
Hava filtresi *3		D	D	D	D	D	D	D	D	

K : Kontrol ediniz ve gerekiyorsa, ayarlayınız, düzeltiniz, temizleyiniz veya değiştiriniz. D : Yenileyiniz veya değiştiriniz.

*1 : Alternatör, hidrolik direksiyon (ve su devridaim) ve klima (varsa) kayışlarını ayarlayınız.

Kontrol ediniz ve gerekiyorsa düzeltiniz veya değiştiriniz.

*2 : Her 500 km'de bir veya uzun yolculuklara çıkmadan önce motor yağı seviyesini ve sızıntıları kontrol ediniz.

*3 : Her 10.000 km'de bir kontrol ediniz, temizleyiniz, gerekiyorsa değiştiriniz.

NORMAL BAKIM PROGRAMI – DİZEL MOTOR (DEVAM)

BAKIM PERİYODLARI	Ay adedi veya gidilen yol, hangisi daha önce dolarsa								
	Aylar	12	24	36	48	60	72	84	96
BAKIM KONUSU	Km x 1,000	20	40	60	80	100	120	140	160
Yakıt dolum kapağı				K			K		
Egzoz ziztemi ve susturucular		K	K	K	K	K	K	K	K
Vakum pompası ve emiş hortumu		K	K	K	K	K	K	K	K
Vakum pompası yağ hortumu		K	K	K	K	K	K	K	K
Yakıt filtresi kartuşu **	Her 30.000 km'de bir değiştiriniz.								
Yakıt boruları, hortumları ve bağlantıları		K	K	K	K	K	K	K	K
Soğutma sistemi	Başlangıçta her 60.000 km'de veya 48 ayda bir, bundan sonra her 30.000 km'de veya 24 ayda bir kontrol ediniz.								

K : Kontrol ediniz ve gerekiyorsa, ayarlayınız, düzeltiniz, temizleyiniz veya değiştiriniz. D : Yenileyiniz veya değiştiriniz.

** : Bakım programı yakıt kalitesine bağlıdır. Sadece kaliteli bir yakıt < "EN590 veya benzeri"> kullanıldığında uygulanabilir.

Dizel yakıt özellikleri EN590 Standardına uymuyorsa, daha sık değiştirilmelidir. Yakıt akışı kısıtlaması, boşalma, güç kaybı, zor çalışma problemi, vs. gibi önemli güvenlik nedenleri varsa, bakım programına bağlı olmaksızın yakıt filtresini değiştiriniz ve HYUNDAI yetkili servisine başvurunuz.

Dizel yakıt özellikleri EN590 Standardına uymuyorsa, daha sık değiştirilmelidir. HYUNDAI, "her 10.500 km'de kontrol, her 20.000 km'de değiştirme" önermektedir.

Her 30.000 km'de bir değiştiriniz.

Bakım

NORMAL BAKIM PROGRAMI – DİZEL MOTOR (DEVAM)

BAKIM PERİYODLARI BAKIM KONUSU	Ay adedi veya gidilen yol, hangisi daha önce dolarsa								
	Aylar	12	24	36	48	60	72	84	96
	Km x 1,000	20	40	60	80	100	120	140	160
Motor Soğutma Sıvısı * ⁵	Başlangıçta 210.000 km'de veya 120 ayda bir değiştiriniz. Sonra her 30.000 km'de veya 24 ayda bir değiştiriniz.								
Akü durumu	K	K	K	K	K	K	K	K	K
Bütün elektrikli sistemler	K	K	K	K	K	K	K	K	K
Fren boruları, hortumları ve bağlantıları	K	K	K	K	K	K	K	K	K
El freni	K	K	K	K	K	K	K	K	K
Fren/debriyaj hidroliği	K	K	K	K	K	K	K	K	K
Disk frenler ve balatalar	K	K	K	K	K	K	K	K	K
Tambur frenler ve balatalar (varsa)	K	K	K	K	K	K	K	K	K

K : Kontrol ediniz ve gerekiyorsa, ayarlayınız, düzeltiniz, temizleyiniz veya değiştiriniz.

D : Yenileyiniz veya değiştiriniz.

*⁵ : Eksik soğutma sıvısını tamamlarken, aracınız için yalnız deiyonize su veya yumuşak su kullanınız ve fabrikada doldurulmuş olan soğutma sıvısına asla sert su karıştırmayınız. Uygun olmayan soğutma sıvısı karışımı önemli arızalara veya motorun bozulmasına neden olabilir.

NORMAL BAKIM PROGRAMI – DİZEL MOTOR (DEVAM)

BAKIM PERİYODLARI	Ay adedi veya gidilen yol, hangisi daha önce dolarsa								
	Aylar	12	24	36	48	60	72	84	96
BAKIM KONUSU	Km x 1,000	20	40	60	80	100	120	140	160
Direksiyon kutusu, bağlantı ve körükleri		K	K	K	K	K	K	K	K
Tahrik mili ve Körükler		K	K	K	K	K	K	K	K
Lastik (basınç & dış aşınması)		K	K	K	K	K	K	K	K
Ön süspansiyon rotilleri		K	K	K	K	K	K	K	K
Klima soğutucu (varsa)		K	K	K	K	K	K	K	K
Klima kompresörü (varsa)		K	K	K	K	K	K	K	K
Polen filtresi (varsa)		D	D	D	D	D	D	D	D
Düz şanzıman yağı (varsa)				K			K		

K : Kontrol ediniz ve gerekiyorsa, ayarlayınız, düzeltiniz, temizleyiniz veya değiştiriniz.

D : Yenileyiniz veya değiştiriniz.

Bakım

GÜÇ KOŞULLARDA PERİYODİK BAKIM – DİZEL MOTOR

Aşağıda sıralanan bakım konuları, ağır koşullarda çalışan araçlarda daha sık uygulanmalıdır. Uygun bakım aralıkları için aşağıdaki tabloya bakınız.

D : Değiştiriniz. K : Kontrol ediniz ve gerekiyorsa, ayarlayın, düzeltin, temizleyin veya değiştiriniz.

Bakım konusu	Bakım işlemi	Bakım periyodları	Sürüş şartları
Motor yağı ve motor yağı filtresi	D	Her 5.000 km'de veya 6 ayda bir	A, B, C, F, G, H, I, J, K, L
Hava filtresi	D	Koşullara bağlı olarak, daha sık değiştiriniz.	C, E
Düz şanzıman yağı (varsa)	D	Her 120.000 km'de	C, D, E, G, H, I, J
Direksiyon kutusu, bağlantı ve körükleri	K	Koşullara bağlı olarak, daha sık kontrol ediniz.	C, D, E, F, G
Otomatik şanzıman yağı (varsa)	K	Her 100.000 km'de	A, C, D, E, F, G, H, I, J

Bakım konusu	Bakım işlemi	Bakım periyodları	Sürüş şartları
Ön süspansiyon rotilleri	K	Koşullara bağlı olarak, daha sık kontrol edin.	C, D, E, F, G
Disk frenler, balatalar, kalipelerler ve rotorlar	K	Koşullara bağlı olarak, daha sık kontrol edin.	C, D, E, G, H
El freni	K	Koşullara bağlı olarak, daha sık kontrol edin.	C, D, G, H
Tahrik mili ve körükler	K	Koşullara bağlı olarak, daha sık kontrol edin.	C, D, E, F, G, H, I, J
Klima hava filtresi (varsa)	D	Koşullara bağlı olarak, daha sık kontrol edin.	C, E

Zor sürüş koşulları

A: Arka arkaya kısa mesafeli sürüş

B: Uzun süreler rölantide çalışma

C: Tozlu ve çakıllı yollarda sürüş

D: Soğuk havalarda tuz veya diğer paslandırıcı maddelerin kullanıldığı alanlarda sürüş

E : Kumlu alanlarda sürüş

F : 32°C'de yüksek sıcaklıklarda %50'den fazla oranda yoğun şehir içi trafikte sürüş

G: Dağlık alanlarda sürüş.

H: Römork çekilmesi

I : Devriye aracı, taksi, ticari araç veya çekici araç olarak kullanma

J: Çok soğuk havalarda kullanma

K: 170 km/s. üzerinde süratlerde sürüş

L : Sık sık dur-kalk koşullarında kullanım

Bakım

PERİYODİK BAKIM İŞLEMLERİ AÇIKLAMALARI

Motor yağı ve filtresi

Motor yağı ve filtresi bakım programında belirtilen aralıklarda değiştirilmelidir. Araç güç koşullar altında kullanılıyorsa, yağ ve filtre değişiminin daha sık aralıklarda yapılması gerekir.

Tahrik kayışları

Tahrik kayışlarında kesik, çatlak, aşırı aşınma veya yağ bulaşma olup olmadığını kontrol edin ve gerektiğinde değiştiriniz. Tahrik kayışlarının gerginliğinin düzenli olarak kontrol edilmesi ve gerektiğinde ayarlanması gerekir.

Yakıt filtresi

Tıkanmış filtre, aracın sürülebileceği hızı sınırlandırır, emisyon sisteminin hasar görmesine ve zor çalıştırma gibi bir çok problemlere yol açabilir. Yakıt deposu içinde çok fazla yabancı madde birikmiş olduğunda, yakıt filtresinin daha sık aralıklarla değiştirilmesi gerekir.

Yeni filtrenin takılmasından sonra, motoru bir kaç dakika çalıştırın ve bağlantılarda kaçak kontrolü yapın. Yakıt filtrelerinin Hyundai Yetkili Servisi tarafından takılması gerekmektedir.

Yakıt boruları, yakıt hortumları ve bağlantıları

Yakıt boruları, yakıt hortumları ve bağlantılarında kaçak ve hasar olup olmadığını kontrol ediniz. Hasarlı veya kaçırان parçaların en kısa zamanda HYUNDAI Yetkili Servisi tarafından değiştirilmesi gerekir.



UYARI - Sadece dizel

Motor çalışırken veya motoru kapattıktan sonraki ilk 30 saniye içinde enjeksiyon sistemi üzerinde asla bir işlem yapmayınız. Yüksek basınç pompası, yakıt hattı, enjektörler ve yüksek basınç boruları, motor durduktan sonra bile hala yüksek basınç altındadır. Yakıt sızıntısı sırasında oluşan yakıt püskürmesi, cilde temas etmesi halinde ciddi yaralanmaya neden olabilir. Kalp pili kullanan kişiler, motorun çalışması sırasında motor bölmesindeki ECU veya kablo demetine 30 cm mesafeden daha fazla yaklaşmamalıdır. Çünkü Ortak Yakıt Hattı Sistemindeki yüksek akımlar nedeniyle oldukça güçlü manyetik alanlar oluşmaktadır.

Buhar hortumu ve yakıt deposu kapağı

Buhar hortumu ve yakıt deposu kapağının bakım programında belirtilen aralıklarla kontrol edilmesi gerekir. Yeni buhar hortumu veya yakıt deposu kapağının düzgünce takılmış olduğundan emin olunuz.

Vakum karteri havalandırma hortumları (varsa)

Hortum yüzeylerini ısı ve/veya mekanik hasar belirtisi açısından kontrol ediniz. Sertleşmiş veya gevrek hale gelmiş lastik, çatlak, yırtılma, kesik ve aşınmış ve aşırı şişmiş hortum arıza belirtisidir. Özellikle egzoz manifoldu gibi, yüksek ısı kaynaklarına yakın olan hortum yüzeylerinin dikkatli bir şekilde kontrol edilmesi gerekir.

Hortumların teması sonucunda ısı hasarı veya mekanik aşınma meydana gelmesi için, hortumların herhangi bir ısı kaynağına, keskin kenarlara veya hareketli parçalara temas etmemelerini sağlamak üzere hortum güzergahını kontrol ediniz. Kelepçeler ve rakorlar gibi bütün hortum bağlantılarını kontrol edin ve bunların sağlam olduğundan ve herhangi bir kaçak olmadığından emin olunuz. Herhangi bir bozulma veya hasar belirtisi olan hortumların derhal değiştirilmeleri gerekir.

Hava filtresi

Filtre değiştirileceği zaman, orijinal bir HYUNDAI hava filtresi kullanılması önerilir.

Ateşleme bujileri (benzinli motor için)

Yeni bujilerin doğru ısı aralıklarında olduğundan emin olunuz.

Supap boşluğu (benzinli motor için)

Aşırı supap gürültüsünü ve /veya motor titreşimini kontrol ediniz, gerekiyorsa ayar yapınız. Bu işlemi HYUNDAI Yetkili Servisi yapmalıdır.

Soğutma sistemi

Radyatör, soğutma suyu deposu, hortumlar ve bağlantı parçaları gibi soğutma sistemi parçalarını kaçak veya hasardan kontrol ediniz. Hasar görmüş bir parça değiştirilmelidir.

Motor soğutma suyu

Motor soğutma suyunun bakım programı ile belirtilen aralıklarda değiştirilmesi gerekir.

Düz şanzıman yağı (varsa)

Düz şanzıman yağını bakım programına göre kontrol ediniz.

Otomatik şanzıman yağı (varsa)

Motor ve şanzımanın normal çalışma sıcaklığına gelmesinin ardından, hidrolik seviyesinin yağ çubuğunun "HOT" aralığı içinde yer alıyor olması gerekir. Otomatik şanzıman hidrolik seviyesini motor çalışır durumda ve şanzıman boşta olduğunda ve el freni iyice çekilmiş durumda kontrol ediniz.

Bakım

Fren hortumları ve boruları

Gözle kontrol yaparak doğru takılıp takılmadığını, sürtünme, çatlak, bozulma veya kaçak olup olmadığını kontrol ediniz. Bozulmuş veya hasar görmüş parçaları en kısa zamanda değiştiriniz.

Fren hidroliği

Fren hidroliği deposundaki fren hidroliği seviyesini kontrol ediniz. Hidrolik seviyesi, deponun yan tarafında bulunan "MIN" ve "MAX" işaretlerinin arasında olmalıdır. Sadece DOT 3 veya DOT 4 özelliklerine sahip yağ kullanınız.

El freni

El freni sistemi içinde, el freni kolu ve kabloğunu kontrol ediniz.

Fren diskleri, pabuçları, kaliperleri ve rotorlar

Balatalarda aşırı aşınma, disklerde salgı veya aşınma ve kaliperlerde hidrolik kaçağını kontrol ediniz.

Süspansiyon bağlantı civataları

Süspansiyon bağlantılarında gevşeme ve hasar kontrolü yapınız. Yeniden öngörülen torca sıkınız.

Direksiyon kutusu, bağlantı ve körükleri/ alt kol bilyalı mafsalı

Araç durmuş halde ve motor çalışmıyorken, direksiyon simidinde aşırı boşluk kontrolü yapınız.

Bağlantıların eğriliği ve hasarını kontrol edin. Körükler ve bilyalı mafsallarda bozulma, çatlak veya hasar kontrolü yapınız. Hasar görmüş bir parça değiştirilmelidir.

Tahrik milleri ve körükler

Aks millerini, körükleri ve kelepçeleri çatlak, bozulma veya hasar bakımından kontrol ediniz. Hasarlı parçaları değiştiriniz ve gerektiğinde gres doldurunuz.

Klima soğutucu (varsa)

Klima boruları ve bağlantılarını kaçak ve hasar bakımından kontrol ediniz.

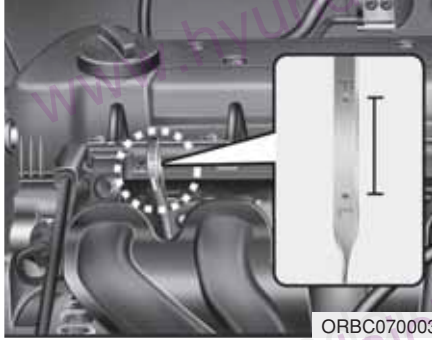
MOTOR YAĞI**Motor yağı seviyesinin kontrolü**

1. Aracın düz bir zemin üzerinde olduğundan emin olunuz.
2. Motoru çalıştırınız ve normal çalışma sıcaklığına gelmesini bekleyiniz.

3. Motoru durdurunuz ve yağın kartere geri dönmesi için birkaç dakika (yaklaşık 5 dakika) bekleyiniz.
4. Yağ çubuğunu çekiniz, silerek temizleyiniz ve tekrar yerine yerleştiriniz.

⚠ UYARI - Radyatör hortumu
Motor yağını kontrol ederken veya eklerken radyatör hortumuna dokunmamaya çok dikkat ediniz. Çünkü sizi yakacak kadar sıcak olabilir.

5. Çubuğu tekrar dışarı çekiniz ve seviyeyi kontrol ediniz. Seviye F ve L arasında olmalıdır.

⚠ DİKKAT
Motor yağını fazla doldurmayınız. Motor hasarı söz konusu olabilir.

⚠ DİKKAT - Dizel Motor
Motor yağının aşırı doldurulması durumunda, motor durduktan sonra çalkalanma nedeniyle motor bir süre daha ciddi olarak çalışmaya devam edebilir (dieseling). Bu durum, motor hızının ani artması, yanma sesi ve beyaz egzoz dumanı eşliğinde motor hasarına yol açabilir.



Motor yağı L seviyesinde veya yakınılarında ise, F seviyesine gelecek kadar yağ ilave ediniz. Aşırı doldurmayınız.

Yağın motor aksamına damlamaması için bir huni kullanınız.

Sadece belirtilen motor yağını kullanınız (Bölüm 8'de "Önerilen yağlar ve kapasiteler" kısmına bakınız.).

Bakım



Motor yağı ve filtresi deęiřimi

Motor yađını ve filtresini, bu b6l6m6n bařındaki Bakım Programına uygun olarak, HYUNDAI Yetkili Servisine deęiřtirtiniz.

⚠ UYARI

Kullanılmıř motor yađının cilt ile uzun s6reli temas etmesi durumunda, cildin tahriřine veya cilt kanserine neden olabilir. Kullanılmıř motor yađının, laboratuvar ortamında denek hayvanlar 6zerinde kanserojen etkisi olan kimyasallar i6erdiđi g6r6lm6řt6r. Kullanılmıř yađ ile 6alıřtıktan sonra, en kısa zamanda ellerinizi sabun ve sıcak su ile iyice yıkayarak cildinizi daima koruyunuz.

MOTOR SOĞUTMA SUYU

Yüksek basınçlı soğutma sisteminin haznesine yıl boyunca kullanılabilen antifrizli soğutucu doldurulmuştur. Soğutucu haznesi fabrikada doldurulmuştur.

Yılda en az bir kez, kış sezonunu başında veya soğuk bir yöreye seyahat etmeden önce, antifriz korumasını ve soğutma sıvısının seviyesini kontrol ediniz.

Soğutucu seviyesinin kontrolü

⚠ UYARI - Radyatör kapağının açılması

- Motor çalışırken ve sıcak olduğunda, radyatör kapağını asla sökmeye kalkışmayınız. Bunun yapılması, soğutma sisteminde ve motorda hasarlara yol açabilir ve dışarı sıçrayan sıcak soğutucu veya buharı önemli kişisel yaralanmalara neden olabilir.
- Motoru durdurun ve soğuyana kadar bekleyiniz. Radyatör kapağını açarken çok dikkatli olun. Etrafına kalın bir havlu sarınız ve birinci stop'a gelene kadar yavaşça saat dönüş yönü tersine çeviriniz. Soğutma sisteminden basınç salınırken geride durunuz. Basıncın tamamının boşaldığından emin olduğunuzda, kalın bir havlu kullanarak kapağı aşağı doğru bastırınız ve onu çıkartmak için saatin tersi yönde döndürmeye devam ediniz.
- Motor çalışmıyor olsa bile, motor ve radyatör sıcakken radyatör kapağını veya boşaltma tapasını açmayınız. Hala, önemli yaralanmalara neden olabilecek basınçlı sıcak sıvı ve buhar çıkabilir.

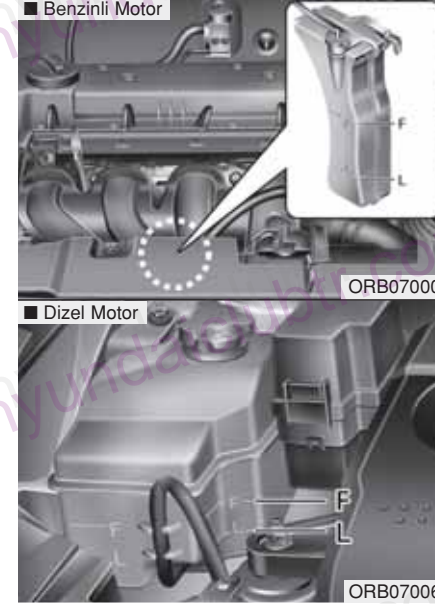

Tüm soğutma sistemi hortumlarının ve hortumlarının durumlarını ve bağlantılarını kontrol ediniz. Balon yapmış veya deforme olmuş hortumları değiştiriniz.

Motor soğutma suyu seviyesi, motor soğuk olduğunda, soğutucu deposunun yan tarafındaki "L" ile "F" işaretleri arasında olmalıdır.

Bakım

Soğutucu seviyesi düşükse, donma ve korozyona karşı koruma sağlamak için belirtilmiş soğutma sıvısından yeterli miktarda ekleyiniz. Seviyenin F hizasına gelmesini sağlayın, ama aşırı doldurmayınız. Sık sık ilave yapmanız gerekiyorsa, HYUNDAI Yetkili Servisine başvurarak soğutma sistemini kontrol ettiriniz.

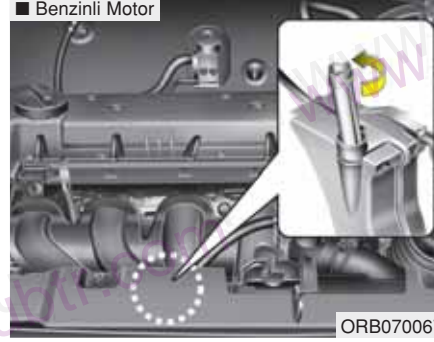

Soğutucu eklemek için aşağıda verilen adımları izleyiniz (Sadece benzinli motor):

1. Kapağı açınız.
2. Boynu yukarı doğru çekiniz ve yerine sabitlemek için ok yönünde döndürünüz.
3. Soğutma sıvısı ekleyiniz.

Önerilen motor soğutucusu

- Eksik soğutma sıvısını tamamlarken, aracınız için yalnız deiyonize su veya yumuşak su kullanınız ve fabrikada doldurulmuş olan soğutma sıvısına asla sert su karıştırmayınız. Uygun olmayan soğutma sıvısı karışımı önemli arızalara veya motorun bozulmasına neden olabilir.
- Aracınızın motoru alüminyum motor parçalarından imal edilmiştir, korozyon ve donmanın önlenmesi için etilen glikol bazlı soğutucu suyla korunması gerekmektedir.
- Alkol veya metanol KULLANMAYINIZ veya soğutma sıvısına karıştırmayınız.
- Karışımın verimini düşürmemek için %60'tan fazla veya %35'ten az antifriz içeren bir karışımı kullanmayınız.

Karışım oranı için aşağıdaki tabloya bakınız.

Ortam Sıcaklığı	Karışım Oranı (hacimsel)	
	Antifriz	Su
-15°C	35	65
-25°C	40	60
-35°C	50	50
-45°C	60	40

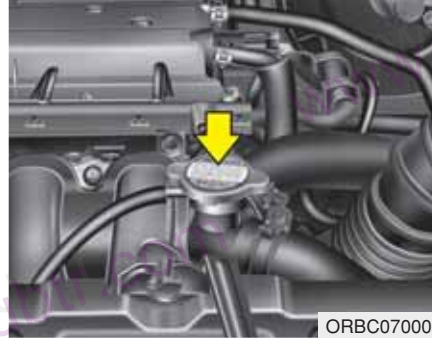

⚠ UYARI - Radyatör kapağı
Motor ve radyatör sıcak olduğu zaman, radyatör kapağını çıkartmayınız. Basınç altında dışarı püskürecek kaynar soğutma sıvısı ve buhar önemli yaralanmalara neden olabilir.

Soğutma sıvısının değiştirilmesi

Soğutma sıvısını, bu bölümün başındaki Bakım Programında belirtildiği şekilde, HYUNDAI Yetkili Servisinde değiştiriniz.

⚠ DİKKAT

Soğutma sıvısını doldurmadan önce, jeneratör veya benzeri motor aksamı üstüne soğutma sıvısı dökülmesini önlemek için, radyatör kapağının etrafına kalın bir bez koyunuz.

⚠ UYARI - Soğutucu

- Radyatörde kullanılan soğutucuyu veya antifrizi cam yıkama sıvısına haznesine koymayınız.
- Radyatör soğutucusu ön cama püskürtüldüğünde görüşü aşırı derecede engeller ve aracın kontrolünün kaybedilmesine ve boyalı yüzeylerin veya döşemenin bozulmasına neden olabilir.

FREN/DEBRİYAJ HİDROLİĞİ

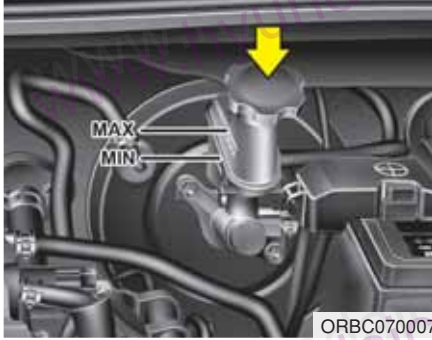

Fren/debriyaj hidroliği seviyesinin kontrolü

Depodaki hidrolik seviyesini düzenli olarak kontrol ediniz. Hidrolik seviyesi, deponun yan tarafında bulunan MAX ve MIN işaretlerinin arasında olmalıdır.

Fren hidroliği eklemek için haznenin kapağını açmadan önce, fren hidroliğinin kirlenmesini önlemek için kapağın çevresini iyice temizleyiniz.

Seviye düşükse, maksimum seviyeye kadar sıvı ile tamamlayınız. Gidilen mesafeye bağlı olarak seviye düşer. Bu, fren balatalarının aşınmasına bağlı, normal bir durumdur. Hidroliğin seviyesi aşırı düşükse, fren veya debriyaj sisteminizi HYUNDAI Yetkili Servisine kontrol ettiriniz.

Sadece belirlenmiş olan fren hidroliğini kullanınız (Bölüm 8'deki "Önerilen yağlar ve kapasiteler" kısmına bakınız).

Asla farklı türde hidrolikleri karıştırmayınız.

⚠ UYARI - Fren hidroliğinin eksilmesi

Fren sistemine sık sık hidrolik ilave edilmesi gerekiyorsa, aracınızı HYUNDAI Yetkili Servisine kontrol ettiriniz.

⚠ UYARI - Fren hidroliği

Fren hidroliğini değiştirirken veya ilave ederken dikkatli olunuz. Gözlerinize temas etmemesine dikkat ediniz. Fren hidroliği gözlerinize temas edecek olursa, gözlerinizi derhal bol musluk suyu ile yıkayınız. En kısa zamanda gözlerinizi bir doktora muayene ettiriniz.

⚠ DİKKAT

Fren hidroliğinin aracın boyalı kısımlarına temas etmemesine dikkat ediniz; yüzeyin boyasını bozulmasına neden olur. Uzun bir süre açık havaya maruz kalmış olan fren hidroliğinin kalitesi bozulmuş olabileceği için, asla kullanmayınız. Uygun bir şekilde bertaraf edilmelidir. Yanlış türde bir hidrolik doldurmayınız. Fren sistemine damlayacak birkaç damla motor yağı veya benzeri madeni yağ fren/debriyaj parçalarına zarar verebilir.

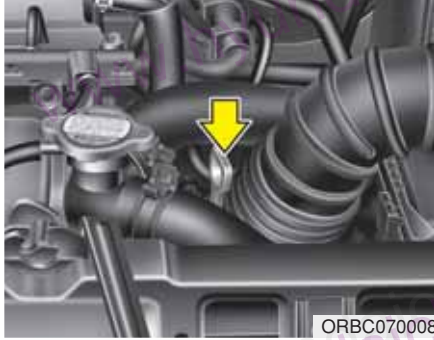
OTOMATİK ŞANZİMAN YAĞI (VARSA)**Otomatik şanzıman yağı seviye kontrolü**

Otomatik şanzıman yağı seviyesi düzenli aralıklarla kontrol edilmelidir.

Aracı düz bir yere park edip el frenini çekin ve aşağıda belirtilen şekilde yağ seviyesini kontrol ediniz.

1. Vites kolunu N (Boş) konumuna alınız ve motorun normal rölantide çalıştığını doğrulayınız.

2. Şanzıman yeterince ısınınca (yağ sıcaklığı 70~80°C), örneğin, normal sürüşte 10 dakika sonra vites kolunu sırayla bütün konumlara alınız ve bundan sonra N (Boş) veya P (Park) konumuna getiriniz.



3. Hidrolik seviyesinin, seviye göstergesinin "HOT" (SICAK) aralığında olduğunu doğrulayınız. Yağ seviyesi düşükse, doldurma deliğinden belirtilmiş özelliklerde olan yağ ilavesi yapınız. Yağ seviyesi yüksekse, boşaltma deliğinden yağın fazlasını boşaltınız.

4. Yağ seviyesi soğuk durumda (yağ sıcaklığı 20~30°C) kontrol edilirse, "C" (SOGUK) çizgisine gelene kadar yağ ilave ediniz ve sonra yukarıda, 2. adımda belirtilen şekilde yağ seviyesini tekrar kontrol ediniz.

⚠ UYARI - Şanzıman yağı

Şanzıman yağı seviyesinin motor normal sıcaklıkta olduğunda kontrol edilmesi gerekir. Bunun anlamı, motor, radyatör, radyatör hortumu ve egzoz sisteminin çok sıcak olmaması demektir. Bu işlem sırasında kendinizi yakmamak için dikkat ediniz.

⚠ DİKKAT

- *Düşük yağ seviyesi şanzımanın kaçırmasına neden olur. Aşırı doldurma köpürmeye, yağ eksilmesine ve şanzımanın arızalanmasına neden olabilir.*
- *Önerilenin dışında bir yağın kullanılması şanzımanın bozulmasına ve arızalara neden olabilir.*

⚠ UYARI - El freni

Aracın ani hareket etmesine neden olmamak için, vites kolunu hareket ettirmeden önce el frenini çekiniz ve fren pedalına basınız.

*** NOT**

“C” (SOĞUK) seviyesi yalnız bir referans olarak belirtilmiştir ve şanzıman yağı seviyesini belirlemek için KULLANILMAMALIDIR.

*** NOT**

Yeni otomatik şanzıman yağı kırmızı olmalıdır. Aracın üretildiği fabrikada, motor yağı veya antifrizden ayırt edilip, otomatik şanzıman yağı olduğunun anlaşılması için rengi kırmızıdır. Yağ kalitesinin bir belirtisi olmayan kırmızı boya kalıcı değildir. Araç kullanıldıkça, otomatik şanzıman yağının rengi kararmaya başlayacaktır. Renk açık kahverengi olarak da görülebilir. Bu nedenle, otomatik şanzıman yağınızı bu bölümün başında Periyodik Bakım kısmında anlatıldığı şekilde HYUNDAI Yetkili Servisinde değiştirtiniz.

Yalnız özel otomatik şanzıman yağı kullanınız (Bölüm 8'deki “Önerilen yağlar ve kapasiteler” kısmına bakınız.).

Otomatik şanzıman yağının değiştirilmesi

Otomatik şanzıman yağınızı bu bölümün başında Periyodik Bakım kısmında anlatıldığı şekilde HYUNDAI Yetkili Servisinde değiştiriniz.

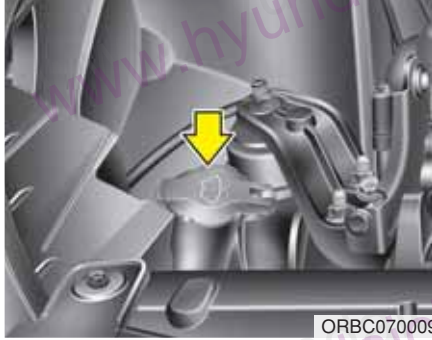
CAM YIKAMA SIVISI**Cam yıkama sıvısı seviyesinin kontrolü**

Hazne şeffaftır; böylece seviyeyi bir bakışla kolayca kontrol edebilirsiniz. Cam yıkama sıvısı haznesindeki seviyeyi kontrol edin, gerekiyorsa seviyeyi tamamlayınız. Özel cam yıkama sıvısı mevcut değilse, musluk suyu da kullanılabilir. Ancak, soğuk havalarda donmaya karşı korumak için antifriz özellikli cam yıkama sıvısı karışımını kullanınız.

⚠ UYARI - Soğutucu

- Radyatörde kullanılan soğutucuyu veya antifrizi cam yıkama sıvısı haznesine koymayınız.
- Radyatör soğutucusu ön cama püskürtüldüğünde görüşü aşırı derecede engeller ve aracın kontrolünün kaybedilmesine ve boyalı yüzeylerin veya döşemenin bozulmasına neden olabilir.
- Ön cam yıkama sıvılarında bir miktar alkol bulunmakta olup bu alkol belirli koşullar altında alev alabilir. Bujileri ya da alevi yıkayıcı sıvısı ya da yıkayıcı sıvısı haznesi ile temas ettirmeyiniz. Araç veya sistemin parçaları hasar görülebilir.
- Ön cam yıkayıcı suyu insan ve hayvanlar için zehirlidir. Ön cam yıkayıcı sıvısı ile temas etmeyin ve kesinlikle içmeyiniz. Ciddi yaralanma ya da ölümlerle sonuçlanabilir.

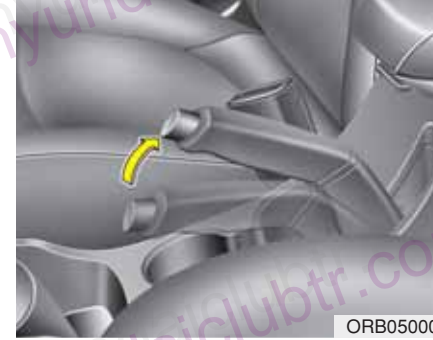
EL FRENİ**El freninin kontrol edilmesi**

El frenini indirilmiş konumundan sonuna kadar çekilmiş konumuna kadar çekerken "tık" seslerini sayarak fren kolunun kursunu kontrol ediniz. Tek başına el freni de oldukça dik bir yokuşta aracı güvenle tutabilmelidir. El freninin kursu belirlenmiş olandan kısa veya uzunsa, HYUNDAI Yetkili Servisine el freninizin ayarını yaptırınız.

Strok: 20 kg'lık bir kuvvet uygulamasında 5 "tık".

Bakım

YAKIT FİTRESİ (DİZEL İÇİN)

Yakıt filtresinden su boşaltılması

Dizel motorlardaki yakıt filtresinin, suyu mazottan ayırıp haznenin dibinde biriktirme gibi önemli bir işlevi vardır.

Yakıt filtresi haznesinde su birikmişse, kontak anahtarı ON konumuna alınınca uyarı ışığı yanar.



Uyarı ışığı yanarsa, aracınızı Hyundai Yetkili Servisinize götürünüz, suyu boşalttırınız ve sistemi kontrol ettiriniz.

⚠ DİKKAT

Yakıt filtresi haznesinde birikmiş olan su uygun zamanlarda boşaltılmazsa, yakıtı karışan su yakıt sistemi gibi önemli aksama zarar verebilir.

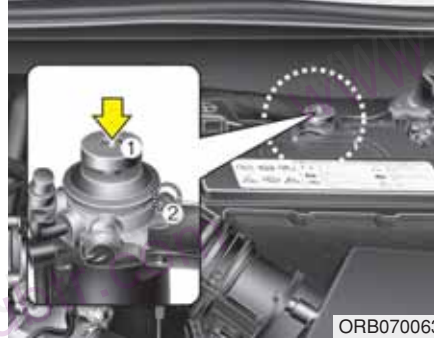

Yakıt filtresinden havanın alınması

Aracınızı, yakıt tamamen bitene kadar kullandıysanız veya yakıt filtresi değişimlerinde, motoru kolayca çalıştırabilmek için yakıt sisteminin havasını almayı unutmayınız.

1. Pompa zorlanana kadar yaklaşık 50 kez yukarı aşağı (1) pompalayınız.
2. Bir yıldız tornavida ile civatayı (2) sökerek yakıt filtresinden havayı alınız ve civatayı (2) tekrar takınız.
3. Yaklaşık 15 kez yukarı aşağı (1) pompalayınız.
4. Bir yıldız tornavida ile civatayı (2) sökerek yakıt filtresinden havayı alınız ve civatayı (2) tekrar takınız.
5. Yaklaşık 5 kez yukarı aşağı (1) pompalayınız.

* NOT

- Havayı alırken, etrafa yakıt sıçraması için bez parçaları kullanınız.
- Bir yangına neden olmamak için, motoru çalıştırmadan önce yakıt filtresi ve enjeksiyon pompası çevresindeki yakıtı temizleyiniz.
- Son olarak, bütün parçalarda sızıntı olmadığına emin olunuz.

Yakıt filtresi kartuşunun değiştirilmesi

* NOT

Yakıt filtresi kartuşunu değiştirdiğiniz zaman, HYUNDAI orijinal parçalarımı kullanınız.

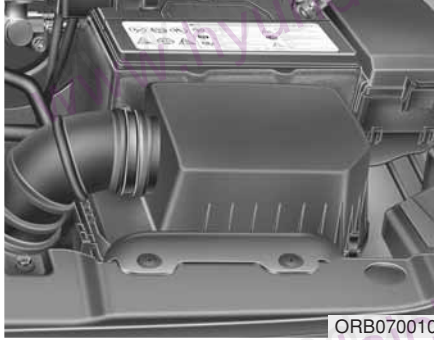
HAVA FİLTRESİ**Filtre Değişimi**

Filtre gerektiğinde değiştirilmelidir, yıkanarak kullanılamaz.

Hava temizleme elemanını gözden geçirirken filtreyi de temizleyebilirsiniz.

Basıncılı hava kullanarak filtreyi temizleyiniz.



1. Hava filtresi kapağının tutturma klipslerini gevşetiniz ve kapağı açınız.



2. Hava filtresinin iç tarafını siliniz.

3. Hava filtresini değiştiriniz.

4. Kapak tutturma klipsleri ile kapağı kilitleyiniz.

Filtreyi, Bakım Programına göre değiştiriniz.

Araç aşırı tozlu veya kumlu arazilerde kullanılıyorsa, önerilenden daha sık aralıklarla filtreyi değiştiriniz (Bu bölümdeki "Zorlu Kullanım Koşulları için Bakım" kısmına bakınız).

Bakım

⚠ DİKKAT

- *Aracı, hava filtresiz kullanmayınız; bu motorda aşırı aşınmalara neden olabilir.*
- *Hava filtresini çıkardığınız zaman, toz veya kirin hava girişine girmesine dikkat ediniz, yoksa hasar meydana gelebilir.*
- *Orijinal HYUNDAI parçası kullanınız. Orijinal olmayan parçaların kullanılması hava akış sensörünü veya türbo şarj cihazını bozabilir.*

KLİMA KONTROL HAVA FİLTRESİ – POLEN FİLTRESİ – (VARSA)**Filtre kontrolü**

Araç, hava kirliliği yüksek olan kentlerde veya tozlu yollarda uzun süre kullanılacak olursa, daha sık kontrol edilmeli ve filtreler daha erken değiştirilmelidir. Kullanıcı olarak siz kendiniz klima hava filtresini değiştirirseniz, aşağıdaki yöntemi uygulayarak değiştiriniz ve diğer parçalara zarar vermemeye dikkat ediniz.

Filtreyi, Bakım Programına göre değiştiriniz.

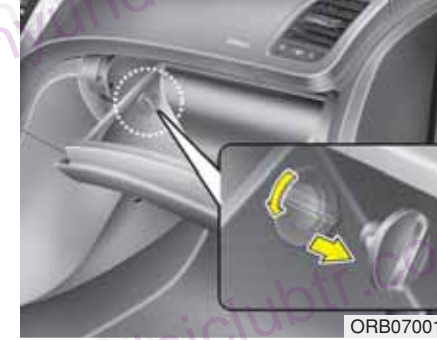
**Filtre Değişimi**

1. Torpido gözünü açınız ve destek kayışını (1) çıkartınız.
2. Torpido gözü açık olarak, heriki yandaki stoperleri saatin tersi yönde döndürerek sökünüz.

Bakım

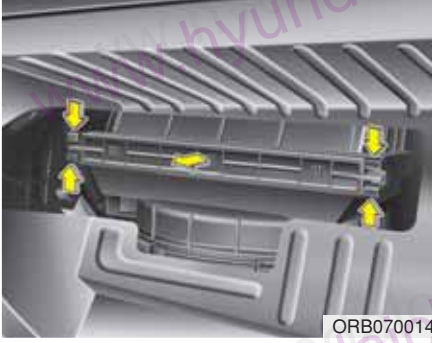

ORB070014



OYF079046

3. Klima hava filtresinin kapağını, kapak kilidine bastırarak sökünüz.

4. Klima hava filtresini değiştiriniz.
5. Takma işlemi, sökme işleminin ters sırası ile yapılır.

* NOT

Klima filtresini şekilde takınız. Aksi halde sistem gürültü yapabilir ve filtresinin verimi düşebilir.

SİLECEK LASTİKLERİ

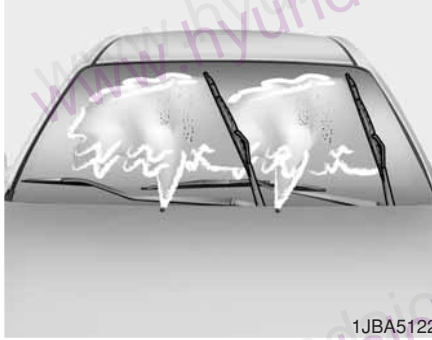

1JBA5122

Silecek lastikleri kontrolü

* NOT

Otomatik araç yıkayıcılarında kullanılan sıcak cılların ön camın temizlenmesini zorlaştırdığı bilinmektedir.

Ön camın veya silecek lastiklerinin yabancı maddelerle kirlenmesi cam sileceklerinin performansını etkiler. Genel kirlenme kaynakları böcekler, ağaçlardan damlayan öz suları ve bazı araç yıkayıcılarının kullandıkları sıcak cıllardır. Lastikler iyi temizlemiyorsa, hem camı ve hem de silecek lastiklerini iyi bir temizleyici veya yumuşak bir deterjanla temizleyiniz ve temiz su ile durulayınız.

⚠ DİKKAT

Silecek lastiklerine zarar vermemek için, benzin, kerosen, boya tineri veya diğer benzer çözeltileri silecekler üzerinde veya yakınında kullanmayınız.

Silecek lastiğinin değiştirilmesi

Silecekler gerektiği şekilde silmiyorsa, lastikleri aşınmış veya çatlamış olabilir ve değiştirilmeleri gerekir.

⚠ DİKKAT

Silecek kollarına veya diğer parçalara zarar vermemek için, silecekleri elle hareket ettirmeye kalkışmayınız.

⚠ DİKKAT

Önerilen dışında özelliklerde silecek lastiklerinin kullanılması sileğin arızalanmasına veya aksaklıklara neden olabilir.

Bakım



Ön cam silecek lastikleri (A tipi)

1. Silecek kolunu kaldırınız ve silecek lastiği grubunu döndürerek plastik kilitleme klipsini açığa çıkartınız.

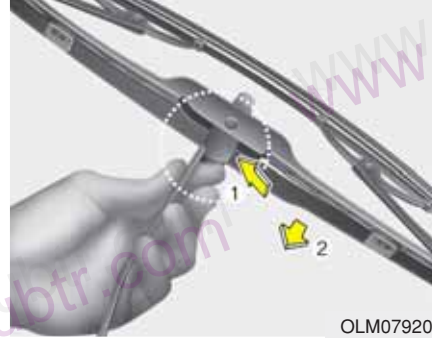

2. Klipsi sıkıştırın ve lastik takımını aşağı doğru kaydırınız.



3. Kolu kaldırıp lastiği çıkartınız.
4. Sökmenin tersi sırada yeni lastik takımını takınız.

⚠ DİKKAT

Silecek kolunun ön cama doğru düşmesine izin vermeyiniz. Çünkü bu ön camda çizik ve çatlaklara sebep olabilir.



OHM078059

Ön cam silecek lastikleri (B tipi)

1. Silecek kolunu kaldırınız.

⚠ DİKKAT

Silecek kolunun ön cama doğru düşmesine izin vermeyiniz . Çünkü bu ön camda çizik ve çatlaklara sebep olabilir.

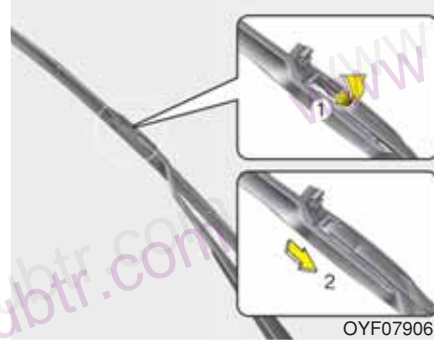

OYF079061

2. Silecek lastiğinin klipsini yukarı kaldırınız. Sonra lastik grubunu aşağıya çekerek çıkarınız.



OYF079062

3. Sökmenin tersi sırada yeni lastik takımını takınız.





AKÜ



En iyi akü bakımı için

- Aküyü güvenli bir şekilde bağlı tutunuz.
- Akünün üstünü temiz ve kuru tutunuz.
- Akü kutuplarını ve bağlantıları temiz ve sıkı tutunuz ve akü jölesi veya özel kutupbaşı gresi ile yağlayınız.
- Aküden sıçrayabilecek akü suyunu derhal su ve karbonat eriyiği ile yıkayınız.
- Araç uzun bir süre kullanılmayacaksa, akü kutup bağlantılarını ayırınız.

⚠ UYARI - Akü tehlikeleri

-  Bir akü ile çalışırken, daima aşağıdaki talimata dikkat ediniz.
-  Yanan sigaraları ve diğer ateş veya kıvılcımları aküden uzak tutunuz.
-  Yüksek derecede yanıcı bir gaz olan hidrojen, akü hücrelerinde daima mevcuttur ve ateşlendiği zaman patlayabilir.
-  Aküleri çocuklardan uzak tutunuz, çünkü akülerin içinde yüksek derecede aşındırıcı olan SÜLFİRİK ASİT bulunmaktadır. Akü asidinin cildinize, gözlerinize, giysilerinize veya aracın boyalı yüzeylerine temas etmesine izin vermeyiniz.

(Devam ediyor)

(Devam ediyor)



Gözlerinize akü elektroliti gelirse, gözlerinizi en az 15 dakika temiz suyla yıkayın ve derhal tıbbi yardım alın.

Elektrolit cildinize temas ederse, temas eden bölgeyi tamamen yıkayınız. Bir acı veya yanma hissederseniz, derhal tıbbi yardım isteyiniz.



Aküyü şarj ederken veya akünün yakınında çalışırken, gözlerinizi koruyun. Kapalı bir mekanda çalıştığınız zaman, daima havalandırma sağlayınız.



Uygun olmayan bir biçimde atılan akü çevre ve insan sağlığı için zararlı olabilir. Aküyü yerel yasalara ve düzenlemelere uygun olarak atınız.

(Devam ediyor)

(Devam ediyor)

- Plastik muhafazalı bir aküyü kaldırırken, muhafazanın üzerine aşırı baskı uygularsanız, yaralanmaya neden olan akü asidi kaçığı meydana gelebilir. Bir akü kaldırıcı ile veya çapraz köşelerden el ile kaldırınız.
- Akü kabloları bağlı durumda olduğu zaman, aküyü tekrar şarj etmeye kalkışmayınız.
- Elektrikli ateşleme sistemi yüksek voltaj ile çalışır. Bu sistemdeki parçalara motor çalışırken veya kontak anahtarı açık durumda iken temas etmeyiniz.

Yukarıda belirtilen uyarılara dikkat edilmemesi önemli yaralanmalara veya ölüme neden olabilir.

⚠ DİKKAT

- *Sıcaklığı düşük bölgelerde aracı uzun süre kullanmadığınız zaman, aküyü çıkarın ve kapalı bir meknada bekletiniz.*
- *Sıcaklığı düşük bölgelerde akü muhafazasının hasar görmesini önlemek için aküyü daima tam şarjlı tutunuz.*

⚠ UYARI

Aküyü araçtan sökme işlemi HYUNDAI Yetkili Servisinde yapılmalıdır.

Akünün şarj edilmesi

Aracınızda bakım gerektirmeyen, kalsiyum bazlı bir akü vardır.

- Akü kısa zamanda boşalacak olursa (örneğin, araç kullanılmazken farların veya iç ışıkların açık kalmasına bağlı olarak), 10 saat süreyle yavaş şarj ile şarj ediniz.
- Aracın kullanılması sırasındaki yüksek akım çekişine bağlı olarak akü zaman içinde boşalıyorsa, 2 saat süre ile 20-30 Amperde hızlı şarj uygulayınız.

⚠ UYARI - Akünün şarj edilmesi

Aküyü şarj ederken aşağıdaki hususlara dikkat ediniz:

- Akü araçtan çıkartılmalı ve iyi havalandırılan bir yere yerleştirilmelidir.
- Akünün yakınına yanan sigara, çakmak veya alev kaynakları ile yaklaşılmasına izin vermeyiniz.
- Şarj sırasında aküyü gözetleyiniz ve hücrelerden birinden aşırı gaz çıkmaya (kaynamaya) başlarsa veya hücrelerde bulunan akü süyunun sıcaklığı 49°C'yi aşacak olursa şarj akımını düşürünüz.
- Şarj sırasında aküyü kontrol ederken koruyucu gözlük kullanınız.
- Şarj cihazı bağlantılarını şu sıra ile sökünüz.
 1. Şarj cihazının Aç/Kapa anahtarını kapatınız.
 2. Akünün eksi kutbuna bağlı olan eksi bağlantı maşasını açınız.
 3. Akünün artı kutbuna bağlı olan artı bağlantı maşasını açınız.

⚠ UYARI

- Bakım işlemine veya akü şarjına başlamadan önce bütün aksesuarları kapatın ve motoru durdurunuz.
- Akü sökülürken önce eksi akü kablosu sökülmeli ve takarken en son bağlanmalıdır.
- Akü ile ilgili çalışmalar HYUNDAI Yetkili Servisinde yapılmalıdır.

⚠ DİKKAT

- Aküyü su veya herhangi bir sıvıdan uzakta tutunuz.
- Aküyü değiştireceğiniz zaman, güvenliğiniz için onaylanmış bir HYUNDAI Yetkili Servisini kullanınız.

Sıfırlamalar

Akü deşarj edilince veya bağlantıları ayrılınca sıfırlamalar yapılmalıdır.

- Auto açılan/kapanan cam (Bkz. Bölüm 4).
- Açılır tavan (Bkz. Bölüm 4).
- Yol bilgisayarı (Bkz. Bölüm 4).
- Klima kontrol sistemi (Bkz. Bölüm 4).
- Saat (Bkz. Bölüm 4).
- Radyo/CD Çalar (Bkz. Bölüm 4).

LASTİKLER VE JANTLAR

Lastik bakımı

İyi bir bakım, güvenlik ve azami yakıt ekonomisi için, daima önerilen lastik basınçlarını uygulamalı, yük sınırlarını aşmamalı ve aracınız için önerilen ağırlık dağılımına dikkat etmelisiniz.

Önerilen soğuk lastik havası basınçları

Bütün lastik basınçları (stepne de dahil) lastikler soğukken ölçülmelidir. "Soğuk lastik" ibaresi, aracın en az üç saatir kullanılmadığı veya 1,6 km'den daha az kullanılmış olduğu durumu belirtmektedir.

En rahat sürüş, en üst düzeyde araç hakimiyeti ve en az lastik aşınması için önerilen lastik basınçları uygulanmalıdır.

Önerilen lastik basınçları için Bölüm 8'deki "Lastikler ve Jantlar" konusuna bakınız.

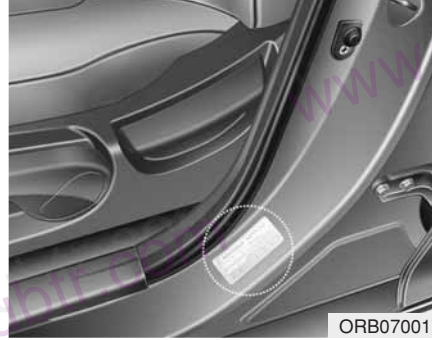

ORB070017

Tüm değerler (boyutlar ve basınçlar) araç üzerindeki etikette görülebilir.

⚠ UYARI - Yetersiz lastik havası

Aşırı inik lastikler şiddetli ısı oluşumuna neden olup, lastik patlamasına, lastik elyafının ayrılmasına veya diğer lastik hasarlarına yol açabilirler; bunun sonucu olarak da araç hakimiyetinin kaybedilmesine bağlı hayati kazalar oluşabilir. Bu risk, sıcak havalarda veya yüksek hızla uzun mesafeler giderken daha yüksektir.

⚠ DİKKAT

- *İnik lastikler, aşırı aşınmaya ve yakıt tüketiminin artmasına da neden olur. Jantlarda deformasyon olasılığı da vardır. Lastik basınçlarının gereken düzeylerde olmasına dikkat edin. Bir lastiğin sık sık şişirilmesi gerekiyorsa, HYUNDAI Yetkili Servisine başvurunuz.*
- *Aşırı şişirilmiş lastikler sert bir sürüşe, lastik tabanının ortasında aşınmaya ve yoldaki tehlikelere bağlı hasarlanma olasılığına neden olurlar.*

⚠ DİKKAT

- *Isınmış lastik basınçları normal olarak önerilen soğuk lastik basınçlarından 28 ila 41 KPa (4 ila 6 psi) fazladır. Sıcak lastiklerde basıncı ayarlamak için hava boşaltmayın, aksi halde basınç çok düşük olur.*
- *Lastik supap kapağını yerine taktığınızdan emin olunuz. Supap kapağı olmadan, pislik veya nem supap deliğine girebilir ve hava kaçağına neden olur. Subap kapağı yoksa, en kısa zamanda yenisini temin ediniz.*

⚠ UYARI - Lastik Havası

Aşırı veya yetersiz şişirme, lastik ömrünü kısaltır, araç kullanmayı olumsuz olarak etkiler ve ani lastik patlamalarına neden olabilir. Bu da araç hakimiyetinin kaybedilmesine ve kazalara yol açabilir.

⚠ DİKKAT - Lastik basıncı

Aşağıdaki hususlar her zaman mutlaka göz önünde bulundurulmalıdır:

- *Lastik hava basınçlarını, lastikler soğuk olduğu zaman kontrol ediniz (yani, araç en az üç saat süre ile park etmiş durumda olmalı ve çalışmaya başladıktan sonra en fazla 1.6 km sürülmüş olmalıdır).*
- *Diğer lastiklerin hava basınçlarını kontrol ettiğiniz her seferinde, yedek lastiğin hava basıncını da kontrol ediniz.*
- *Aracınızı aşırı yüklemeyiniz. Aracınızda bir portbagaj varsa, aşırı yüklememeye dikkat ediniz.*
- *Aşınmış, eski lastikler kazaya sebep olabilir. Eğer lastiğin dişleri kötü bir şekilde aşındıysa veya lastikleriniz hasarlı ise, değiştiriniz.*

Lastik basıncının ölçülmesi

Lastiklerinizi en az ayda bir kontrol ediniz.

Stepnenin basıncını da kontrol ediniz.

Kontrolün yapılması

Lastik basıncını ölçmek için kaliteli bir ölçü aleti kullanınız. Lastiklere bakarak onların nasıl şişirilmiş olduklarını anlayamazsınız. Radyal lastikler inik bile olsalar, iyi şişirilmiş gibi görünürler.

Lastik hava basınçlarını, lastikler soğuk olduğu zaman kontrol ediniz. - "Soğuk", aracınızın en az üç saattir durmakta olduğu veya en fazla 1.6 km gitmiş olduğu anlamına gelir.

Lastik subapındaki subap kapağını açın. Basıncı ölçmek için ölçü aletini sıkıca subapa bastırınız. Soğuk durumdaki lastiğin basıncı lastik üzerindeki ve yükleme etiketindeki önerilen basınca uyuyorsa, başka bir ayar yapmaya gerek yoktur. Basıncı düşükse, önerilen düzeye gelene kadar şişiriniz.

Lastik aşırı şişecek olursa, lastik subapının ortasındaki iğneye basarak basıncı düşürünüz. Ölçü aleti ile lastik basıncını tekrar ölçünüz. Lastik supap yuvalarına subap kapaklarını yerleştirdiğinizden emin olunuz. Bunlar kir ve nemin içeri gitmesini önleyerek subaptan hava kaçaklarını engellerler.

⚠ UYARI

- **Sık sık lastiklerinizin basıncını, olası aşınmaları ve zedelenmeleri kontrol ediniz. Daima lastik basıncı ölçme aleti kullanınız.**
- **Çok fazla veya çok az şişirilmiş lastikler düzensiz olarak aşınarak sürüş zorluklarına, araç hakimiyetinin kaybedilmesine ve ani lastik patlamalarına neden olabilir; bunlar da kazalara, yaralanmalara neden olabilir. Aracınız için önerilen soğuk lastik basıncı, bu kullanma kılavuzunda ve sürücünün yan tarafındaki orta direkte bulunan lastikler etiketinde görülebilir.**
- **Aşınmış lastikler kazaya sebep olabilir. Eskimiş, düzensiz olarak aşınmış veya zedelenmiş olan lastikleri kullanmayınız.**
- **Stepnenin de basıncını ölçmeyi unutmayınız. HYUNDAI, aracınızın lastiklerinin basıncını her ölçüşünüzde stepnenin de basıncını ölçmenizi önerir.**

Lastik rotasyonu

Lastik sırtlarının aşınmasını dengelemek için her 12.000 km'de bir veya düzensiz aşınma devam ediyorsa daha sık, lastiklerin yerlerinin değiştirilmesi önerilir.

Lastiklerin yerlerini değiştirirken balanslarını da kontrol ediniz.

Lastiklerin yerlerinin değiştirilmesi sırasında düzensiz aşınmaları ve zedelenmeleri kontrol ediniz. Anormal aşınma genellikle hatalı lastik basınçlarından, yanlış tekerlek (rot) ayarlarından, balans bozuk jantlardan, sert fren yapmaktan ve keskin viraj almaktan kaynaklanır. Lastiklerin sırtında veya yanaklarında balon veya tümsekler olup olmadığını kontrol ediniz. Bu sözü edilenlerden herhangi birinin mevcut olduğunu görürseniz lastiği değiştiriniz. Doku veya elyaf görölüyorsa lastiği değiştiriniz. Lastiklerin yerlerini değiştirdikten sonra ön ve arka lastiklerin basınçlarını doğru değerlerine getirmeyi ve bijon somunlarının sıklığını kontrol etmeyi unutmayınız.

Bakım

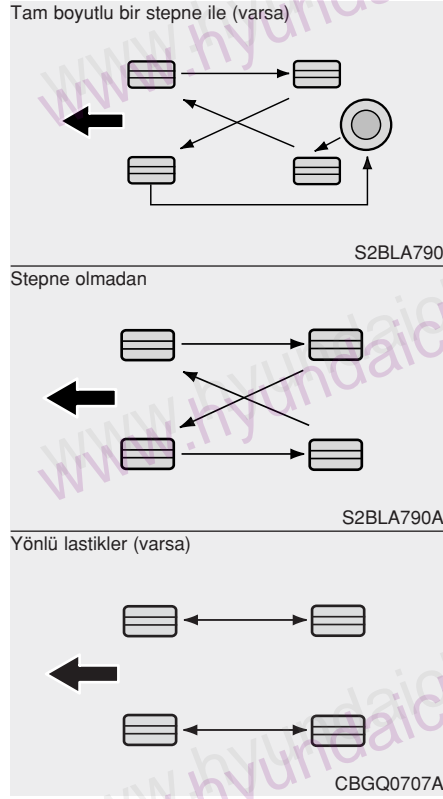

Lastiklerin yerlerinin her değiştirilişinde disk fren balatalarında aşınma olup olmadığı kontrol edilmelidir.

* NOT

Asimetrik bir sırt şekline sahip olan radyal lastikleri, sağdan sola değil, yalnız önden arkaya değiştiriniz.

⚠ UYARI

- Küçük stepne, lastik rotasyonu sırasında göz önüne alınmaz.
- Çapraz katlı lastikler ile radyal lastikleri aynı anda kesinlikle kullanmayınız. Bu durum yaralanma, ölüm veya hasar ile sonuçlanabilecek kötü yol tutuşuna yol açabilir.

Tekerlek ayarları ve lastik balans ayarı

Lastiklerinize en uzun ömrü ve en iyi genel performansı sağlamak için aracınızın tekerlekleri fabrikada hassas olarak ayarlanmış ve balans ayarları yapılmıştır.

Çoğunlukla, tekerleklerinizin tekrar ayarlanmasına gerek yoktur. Ancak, olağan dışı bir lastik aşınması görürseniz veya aracınız bir tarafa çekiyorsa, ayarların yenilenmesi gerekebilir.

Düz bir yolda giderken aracınızın titreştiğini hissederseniz, balans ayarlarınızın yeniden yapılması gerekiyor olabilir.

⚠ DİKKAT

Doğru olmayan tekerlek ağırlıkları aracınızın alüminyum jantlarına zarar verebilir. Yalnız onaylanmış tekerlek ağırlıkları kullanınız.



Lastik deęiřtirme

Lastik düzgün olarak aşınmışsa, sırtta kesiksiz bir řerit halinde sırt aşınma göstergesi görülür. Bu, lastikte kalan sırtın kalınlığının 1,6 mm'den daha az olduğunu gösterir. Bu durumda lastięi deęiřtiriniz.

Lastięi deęiřtirmek için bu řeridin tüm sırtta görülmesini beklemeyiniz.

⚠ UYARI - Deęiřtirilen lastikler

- Aşınmış lastikler üzerinde sürüş tehlikelidir ve bu fren etkinliğini, dönüř hassasiyetini ve çekiři azaltacaktır.
- Aracınıza güvenli sürüş ve kullanım kolaylıęını sağlayacak biçimde tasarlanmış lastikler takılmıştır. Kesinlikle aracınıza orijinal olarak takılmış olandan farklı bir tip ve boyutta jant ve lastik kullanmayınız. Bu tür lastikler aracınızın güvenlik ve performansını etkileyeceęinden kullanım arızalarına ya da devrilme ve ciddi yaralanmalara yol açılabilir. Lastikleri deęiřtirirken dört lastięin de aynı boyut, tür, diř, marka ve yük taşıma kapasitesindeki lastik ve jant olmasına dikkat ediniz.

(Devam ediyor)

(Devam ediyor)

- Herhangi bir dięer tip yada ebatta lastik kullanımı sürüşe, yön hakimiyetine, řasi boşluęuna, duruş mesafesine, řasi-lastik boşluęuna, kar lastięi boşluęuna ve hız göstergesi güvenilirliğine ciddi etkisi olabilir.
- Dört tekerleęi de aynı anda deęiřtirmek en iyisidir. Eęer bu mümkün deęilse ya da gerektięi takdirde, iki ön lastięi ya da arka iki lastięi çift olarak deęiřtirin. Sadece tek tekerleęi deęiřtirmek aracın yön hakimiyetine ciddi etkileri olabilir.
- ABS tekerleklerin hızını karşılařtırarak çalışır. Lastik ebadı tekerlek hızına etki edebilir. Lastikleri deęiřtirdiğinizde, 4 lastik mutlaka araç ile verilen orijinal lastik ebadında olmalıdır. Farklı ebatta lastik kullanıldığında, ABS (Anti-blokaj fren sistemi) ve ESP (Elektronik Denge Programı) (varsa) sistemleri düzgün çalışmayabilir.

Bakım

Tekerlek deęiřtirme

Herhangi bir nedenle metal jantları deęiřtirirken, ap, iz geniřlięi ve yanak ı-kıntısı olarak orijinalleri ile aynı olmasına dikkat ediniz.

⚠ UYARI

Doęru llere sahip olmayan bir jant; tekerlek ve poyra bilyası m-rn, fren yapma ve durma yeteneęini, srř karakteristicklerini, aracın yerden ykseklilięini, davlumbaz ile lastik arasındaki aıklıęı, kar zinciri bořluęunu, ara hızı gstergesi ve kilometre gstergesi kalibrasyonunu, farların ayarını ve tampon ykseklilięini olumsuz olarak etkiler.

Lastik yol tutuřu

Ařınmıř, uygun basınta řiřirilmemiř ve ya kaygan yzeyli yollarda lastiklerin yol tutuřu azalabilir. Lastiklerin diř ařınma gstergeleri ortaya ıktıęı zaman deęiřtirilmeleri gerekir. Ara hakimiyetinin kaybolması olasılıęı ile karřılařılmaması iin, yaęmurlu, karlı veya buzlu yollarda hızınızı dřrnz.

Lastik bakımı

Doęru lastik basınlarının yanı sıra doęru tekerlek (rot) ayarları da lastik ařınmasının azaltılmasına yardımcı olur. Bir lastięinizin dzensiz olarak ařınmıř olduęunu grrseniz, tekerlek (rot) ayarlarını servisimize kontrol ettiriniz.

Yeni lastik taktięiniz zaman balans ayarlarını yaptırılmayı unutmayınız. Bu, aracınızın srř konforunu ve lastik mrn geliřtirir. Ayrıca, lastik janttan ıkartılacak olursa balans ayarlarının tekrar yapılması gerekir.



I030B04JM

Lastik yanaęındaki etiketler

Buradaki bilgiler lastięin ana karakteristicklerini belirtir ve gvenlik standardı sertifikası iin lastik kimlik numarasını (TIN) da gsterir. TIN numarası, bir iade durumunda lastięi belirlemek amacıyla kullanılabilir.

1. retici veya marka adı

retici veya Marka adını gsterir.

2. Lastik boyutu tanımlaması

Lastiğin yanağında lastik ölçüleri belirtilmiştir. Aracınıza yeni lastik alacağınız zaman bu bilgilere ihtiyacınız vardır. Lastik ölçü numarasındaki harflerin ve rakamların ne anlama geldiği aşağıda anlatılmıştır.

Örnek lastik boyutu tanıtımı:

(Bu numaralar yalnız örnek olmaları amacıyla verilmiştir, aracınıza bağlı olarak, sizin aracınızın lastik ölçüleri farklı olabilir.)

195/50R16 84H

195 - Milimetre olarak lastik iz genişliği.
50 - En/Kalınlık oranı Lastik iz genişliğinin bir yüzdesi olarak kesit yüksekliğidir.

R - Lastiğin yapı kodu (Radyal)

16 - İnç olarak jant çapı.

84 - Yük endeksi; lastiğin taşıyabileceği azami yük ile ilgili sayısal bir kod.

H - Hız Değeri Sembolü. Daha fazla bilgi için bu bölümde hız değerleri çizelgesine bakınız.

Jant boyutu tanımlaması

Tekerleklerde, değiştirmeniz gerektiğinde size yardımcı olacak önemli bilgiler de yazılıdır. Jant ölçü numarasındaki harflerin ve rakamların ne anlama geldiği aşağıda anlatılmıştır.

Tekerlek boyutu tanımlaması örneği:

6.0JX16

6.0 – İnç olarak jant eni.

J – Jant konturu tanımlaması.

16 – İnç olarak jant çapı.

Lastik hız değerleri

Aşağıdaki çizelge, binek araba lastiklerinde kullanılmakta olan çeşitli hız değerlerini göstermektedir. Hız değeri, lastiğin yanağında yazılı olan lastik ölçüsü tanımlamasının bir bölümüdür. Bu sembol, lastiğin azami güvenli sürüş hızını göstermektedir.

Hız Değeri Sembolü	Azami Hız
S	180 km/s
T	190 km/s
H	210 km/s
V	240 km/s
Z	240 km/s üzeri

Bakım

3. Lastik ömrünün kontrol edilmesi (TIN: Lastik tanımlama numarası)

Üretim tarihine bağlı olarak, 6 yıldan daha uzun süre kullanılmış olan lastikler (yedek lastik dahil) yenileriyle değiştirilmelidir. Üretim tarihini lastiğin yanağında DOT kodu olarak (muhtemelen lastiğin iç tarafında) görebilirsiniz. DOT kodu, rakamlar ve İngilizce harflerden oluşan bir karakterler dizisidir. DOT kodunun son dört hanesi (karakterleri) üretim tarihini gösterir.

DOT : XXXX XXXX OOOO

DOT kodunun ilk kısmı fabrikanın kod numarası, lastik ölçüsü ve dış desenini belirtir, son dört sayı ise üretim haftası ve yılını gösterir.

Örneğin:

DOT XXXX XXXX 1610, lastiğin 2010 yılının 16. haftasında üretilmiş olduğunu belirtir.

UYARI - Lastik yaşı

Lastikler, kullanılmamış olsalar bile, zamanla niteliklerini kaybederler.

Sırt durumuna bakılmaksızın, lastiklerin genellikle altı (6) yıllık normal kullanım süreleri sonunda değiştirilmeleri gerekir. Sıcak havalara veya ağır yük taşımaya bağlı olarak lastiklerin ısınması yaşlanma sürecini hızlandırabilir. Bu uyarıya dikkat edilmemesi halinde ani lastik patlamaları görülebilir ve buna bağlı olarak da araç hakimiyetini kaybedilmesine ve yaralanmalı veya ölümcül kazalara neden olunabilir.

4. Lastik tabakaları kompozisyonu ve malzemesi

Lastik içindeki kauçuk kaplı doku tabakaları veya katmanları sayısı. Üreticiler, lastik içinde kullanılan, çelik, naylon, polyester ve benzeri malzemeyi de belirtmek zorundadır. "R" harfi, radyal tabakalı yapıyı belirtir. "D" harfi de çapraz veya verev yapı anlamına gelir. "B" harfi ise kuşaklı verev yapıyı belirtir.

5. Kabul edilen azami şişirme basıncı

Bu numara, lastiğe basılabilecek en fazla hava basıncını gösterir. Kabul edilen azami şişirme basıncını aşmayınız. Önerilen şişirme basınçları için Lastik ve Yük Bilgileri etiketine bakınız.

6. Azami yük değeri

Bu numara, lastiğin taşıyabileceği azami yükü kilogram ve pound olarak gösterir. Aracınızın lastiklerini değiştirirken, daima orijinal lastiklerle aynı yük değerlerine sahip lastikler kullanınız.

7. Muntazam lastik kalitesi sınıfı

Kalite bilgileri yerine göre lastiğin yan tarafında dış sırtı ile azami kesit genişliği arasında bulunabilir.

Örneğin:

TREADWEAR 200 (dış aşınma)

TRACTION AA (çekiş)

TEMPERATURE A (sıcaklık)

Lastik sırtı dayanıklılığı

Lastik sırtı dayanıklılık sınıfı, özel bir resmi test pistinde, kontrollü koşullar altında test edilen lastiğin dayanma değeri ile ilgili göreceli bir değerdir. Örneğin, 150 sınıfı bir lastik resmi pistte, 100 sınıfı bir lastiğe göre bir buçuk kat (1½) daha fazla dayanır.

Lastiklerin göreceli performansları, kullanım koşullarına bağlıdır; ancak, sürüş alışkanlıklarındaki farklılıklara, uygulanan servis işlemlerine, değişik yol özelliklerine ve iklime bağlı olarak normlardan önemli ölçüde farklı da olabilirler.

Bu sınıflandırmalar, binek aracı lastiklerinin yanaklarında yazılıdır. Aracınızda standart veya seçmeli olarak bulunan lastikler, sınıflandırma açısından farklı olabilirler.

Çekiş – AA, A, B & C

Çekiş sınıfları, en yüksekte en düşüğüne kadar, AA, A, B ve C'dir. Bu sınıflar resmî, özel asfalt veya beton test zeminlerinde, kontrollü koşullarda ölçülen, lastiklerin ıslak zeminde durma yeteneğini gösterir. C işaretli bir lastik zayıf çekiş performansına sahiptir.

⚠ UYARI

Bu lastik çekiş sınıfı düz sürüş sırasında yapılan fren çekiş testlerinde belirlenir; hızlanma, keskin viraj alma, ıslak zeminde kayma veya en üst çekiş karakteristikleri ile ilgili değildir.

Bakım

Sıcaklık -A, B & C

Sıcaklık sınıfları A (en yüksek), B ve C'dir, ve özel laboratuvar test tekerleklerinde, kontrollü koşullarda test edilen, lastiğin oluşan ısıya karşı dayanıklılığını ve ısıyı yayma yeteneğini gösterir.

Maruz kalınan yüksek sıcaklık, lastiğin malzemesinin bozulmasına ve ömrünün kısalmasına neden olabilir, ve aşırı sıcaklık ani lastik patlamalarına da yol açabilir. B ve A sınıfları, laboratuvar test tekerleklerinde ölçülen, yasal düzenlemelerin gerektirdiği asgari değerlerden daha yüksek performans düzeylerini gösterir.

⚠ UYARI - Lastik sıcaklığı

Lastik sıcaklık sınıfı, doğru olarak şişirilmiş ve aşırı yüklenmemiş lastiklerde belirlenir. Aşırı hız, yetersiz şişirilmiş lastikler, veya aşırı yük, birlikte veya ayrı ayrı, ısı oluşmasına ve ani lastik patlamalarına neden olabilir. Araç hakimiyetinin yitirilmesine ve önemli yaralanmalara veya ölüme yol açabilir.

SİGORTALAR



Aracın elektrik sistemi aşırı elektrik yüküne karşı sigortalarla korunmuştur.

Bu araçta, biri sürücü tarafı panelinin döşemesinde ve diğeri de motor bölümünde olmak üzere 2 (veya 3) sigorta paneli vardır.

Arabanızın ışıklarından aksesuarından veya kumandalarından biri çalışmazsa, ilgili devrenin sigortasını kontrol ediniz. Bir sigorta atınca içindeki tel erir.

Elektrik sistemi çalışmıyorsa önce sürücü tarafındaki yanındaki sigorta panelini kontrol ediniz.

Atan sigortaların yerine daima aynı değerde bir sigorta takınız.

Değiştirilen sigorta da atarsa, bu elektrik sisteminde bir sorun olduğunu gösterir. Bu sigortanın ilgili olduğu sistemi kullanmaktan kaçınınız ve HYUNDAI Yetkili Servisine danışınız.

Üç tür sigorta kullanılır: bıçak tipi, kartuş tipi ve çoklu sigorta.

⚠ UYARI - Sigorta değiştirme

- Sigortaların yerine asla aynı değerdeki sigortadan başka bir şey takmayınız.
- Daha yüksek kapasitedeki sigorta hasara veya bir yangın tehlikesine yol açar.
- Doğru sigorta yerine, geçici onarım için bile olsa, asla bir tel bağlamayınız. Kablo tesisatında önemli hasarlara veya hatta yangına neden olabilir.

⚠ DİKKAT

Sigortaları çıkartmak için bir tornavida veya benzeri bir metal nesne kullanmayınız; metaller kısa devreye ve sistemin hasar görmesine neden olabilir.

Bakım

Sürücü tarafı paneli



ORB070018

Ön göğüs panelinde sigorta değişimi

1. Kontak anahtarını ve diğer bütün düğmeleri kapalı konuma getiriniz.
2. Sigorta kutusu kapağını çıkartınız.

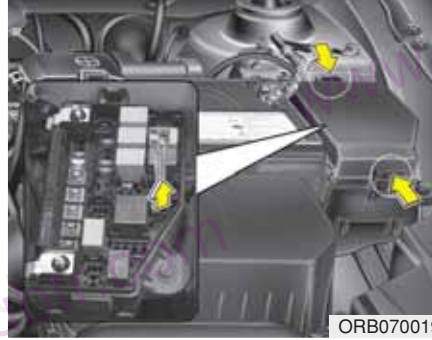

ORB070019

3. Şüpheli sigortayı dışarıya doğru çekiniz. Motor bölümündeki sigorta panelinde bulunan sökme aletini kullanınız.
4. Sökülen sigortayı kontrol ediniz, yanmışsa değiştiriniz.
5. Aynı değerde bir sigortayı iterek yerleştiriniz ve maşaların arasına tam olarak oturmasına dikkat ediniz.

Sigorta gevşek duruyorsa, HYUNDAI Yetkili Servisine başvurunuz.

Yedek sigortanız yoksa, aracınızı kullanmak için gerek duymadığınız (sigara çakmağı sigortası gibi) bir devreden sökeceğiniz aynı değerdeki bir sigortayı kullanınız.

Farlar veya başka elektrikli aksam çalışmıyor, ama sigortalar sağlamısa, motor bölümündeki sigorta paneline bakınız. Sigorta yanmış ise, doğrudan kendinize doğru çekip çıkartınız.



ORB070020

Bellek sigortası

Aracınızda bulunan bellek sigortası, aracınız uzun süre çalışmadan park edilmiş olarak durursa akünün boşalmasını önler. Aracı uzun süre park etmeden önce aşağıdaki işlemleri yapınız.

1. Motoru kapatınız.
2. Farları ve park lambalarını kapatınız.
3. Sürücü tarafındaki göğüs paneli kapağını açınız ve bellek sigortasını yukarı çekiniz.

* NOT

- Bellek sigortası sigorta panelinden çıkartılırsa, uyarı alarmı, ses sistemi, iç lambalar vs. çalışmaz. Değiştirme işleminden sonra bazı sistemler mutlaka sıfırlanmalıdır. Bu bölümdeki "Akü" konusuna bakınız.
- Bellek sigortası çıkarılmış olsa bile, farlar veya diğer elektrikli cihazlar nedeniyle akü boşalabilir.

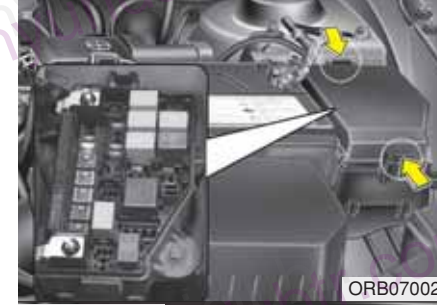

ORB070021

■ Sadece Dizel

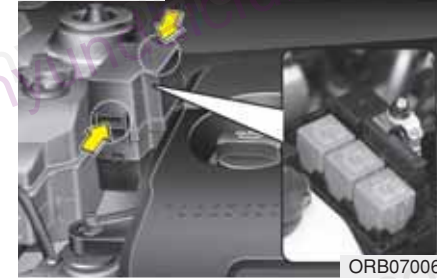

ORB070062

Motor bölümünde sigorta değiştirme

1. Kontak anahtarını ve diğer bütün düğmeleri kapalı konuma getiriniz.
2. Sigorta paneli kapağını üstüne bastırıp yukarı doğru çekerek açınız.

Bakım

3. Sökülen sigortayı kontrol edin, yanmışsa değiştiriniz. Sigortayı sökmek veya takmak için motor bölümü sigorta panelinde bulunan sökme aletini kullanınız.
4. Aynı değerde bir sigortayı iterek yerleştirin ve maşaların arasına tam olarak oturmasına dikkat ediniz. Sigorta gevşek duruyorsa, HYUNDAI Yetkili Servisine başvurunuz.

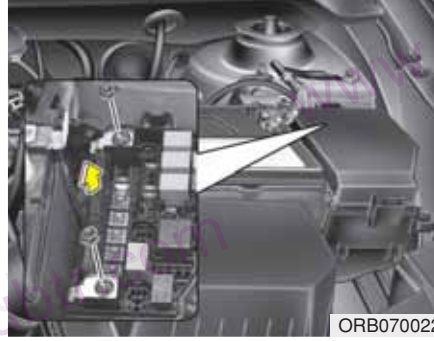

⚠ DİKKAT

Motor bölümündeki sigorta panelini kontrol ettikten sonra, sigorta paneli kapağını sıkıca kapatınız. Aksi halde, su kaçağı elektrik arızalarına neden olabilir.

Çoklu sigorta

Çoklu sigorta atmışsa, aşağıda belirtildiği şekilde değiştirilmelidir:

1. Bagaj bölümündeki sigorta panelini çıkarınız.
2. Yukarıdaki resimde görülen somunları sökünüz.
3. Sigortayı aynı değerdeki yenisi ile değiştiriniz.
4. Takma işlemi, sökme işleminin ters sırası ile yapılır.

* NOT

Çoklu-sigorta atmışsa, HYUNDAI Yetkili Servisine başvurunuz.

Sigorta/röle panelinin açıklaması

Sigorta/röle paneli kapağının içinde sigorta/röle adlarını ve kapasitelerini belirten sigorta/röle etiketini görebilirsiniz.

Sürücü paneli tarafı**Motor bölmesi****Sadece Dizel***** NOT**











Bu kullanım kılavuzunda yer alan sigorta paneli açıklaması aracımıza birebir uymayabilir. Burada verilenler, baskı tarihinde geçerlidir. Aracınızın sigorta panelini incelerken, sigorta paneli etiketine bakınız.

ORB070023/ORB070024/ORB070061

Bakım

Gösterge paneli (Sürücü tarafı sigorta paneli)

Açıklama	Sembol	Sigorta değeri	Korunan parça
P/OUTLET	POWER OUTLET	15A	Priz
C/LIGHT		15A	Çakmak
ACC	ACC	10A	Radyo, BCM, Akıllı Anahtar Kontrol Modülü, ATM Vites Kilidi Kontrol Modülü
A/BAG IND		10A	Gösterge paneli (Hava Yastığı GÖS)
A/BAG		10A	Hava Yastığı Kumanda Modülü
T/SIG		10A	Dörtlü flaşör düğmesi
R/WPR		15A	Çok Fonksiyonlu Kol, Arka Silecek Motoru
R/FOG		10A	Arka Sis Lambası Rölesi
F/FOG		10A	Ön Sis Lambası Rölesi
ROOM2		10A	Otomatik Kesme Rölesi
STOP	STOP LP	15A	Stop Lambası Svici, Akü sensörü, Stop Lambası Rölesi, Akıllı Anahtar Kontrol Modülü, Veri Bağlantı Soketi ATM Vites Kolu Svici, Anahtar Kilit Solenoidi
CLUSTER	CLUSTER	10A	Gösterge Paneli, BCM
IGN1_1	IG1 1	10A	ATM Vites Kilit Kontrol Modülü, EPS Kontrol Modülü, Lastik Basıncı İzleme Modülü, Elektro Krom Ayna, SBR Kontrol Modülü, Emniyet Kemer Hatırlatma Göstergesi, Geri Park Etme Yardımcı Alarmı, Stop Lambası Svici (Benzin), Reosta, Yakıt Filtresi Uyarı Sensörü (Dizel), Geri Park Etme Yardım Sistemi Sensörü Sol/Sağ, Geri Park Etme Yardım Sistemi Sensörü Orta Sol/Sağ

Açıklama	Sembol	Sigorta değeri	Korunan parça
ABS		10A	ABS Kontrol Modülü, ESP Kontrol Modülü, ESP Kapalı Svici, E/R Sigorta ve Röle Kutusu (Çok Amaçlı Kontrol Soketi)
B/UP LP	B/UP LP	10A	Geri Vites Lambası Svici
PCU		10A	ECM, Hava Akış Sensörü (Dizel), Akıllı Anahtar Kontrol Modülü
H/LP LH		10A	SOL Far
HAZARD		15A	Dörtlü Flaşör Rölesi, Dörtlü Flaşör Düğmesi
SMK_1		25A	Akıllı Anahtar Kontrol Modülü
SMK_1		15A	Açılır Tavan Motoru
SMK_2		10A	Akıllı Anahtar Kontrol Modülü, Çalıştırma/Durdurma Düğmesi Svici
TCU		15A	TCM (Dizel), Sinyal Alternatörü 'A/B', Araç Hızı Sensörü, Şanzıman Konum Svici
IGN COIL	IGN COIL	15A	Benzinli: Ateşleme Bobini #1~#4, Kondensör
IGN2	IG2	10A	BCM, Otomatik Cam Rölesi, Akıllı Anahtar Kontrol Modülü, A/C Kontrol Modülü, Gösterge Paneli, Açılır Tavan Motoru, Far Yükseklik Ayar Sistemi Svici, Far SOL/SAĞ
F/WPR		25A	Çok Fonksiyonlu Kol, Ön Silecek Motoru
DOOR LOCK		20A	Kapı Kilitleme/Kilit açma Rölesi, Bagaj Kapağı Kilit Açma Rölesi, Sürücü Kapısı Kilit aktüatörü
SAFETY P/WINDOW		25A	Sürücü Emniyeti Otomatik Cam Modülü



Bakım

Açıklama	Sembol	Sigorta değeri	Korunan parça
ROOM1		10A	Gösterge Paneli, Lastik Basıncı İzleme Modülü, BCM, A/C Kontrol Modülü, Bagaj Lambası, Ön Kabin Lambası
AUDIO	AUDIO	20A	Radyo
TAIL LH		10A	Arka Grup Lambası SOL, Far SOL, Plaka Lambası SOL/SAĞ (4 KAPILI), Plaka Lambası (5 KAPILI),
TAIL RH		10A	SAĞ FAR, SAĞ Arka Grup Lambası, Reosta, Far Yükseklik Ayar Sistemi Svici, Dörtlü flaşör Svici, Ses sistemi, AUX & USB Fişi, ESP Kapalı Svici, Gösterge Paneli, Çok Fonksiyonlu Kol (Uzaktan Kumanda), KLİMA Svici, Arka Buğu Çözücü Svici, KLİMA Kontrol Modülü, Ön Silecek Buz Çözücü Svici, ATM Vites Kolu Svici Aydınlatması.
START		10A	MOTOR BÖLMESİ Sigorta & Röle Kutusu (RÖLE 7), ECM, Kontak Anahtarı Svici, Şanzıman Konum Svici
H/LP RH		10A	Gösterge Paneli, SAĞ Far
P/WDW LH		25A	Ana Otomatik Cam Açma Svici, Arka Sol Otomatik Cam Svici
P/WDW RH		25A	Otomatik Cam Açma Ana Svici, Arka Otomatik Cam Açma Sağ Svici, Yolcu Otomatik Cam Açma Svici
HTD MIRR		10A	ECM (Benzinli), Arka buğu çözücü svici, Sürücü/Yolcu Otomatik Dış Ayna
A/CON_2		10A	KLİMA Kontrol Modülü (Otomatik)
BLOWER_2		10A	ECM, Üfleyci Svici, Üfleyci Rezistörü

Motor bölümü ana sigorta paneli

Açıklama	Sembol	Sigorta değeri	Korunan parça
ÇOKLU SİGORTA	MDPS	80A	EPS Kontrol Modülü
		40A	RÖLE 10 (Fan Rölesi)
	RR HTD	40A	I/P Bağlantı Kutusu (Arka Buğu Çözücü Rölesi)
		40A	ABS Kontrol Modülü, ESP Kontrol Modülü
		40A	ESP Kontrol Modülü, ABS Kontrol Modülü, Çok Amaçlı Kontrol Soketi
	ALT	125A(GSL) 150A(DSL)	Alternatör, Dizel Kutusu (KIZDIRMA 80A, PTC 1/2/3 50A), MOTOR BÖLMESİ Sigorta ve Röle Kutusu (Çoklu Sigorta F1~F5, Sigorta F20)
		30A	Dizel : RÖLE 12 (Yakıt Filtresi Isıtıcı Rölesi)
		50A	I/P Bağlantı Kutusu (Güç Soketi Sigortası : F35/F36, Sigorta : F12~F15, Arka Lamba Rölesi)
SİGORTA	IG2	50A	RÖLE 7 (Marş rölesi), RÖLE 6 (Buton Marş (IG2) Rölesi), Kontak Anahtarı
	IG1	40A	RÖLE 2 (Buton Marş (ACC) rölesi), RÖLE 9 (Buton Marş (IG1) Rölesi), Kontak Anahtarı
		40A	RÖLE 1 (Motor Kontrol Rölesi), Sigorta F25
		30A	RÖLE 3 (Soğutma Fanı (Düşük) Rölesi), RÖLE 8 (Soğutma Fanı (Yüksek) Rölesi)
		50A	I/P Bağlantı kutusu (Röle : Otomatik Cam, Dörtlü Flaşör, Kapı Kilitleme/Kilit açma, Bagaj Kapağı Kilit Açma, Sigorta: F23~F25, F31, F32)
		10A	RÖLE 5 (Korna Rölesi)
	F/PUMP	10A	Benzin : RÖLE 2 (Yakıt Pompası Rölesi)

Bakım

Açıklama	Sembol	Sigorta değeri	Korunan parça
SİGORTA		10A	RÖLE 4 (Klima Rölesi)
		20A	Dizel: ECM
	INJECTOR	15A	Benzinli: ECM, TCM, Enjektör #1~#4, Yağ Kontrol Valfi, RÖLE 12 (Yakıt Pompa Rölesi) Dizel: Dizel Kutusu (Kızdırma Rölesi, PTC Isıtma Rölesi #1), VGT Aktüatörü, Eksantrik Mili Konum Sensörü, Elektrikli EGR Aktüatörü, Immobilizer Modülü
	SENSOR	10A	Benzinli: ECM, Eksantrik Mili Konum Sensörü, Temizleme Kontrol Solenoid Valfi, Oksijen Sensörü (Yukarı, aşağı), Immobilizer Kontrol Modülü, RÖLE 3 (Soğutma Fanı (Düşük) Rölesi), RÖLE 4 (KLİMA Rölesi), RÖLE 8 (Soğutma Fanı (Yüksek) Rölesi) Dizel: Stop Lambası Svici, Lambda sensörü, RÖLE 3 (Soğutma Fanı (Düşük) Rölesi), RÖLE 4 (KLİMA Rölesi), RÖLE 8 (Soğutma Fanı (Yüksek) Rölesi)
		10A	TCM
	(ECU3)	10A	Dizel: Yakıt Basıncı Ayarlama Valfi
	B/UP LP	10A	TCM, Şanzıman Konum Svici, Gösterge Paneli, BCM, Arka Grup Lambası SL/SĞ
		10A	Dizel: ECM, Çok Fonksiyonlu Kol (Silecek Kolu), Ön Silecek Motoru

Bakım

Motor bölümü ek sigorta paneli (Dizel Motor)

Açıklama	Sigorta değeri	Korunan parça
KIZDIRMA	80A	Kızdırma rölesi
PTC1	50A	PTC ısıtıcı rölesi #1
PTC2	50A	PTC ısıtıcı rölesi #2
PTC 3	50A	PTC ısıtıcı rölesi #3

AMPULLER

⚠ UYARI - Işık sisteminde çalışma

Işık sisteminde çalışmaya başlamadan önce el frenini sıkıca çekin, kontak anahtarının LOCK konumuna alınmış olduğunu kontrol ediniz ve aracın ani hareket etmesini ve ellerinizin yanmasını veya elektrik çarpmasını önlemek amacıyla iç aydınlatmaları kapatınız.

Yalnız belirtilen voltajda ampuller kullanınız.

⚠ DİKKAT

Yanmış olan bir ampulün aynı watt derecesinde olan yenisi ile değiştirilmesi gerekir. Aksi halde, sigortaya veya elektrik kablolarına zarar verebilirsiniz.

⚠ DİKKAT

Eğer gerekli aletler, doğru ampuller ve teknik bilginiz yok ise, yetkili HYUNDAI servisine başvurun. Birçok durumda aracın ampullerinin değiştirilmesi kolay değildir, çünkü ampülü sökebilmek için diğer bazı parçaların da sökülmesi gerekir. Bu, özellikle far ampullerini değiştirmek için ön far grubunu sökmeniz gerektiğinde karşılaşılabileceğiniz bir durumdur. Far grubunun sökülmesi/takılması sırasında araca zarar verebilirsiniz.

* NOT

Yoğun yağışta araç sürdükten veya araç yıkamadan sonra, farların ve park lambalarının camlarında nem tabakası meydana gelebilir. Bunun nedeni, lambaların içi ile dışı arasındaki sıcaklığın farklı olmasıdır. Bu durum yağmur sırasında aracın camlarındaki buğulanma gibidir ve aracınızla ilgili herhangi bir problem yoktur. Lambaların elektrik devresine su girerse, HYUNDAI Yetkili Servisine kontrol ettiriniz.



ORB070025

Far, konum lambası, sağ-sol sinyal lambası, ön sis lambası ampülü değişimi

- (1) Farlar (Uzun/Kısa)
- (2) Konum lambası
- (3) Ön sinyal lambası
- (4) Ön sis lambası (varsa)



ORBC070048

Farlar

1. Kaputu açınız.
2. Saat yönünün tersine çevirerek far ampulü kapağını sökünüz.
3. Far ampulü soketi konektörünü sökünüz.
4. Ucuna bastırıp yukarı doğru çekerek far ampulü tespit telini açınız.
5. Far grubundan ampulu sökünüz.
6. Yeni far ampulünü takın ve far ampulü tespit telini ampul üstündeki oluğa hizalayarak yerine tutturunuz.
7. Far ampulü soketi konektörünü bağlayınız.
8. Far ampulü kapağını saat yönünde çevirerek yerine takınız.

*** NOT**

Far grubu yeniden takıldıktan sonra far seviye ayarı gerekli ise, HYUNDAI Yetkili Servisine başvurunuz.

Pozisyon lambası

1. Kaputu açınız.
2. Saat yönünün tersine çevirerek far ampulü kapağını sökünüz.
3. Soketi dışarı doğru çekerek çıkartınız.
4. Ampulü dışarı doğru çekerek çıkartınız.
5. Sokete yeni bir ampul takınız.
6. Soketi takınız.
7. Far ampulü kapağını saat yönünde çevirerek yerine takınız.



OHD076046

⚠ UYARI - Halojen ampuller

- Halojen ampullerin içinde basınçlı gaz vardır; kırılması halinde çevreye cam parçaları uçuşabilir.
- Daima itinayla kullanınız, çizilme ve sürtünmeye karşı koruyunuz. Ampuller yanarken sıvılara temas ettirmemeye dikkat ediniz. Ampullere asla çıplak elle dokunmayın. Üstünde kalabilecek yağ, ampulün yandığı zaman aşırı ısınmasına ve patlamasına neden olabilir. Ampul, yalnızca farlara takılmaya hazır olduğunda ambalajından çıkartılmalıdır.

(Devam ediyor)

Bakım

(Devam ediyor)

- Bir ampul çatlayacak veya hasarlanacak olursa derhal değiştiriniz ve eskisini gerektiği şekilde imha ediniz.
- Ampul değiştirirken, koruyucu gözlük takınız. Yerinden çıkarmadan önce ampulün soğumasını sağlayınız.

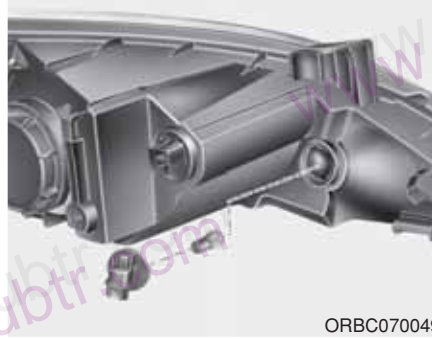

ORBC070049

Sinyal lambası

1. Motoru kapatınız ve kaputu açınız.
2. Soket üstündeki tırnaklar grubun üzerinde bulunan yuvalarla aynı hizaya gelene kadar soketi saat yönünün tersine çevirerek gruptan sökünüz.
3. Ampule bastırıp üstündeki tırnaklar sokette bulunan yuvalarla aynı hizaya gelene kadar saat yönünün tersine çevirerek ampulü soketten çıkartınız. Ampulü soketten dışarı çekiniz.
4. Sokete sokup yerine oturana kadar çevirerek yeni ampulü takınız.
5. Soket üstündeki tırnakları gruptaki yuvalara hizalayarak soketi gruba monte ediniz. Soketi gruba itin ve saat yönünde çeviriniz.

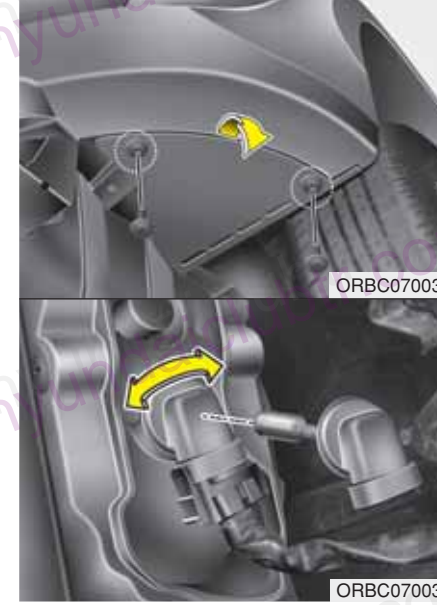

ORBC070031

ORBC070031

Ön sis farı ampulleri (varsa)

1. Ön tampon alt kapağını sökünüz.
2. Elinizle ön tamponun arkasına elinizle ulaşınız.
3. Güç konektörünü yuvadan ayırınız.

4. Ampul-soket üstündeki tırnaklar muhafazanın üzerinde bulunan yuvalarla aynı hizaya gelene kadar soketi saat yönünün tersine çevirerek muhafazadan sökünüz.
5. Yeni ampul-soketi üstündeki tırnakları muhafazadaki yuvalara hizalayarak soketi muhafazaya monte ediniz. Soketi yuvaya itin ve soketi saat yönünde çeviriniz.
6. Güç konektörünü sokete takınız.
7. Ön tampon alt kapağını tekrar takınız.



4. Ampulü dışarı doğru çekerek çıkarınız.
5. Sokete yeni bir ampul takınız.
6. Soket ve mercek parçasını tekrar monte ediniz.
7. Ampulün elektrik bağlantısını bağlayınız.
8. Lamba grubunu tekrar araca monte ediniz.

Yan sinyal lambası ampulünün değişimi (varsa)

A Tipi

1. Merceğe özen gösterip grubu dışarı çekerek lamba grubunu araçtan sökünüz.
2. Ampulün elektrik bağlantısını sökünüz.
3. Üstündeki tırnaklar mercek parçasındaki yuvalarla aynı hizaya gelene kadar soketi saat yönünün tersine çevirerek soket ile mercek parçalarını ayırınız.

Bakım



B Tipi

Ampül çalışmıyorsa, aracınız HYUNDAI Yetkili Servisi tarafından kontrol edilmelidir.

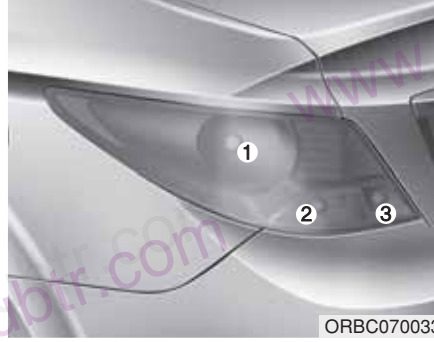

Arka lamba grubunda ampul değişimi

- (1) Fren ve arka lamba
- (2) Arka sinyal lambası
- (3) Arka sis lambası (SOL taraf) (varsa)
- (4) Geri vites lambası (SAĞ taraf)



1. Bagaj kapağını açınız.
2. Servis kapağını, çekerek sökünüz.

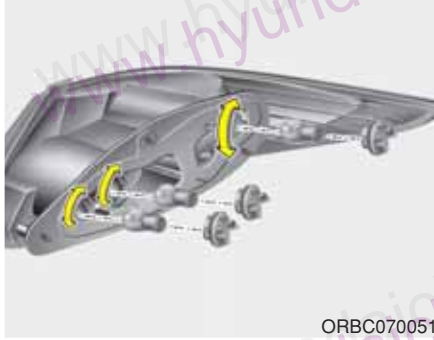

ORBC070051

3. Soket üstündeki tırnaklar grubun üzerinde bulunan yuvalarla aynı hizaya gelene kadar soketi saat yönünün tersine çevirerek gruptan sökünüz.
4. Ampule bastırıp üstündeki tırnaklar sokette bulunan yuvalarla aynı hizaya gelene kadar saat yönünün tersine çevirerek ampulü soketten çıkartınız. Ampulu soketten dışarı çekiniz.

5. Sokete sokup yerine oturana kadar çevirerek yeni ampulü takınız.
6. Soket üstündeki tırnakları gruptaki yuvalara hizalayarak soketi gruba monte ediniz. Soketi gruba itin ve saat yönünde çeviriniz.
7. Servis kapağını servis deliğinin içine doğru yerleştirerek takınız.



ORBC070036



ORBC070043

Yükseğe monteli üçüncü fren lambası ampulünün değişimi (varsa)

1. Bagaj kapağını açınız.
2. Soketi saatin ters yönünde çevirerek çıkarınız.
3. Ampulu soketten değiştiriniz.
4. Soketi saat yönünde çevirerek takınız.

Bakım



Plaka aydınlatma ampulünün değiştirilmesi

1. Bagaj kapağı trimini sökünüz.
2. Soketi saatin ters yönünde çevirerek çıkartınız.
3. Ampulü dışarı doğru çekerek çıkartınız.
4. Yeni bir ampul takınız.

5. Soketi saat yönünde çevirerek takınız.
6. Bagaj kapağı trimini takınız.



İç lamba ampulünün değiştirilmesi

1. Bir düz tornavida kullanarak merceği dikkatle iç lambanın gövdesinden ayırınız.
2. Ampulü dışarı doğru çekerek çıkartınız.

⚠ UYARI

İç lambalarda çalışmaya başlamadan önce, ellerinizin yanmasını ve elektrik çarpmasını önlemek için "OFF" düğmesine basılmış olduğunu kontrol ediniz.

3. Sokete yeni bir ampul takınız.
4. Mercek dişlerini iç lamba gövdesindeki çentiklere hizalayın ve merceği yerine oturtunuz.
5. Okuma lambası ve kabin lambası çalışmıyorsa, aracınız HYUNDAI Yetkili Servisi tarafından kontrol edilmelidir.

⚠ DİKKAT

Merceği, mercek tırnağını ve plastik gövdeyi kirletmemeye ve hasar vermemeye özen gösteriniz.

DIŐ BAKIM

DıŐ bakım

DıŐ ile ilgili genel uyarı

Bir kimyasal temizleyici veya cila kullanırken etiketteki talimata uyulması çok önemlidir. Etiketle görülen tüm dikkat ve uyarı talimatlarını okuyunuz.

Boya bakımı

Yıkama

Aracınızın boyasını paslanma ve bozulmaya karşı korumak için sık sık, ayda en az bir kez ılık veya soğuk su ile iyice yıkayınız.

Aracınızı arazide kullanıyorsanız, her arazi yolculuğunun ardından da yıkamalısınız. Tuz, kir, çamur ve diğeryabancı maddelerin temizlenmesine özellikle özen gösteriniz. Kapıların alt kenarlarındaki ve marşbiyelerdeki drenaj deliklerinin açık ve temiz olmasına dikkat ediniz. Böcekler, katran, ağaç özsuları, kuş pislikleri, endüstriyel kirler ve benzeri birikintiler hemen temizlenmezlerse aracınızın boyasını bozabilirler.

Derhal musluk suyu ile yıkamak bile bazen bu kirleri tamamen temizlemek için yeterli olmayabilir. Boyalı yüzeylerde kullanmaya uygun hafif sabunlu su kullanılabilir.

Yıkadıktan sonra, ılık veya soğuk su ile aracı iyice durulayınız. Boyanın üstünde sabunlu suyu kurumaya bırakmayınız.

⚠ DİKKAT

- **Sert sabunlar, kimyasal deterjanlar veya sıcak su kullanmayınız ve aracınızı sıcakken veya güneş altında yıkamayınız.**
- **Aracınızın yan camlarını yıkarken dikkatli olunuz. Özellikle, yüksek basınçlı su kullanımında, pencerelerden su sızabilir ve içerisini ıslatabilir.**
- **Plastik kısımların zarar görmesini önlemek için kimyasal çözücü veya kuvvetli deterjanlar kullanmayınız.**

⚠ UYARI - Islak frenler

Yıkadıktan sonra, frenlerin sudan etkilenip etkilenmediklerini görmek için, aracı yavaşça sürerken frenleri deneyiniz. Frenlerin performansı etkilenmişse, yavaş bir hızla seyrederken frenlere hafifçe basarak kurumalarını sağlayınız.



⚠ DİKKAT

- **Motor bölümünün su ile yıkanması burada yer alan elektrik devrelerinin veya motor ve ilgili parçaların arıza yapmasına neden olabilir.**
- **Suyun veya diğer sıvıların aracın içindeki elektrikli/elektronik parçalarla ve hava kanalı ile temas etmesine asla izin vermeyiniz. Aksi halde bunlar hasar görebilecektir.**

Pasta cila uygulaması

Su boyanın üstünde boncuk boncuk toplanmıyorsa, aracınızı cilalayınız.

Cilalamadan önce daima aracınızı yıkayınız ve kurutunuz. İyi kaliteli sıvı veya krem şeklindeki bir cila kullanınız ve kullanma talimatını iyice okuyunuz. Tüm metal aksamı korumak ve parlaklıklarını muhafaza etmek için cilalayınız.

Yağ, katran ve benzeri maddelerin bir leke çıkarıcısı ile temizlenmesi genellikle boyanın üstündeki cilayı da çıkarır. Aracın diğer tarafları cilalanmaya gerek duymasa bile, bu yerleri tekrar cilalayınız.

⚠ DİKKAT

- **Toz ve kirlerin kuru bir bezle silerek temizlenmesi cilanın çizilmesine neden olur.**
- **Kromajlı ve eloksal alüminyum yüzeylerde çelik yünü, aşındırıcı temizleyiciler ve alkali ya da kositik katkılı sert deterjanlar kullanmayınız. Bu, koruyucu tabakaya zarar verir ve renk değişimine veya boyasının bozulmasına neden olur.**

Boya bozulmalarının onarımı

Boyalı yüzeylerdeki derin çizikler veya taş izleri hemen onarılmalıdır. Üstü açılan metaller kolayca paslanır ve hemen onarılmadıkça büyük masraflara yol açabilir.

* NOT

Aracınızın kaportası hasarlanır ve kaporta onarımına veya parça değişimine gerek duyulursa, onarılan veya değiştirilen parçalara kaporta atölyesinde anti-pas uygulandığından emin olunuz.

Bakım

Parlak metal yüzeylerin bakımı

- Boya üstündeki katran ve böcek izlerini çıkartmak için bir kazıyıcı veya sert bir cisim değil, katran çıkarıcı kullanınız.
- Parlak metal parçaların yüzeylerini korumak için kaplama cilası veya kromaj koruyucu kullanın ve ovarak iyice parlatınız.
- Kış aylarında veya sahil bölgelerinde parlak metal yüzeyleri daha güçlü bir kaplama cilası veya koruyucusu ile kaplayınız. Gerekliyorsa, parçaları koruzif olmayan petrol jeli veya koruyucu bir bileşik ile kaplayınız.

Alt şasi bakımı

Buzlanma ve kar için yollarda kullanılan koruzif maddeler ve toz şasinin altında birikebilir. Bu maddeler temizlenmezse, aracın altındaki yakıt boruları, şasi, karter, ve egzoz sistemi gibi aksamda, pas koruyucusu uygulanmış bile olsa, hızlı bir paslanma başlayabilir.

Aracın altını ve tekerlek açıklıklarını ayda bir kez, her arazi yolculuğunun ardından ve her kış sezonunun sonunda ılık veya soğuk su ile iyice yıkayınız. Özellikle bu bölgelere dikkat edin, çünkü buralardaki tüm çamur ve kirleri görmek zordur. Yol kirlilerini ıslatmak ama tamamen çıkartmadan bırakmak yarardan çok zarar sağlar. Kapıların alt kenarları, marşbiyeler ve şasi parçalarında kirlenerek tıkanmamaları gereken drenaj delikleri vardır. Bu bölgelerin içinde kalabilecek su paslanmaya neden olur.

⚠ UYARI

Yıkadıktan sonra, frenlerin sudan etkilenip etkilenmediklerini görmek için, aracı yavaşça sürerken frenleri deneyiniz. Frenlerin performansı etkilenmişse, yavaş bir hızla seyrederken frenlere hafifçe basarak kurumalarını sağlayınız.

Alüminyum jant bakımı

Alüminyum jantlar koruyucu, şeffaf bir cila ile kaplanmıştır.

- Alüminyum jantlarda aşındırıcı temizlik maddeleri, parlaticı bileşikler, solventler veya tel fırça kullanmayınız. Bunlar cilayı çizip bozabilirler.
- Yalnız hafif bir sabun veya nötr bir deterjanla temizleyip su ile iyice durulayınız. Tuzlanmış yollarda kullanılan tekerlekleri de temizlemeyi ihmal etmeyiniz. Bu paslanmanın önlenmesine yardımcı olur.
- Tekerlekleri yüksek hızlı otomobil yıkama fırçaları ile yıkamaktan kaçınınız.
- Asitli herhangi bir deterjan kullanmayınız. Bu, şeffaf bir koruyucu cila ile kaplanmış olan alüminyum jantlara zarar verebilir ve oksitlenmelerine neden olabilir.

Korozyona karşı koruma**Hyundai'nizin korozyona karşı korunması**

Hyundai, paslanmaya karşı en ileri tasarım ve paslanma koruma uygulamalarını içeren, üstün kalitede otomobiller üretmektedir. Bununla birlikte, bu, işin yalnızca bir parçasını oluşturur. Hyundai'nizin uzun vadeli paslanma koruma direncinin sağlanabilmesi için, kullanıcının işbirliği ve yardımı da ayrıca gerekmektedir.

Paslanmaya yol açan genel nedenler

Paslanmaya yol açan en yaygın nedenler arasında aşağıdakiler gelmektedir:

- Yol tuzları ve pislikleri ile araç altına biriken nem.
- Herhangi bir boya veya koruyucu kaplamanın, metal yüzeyleri açığa çıkararak korozyona neden olan taş, çakıl, sürtünme veya küçük çizik ve çökmeler sonucu açığa çıkması.

Aşırı pas görülen bölgeler

Araçın sürekli oksitleyici malzemeler ile yüz yüze olduğu bölgelerde paslanmaya karşı koruma özellikle önem taşır. Aşırı paslanmaya yol açan nedenler arasında, yol tuzları, toz kontrolü için kullanılan kimyasal maddeler, deniz havası ve endüstriyel kirliliktir.

Nem paslanmayı besler

Nem, paslanmanın ortaya çıkmasına neden olan bir ortam yaratır. Örneğin, paslanma; yüksek nem ve sıcaklıklar donma seviyesinin hemen üzerinde olduğunda hızlanır. Bu koşullar altında, pasa yol açan malzeme, çok yavaş buharlaşan nem aracılığı ile araç yüzeyine temas ettirilmiş olur.

Çamur, özellikle pasa yol açar, çünkü kuruması uzun süre alır ve nemin araç ile uzun süreli temas etmesini sağlar. Kuru muş görünse bile, içinde paslanmayı hızlandıran nem barındırabilir.

Yüksek sıcaklık, iyi havalandırılmamış ve bu nedenle nemin hapsedildiği parçalarda paslanmayı hızlandırır. Bütün bu nedenle, aracın temiz tutulması ve çamur veya yabancı madde birikiminin önlenmesi önem taşır. Bu özellikle aracın görünen kısımları için değil, araç altı için de geçerlidir.

Bakım

Paslanmanın Engellenmesi

Paslanmanın başlamasını önlemek için aşağıdaki önlemleri alabilirsiniz:

Aracınızı temiz tutunuz

Paslanmayı önlemenin en iyi yolu, aracınızı temiz tutmak ve pas yapan maddelerden uzak tutmaktır. Araç altının temiz tutulmasına özel önem gösterilmelidir.

- Yol tuzlarının kullanıldığı, deniz kıyısı veya endüstriyel kirliliğin ve asit yağmurlarının, vs. yaşandığı yüksek pas oluşumuna yol açan bir bölgede yaşıyorsanız, korozyonu önlemek için ilave önlem almalısınız. Kışın, en az ayda bir araç altına hortum tutarak yıkatin ve kış bittiğinde, araç altının temiz olduğundan emin olunuz.
- Aracınızın altını temizlediğiniz zaman, çamurlukların ve gözden uzak diğer bölgelerin altında bulunan parçalara özel dikkat gösteriniz. Araç altını iyice yıkayın ve araç altında birikmiş çamurları ıslatmak yerine, paslanmaya karşı etkin korunma için, onların iyice çıkarılmış olduğundan emin olunuz. Birikmiş çamur ve paslandırıcı maddelerin temizlenmesi için basınç altında su veya buhar etkili olacaktır.

- Kapı alt panelleri, çamurluk panelleri ve şasinin temizlenmesi sırasında, tahliye deliklerinin tıkanmamış olduğu ve böylece nemin araç parçaları içinde paslanmayı hızlandıracak şekilde birikmiyor olması sağlanmalıdır.

Garajınızı kuru tutunuz

Aracınızı ıslak, yeterli havalandırılmamış garaj içinde park etmeyin. Bu durum, korozyon için uygun bir ortam yaratır. Bu durum özellikle aracınızı garaj içinde yıkadığınızda veya araç üzerinde hala daha kar, buz veya çamur varken aracı garajda park ettiğinizde söz konusudur. Isıtılıyor bile olsa, yeterince havalandırılarak nemin atılmamış olduğu garajlarda paslanma gözlenebilir.

Boya ve döşemelerin durumu

Boya üzerindeki çizik veya taş vuruqları, paslanmayı önlemek üzere en kısa zamanda "rötuş" boya ile kaplanmalıdır. Çıplak metal görünüyorsa, Hyundai Yetkili Servisinde gerekli işlem yaptırılmalıdır.

Kuş pislikleri: Kuş pislikleri çok aşındırıcıdır ve birkaç saat içinde boyalı yüzeyleri bozarlar. Kuş pisliklerini en kısa sürede temizleyiniz.

Araç içinin Bakımı

Araç paspas ve döşemelerinin altında nem birikebilir ve paslanmaya yol açabilir. Döşemelerin altını kontrol edin, kuru olduğundan emin olunuz. Araç içinde, temizlik malzemeleri veya kimyasal maddeler taşıyorsanız, buna özel dikkat etmelisiniz.

Bu maddelerin uygun kapları içinde taşınmaları ve olabilecek herhangi bir dökülme veya kaçak temizlenmeli ve bu bölge temiz su ile yıkandıktan sonra kurutulmalıdır.

İç bakım**İç kısım genel uyarılar**

Parfüm veya kozmetik yağ gibi kostik eriyiklerin ön panele temas etmemesine dikkat ediniz. Çünkü bunlar renk değişmesine veya yüzeyin bozulmasına neden olabilirler. Bunlar ön panele dokunacak olursa, derhal silerek temizleyiniz. Vinil yüzeyleri doğru temizlemek için geçerli olan talimatı okuyunuz.

⚠ DİKKAT

Suyun veya diğer sıvıların aracın içindeki elektrikli/elektronik parçalarla temas etmesine asla izin vermeyin, aksi halde bunlar hasar görebilecektir.

⚠ DİKKAT

Deri ürünleri (direksiyon, koltuklar vs.) temizler iken, nötr deterjanlar veya düşük alkol içeren çözeltiler kullanınız. Yüksek alkol içeren çözeltiler veya asit/alkali deterjanlar kullanırsanız, derinin rengi atabilir veya yüzey soyulabilir.

İç döşemenin ve dekoratif aksamın temizlenmesi**Vinil yüzeyler**

Bir fırçalı süpürge veya elektrikli süpürge ile vinil yüzeylerdeki toz ve yapışmamış kirleri temizleyiniz. Vinil yüzeyleri bir vinil temizleyicisi ile temizleyiniz.

Kumaş kaplamalar

Bir fırçalı süpürge veya elektrikli süpürge ile kumaş yüzeylerdeki toz ve yapışmamış kirleri temizleyin. İç döşeme veya halılar için önerilen hafif sabunlu eriyik ile temizleyiniz. Taze lekeleri derhal bir kumaş lekeli temizleyicisi ile temizleyin. Hemen temizlenmeyen taze lekeler kumaşın içine işler ve renginin bozulmasına neden olabilirler. Malzemelerin bakımı gereğince yapılmazsa, yanmazlık özellikleri de etkilenebilir.

⚠ DİKKAT

Önerilen temizleyici ve temizleme yöntemlerinin dışında bir şeyin kullanılması kumaşın görünümünü ve yanmazlık özelliklerini bozabilir.

Emniyet kemeri şeritlerinin temizlenmesi

Emniyet kemerlerinin şeritlerini, iç döşeme ve halılar için önerilen herhangi bir hafif sabunlu eriyik ile temizleyiniz. Sabun ile ilgili önerileri yerine getiriniz. Aşınmasına sebep olacağı için, kumaşı yeniden boyamayınız veya ağartıcı madde uygulamayınız.

Pencere camları iç kısım temizliği

Camların iç yüzeyleri buğulanıyorsa (yağlı bir tabaka ile kaplanmışsa), bir cam silicisi ile temizlenmeleri gerekir. Cam temizleyicisinin kabındaki talimatı uygulayınız.

⚠ DİKKAT

Arka camların iç kısmını kazımayın veya çizmeyiniz. Aksi takdirde arka cam buğu çözücü ızgaraları hasar görebilir.

Bakım

EMİSYON KONTROL SİSTEMİ (VARSA)

Aracınızın emisyon kontrol sistemi yazılı bir sınırlı garanti ile korunmuştur. Lütfen aracınızda bulunan Garanti Belgesi Kitapçığındaki garanti bilgilerine bakınız.

Aracınız, bütün emisyon yönetmeliklerini karşılayacak şekilde bir emisyon kontrol ünitesi ile donatılmıştır.

Araç üzerinde yer alan üç türlü emisyon kontrol sistemi, aşağıda verilmektedir:

- (1) Karter emisyon kontrol sistemi
- (2) Buhar emisyon kontrol sistemi
- (3) Egzoz emisyon kontrol sistemi

Emisyon kontrol sistemlerinin normal olarak çalıştığından emin olmak için, aracınızın bu Tanıtma ve Kullanma Kılavuzunda belirtilen şekilde HYUNDAI Yetkili Servisi tarafından periyodik bakımlarının gerçekleştirilmesi gerekmektedir.

Muayene ve Bakım Testi uyarısı (Elektronik Denge Programı (ESP) sistemi ile)

- **Dinamometre testi sırasında aracın teklemesine engel olmak için ESP OFF düğmesine basarak Elektronik Stabilite Programını (ESP) kapatınız.**
- **Dinamometre testinin tamamlanmasından sonra ESP OFF düğmesine tekrar basarak ESP sistemini tekrar çalıştırınız.**

1. Karter emisyon kontrol sistemi

Pozitif Karter Havalandırma Sistemi, karterden yayılan gazlardan kaynaklanan hava kirliliğinin önlemesini sağlar. Bu sistem, kartere bir emme hortumu aracılığı ile emilen taze ve filtrelenmiş hava temin etmektedir. Karter içinde, taze hava çıkan gazlarla birlikte karışmakta, daha sonra PCV valfindan geçerek hava emiş sistemine verilmektedir.

2. Buhar emisyon kontrol sistemi

Buhar Emisyon Kontrol Sistemi yakıt buharlarının atmosfere karışmasını önlemek amacıyla tasarlanmıştır.

Kanister

Yakıt deposu içinde oluşan yakıt buharı, kanister tarafından emilmekte ve saklanmaktadır. Motor çalışırken, kanister tarafından emilen yakıt buharı, bir boşaltma kontrolü solenoid valfi üzerinden boşaltma tankına verilmektedir.

Buharlaştırma Kontrolü Solenoid Valfi (PCSV)

Buharlaştırma kontrolü solenoid valfi Motor Kontrol Ünitesi (ECU) tarafından kontrol edilir: Motor soğutma suyu sıcaklığı rölanide düşük olduğunda bu valf (PCSV) kapalıdır ve buharlaşmış yakıt gazları, motora alınmaz. Motor ısındıktan sonra ve normal sürüş sırasında, PCSV açılır ve buharlaşan yakıt gazları motora alınır.

3. Egzoz emisyon kontrol sistemi

Egzoz Emisyon Kontrol Sistemi araç performansının en üst seviyede olmasını sağlarken, egzoz emisyonlarını kontrol eden çok verimli bir sistemdir.

Araç modifikasyonu

Bu araçta modifikasyon yapılmamalıdır. Aracınıza yapacağınız modifikasyonların performansını, güvenliği ve dayanıklılığını etkileyebilir, hatta yasal güvenlik ve emisyon kurallarına da aykırı olabilir.

Ayrıca, modifikasyondan kaynaklanan hasar veya performans sorunları garanti kapsamında değildir.

Motor egzoz gazı önlemleri (karbon monoksit)

- Diğer egzoz gazları ile birlikte karbon monoksit de mevcut olabilir. Bu nedenle, aracınızın içinde egzoz kokusu alacak olursanız, derhal kontrol ettiriniz ve onarılmasını sağlayınız. Aracınızın içine egzoz gazı girdiğinden şüpheleniyorsanız, sadece bütün camlar açık durumda sürünüz. Derhal aracınızı kontrol ettirin ve onarılmasını sağlayınız.

⚠ UYARI - Egzoz

Motor egzoz gazları içinde karbon monoksit vardır. Renksiz ve kokusuz olmasına karşın tehlikelidir ve bulunduğu taktirde ölümcül olabilir. CO zehirlenmesinden kaçınmak için bu sayfadaki talimatı uygulayınız.

Bakım

- Kapalı ortamlarda (bir garaj gibi) aracı içeri sokmak ve çıkarmak için gerekenden daha uzun bir süre çalıştırmayınız.
- Aracınızı açık bir alanda uzunca bir süre motor çalışır durumda durduracak olursanız, havalandırma sistemini aracın içine dış hava çekecek şekilde ayarlayınız.
- Asla motoru çalışan park etmiş veya durmuş bir aracın içinde uzun bir süre oturmayınız.
- Motor durur veya çalışmazsa, tekrar tekrar çalıştırmaya çalışılması emisyon kontrol sistemine zarar verebilir.

Katalitik konvertörler için kullanma önlemleri (eğer varsa)

⚠ UYARI - Yangın
Sıcak bir egzoz sistemi aracınızın altındaki yanıcı maddeleri yakabilir. Aracınızı kuru ot, bitkiler, kağıt, yapraklar ve benzeri yanıcı maddelerin üstünde veya yakınında sürmeyiniz, rölantide bırakmayınız veya park etmeyiniz.

Aracınız, katalitik konvertör emisyon kontrol ünitesi ile donatılmıştır. Bu nedenle aşağıdaki önlemler alınmalıdır:

- Aracınızın yakıt ikmalinin bölüm 1'deki "Yakıt gereklilikleri"ne göre yapılmasını sağlayınız.
- Motorda teklemeye veya büyük ölçüde performans kaybı gibi arıza belirtileri varsa aracınızı kullanmayınız.

- Motoru hatalı veya yanlış bir şekilde zorlamayınız. Hatalı kullanmaya örnek olarak, kontak kapalıyken aracın itilmesi ve kontak kapalı durumda vites takılı olarak dik yokuştan inme, söylenebilir.
- Motoru uzun bir süre (5 dakika veya daha fazla) yüksek rölantide çalıştırmayınız.
- Motorda veya emisyon kontrol sisteminde tadilat yapmayın veya buralara müdahale etmeyiniz. Bütün kontrol ve ayarlamalar HYUNDAI Yetkili Servisi tarafından yapılmalıdır.
- Yakıt seviyesi çok çok düşük olduğunda aracınızı kullanmaktan kaçınınız. Yakıtın bitmesi, katalitik konvertöre zarar vererek motorun düzensiz ateşleme yapmasına yol açar.

Bu önlemlere uyulmaması katalitik konvertörün ve aracınızın bozulmasına neden olabilir. Ayrıca, bu tür müdahaleler garantiyi de geçersiz kılabilir.

Dizel Partikül Filtresi (varsa)

Dizel Partikül Filtresi (DPF) araçtan çıkan kurumu elimine eder.

Kullanıldıktan sonra atılan hava filtrelerinden farklı olarak DPF sistemi otomatik olarak yanar (okside olur) ve biriken kurumu sürüş şartlarına göre elimine eder. Diğer bir ifade ile motor kumanda sistemi tarafından aktif yanma ve normal/yüksek sürüş şartlarından oluşan yüksek egzoz gazı sıcaklığı biriken kurumları yakar ve uzaklaştırır.

Ancak araç uzun süre düşük hızda sürülmeye devam edilirse, düşük egzoz gazı sıcaklığı nedeniyle biriken kurum otomatik olarak uzaklaştırılamayabilir. Bu özel durumda kurum miktarı algılama limitinin dışındadır, motor kumanda sistemi ile oksidasyon süreci işlemeyebilir ve arıza uyarı lambası yanıp sönebilir.

Arıza uyarı lambası yanıp sönerken, aracı 60km/saat veya ikinci vitesten yukarı 1500 ~ 2000 motor devir süratıyla belirli bir zaman sürerseniz, (25 dakika kadar) yanıp sönmeye durabilir.

Arıza uyarı lambası buna rağmen yanıp sönmeye devam ederse, lütfen HYUNDAI Yetkili Servisini ziyaret ediniz ve DPF sistemini kontrol ettiriniz.

Arıza gösterge ışığı yanıp sönerken uzun süre sürmeye devam ederseniz, DPF sistemi hasar görebilir ve yakıt tüketim durumu kötüleşebilir.

⚠ DİKKAT - Dizel Yakıt (DPF varsa)

DPF [Dizel Partikül Filtresi] sistemi bulunan dizel araçlarda, onaylı, standart otomobil dizel yakıtı kullanılması tavsiye edilir.

Yüksek sülfür (50 ppm sülfürden fazla) içeren dizel yakıtı ve belirtilmemiş katkı maddeleri kullanırsanız, bu DPF sisteminin hasar görmesine ve beyaz duman çıkmasına neden olabilir.

Motor / 8-2
Ölçüler / 8-2
Ampul güç değerleri / 8-2
Lastikler ve Jantlar / 8-3
Ağırlık/Hacim / 8-3
Önerilen yağlar ve kapasiteler / 8-4
Şasi numarası (VIN) / 8-6
Araç sertifikasyon etiketi / 8-6
Lastik özellikleri ve basınç etiketi / 8-7
Motor numarası / 8-7

Teknik özellikler & Kullanıcı bilgileri

8

Teknik özellikler & Kullanıcı bilgileri

MOTOR

Madde	Benzinli 1.4	Benzinli 1.6	Dizel 1.6
Silindir hacmi cc	1396	1591	1582
Silindir çapı x Strok mm	77x74.99	77x85.44	77.2x84.5
Ateşleme sırası	1-3-4-2	1-3-4-2	1-3-4-2
Silindir Sayısı	4, Sıralı	4, Sıralı	4, Sıralı

ÖLÇÜLER

Madde	mm	
Toplam uzunluk	4370	
Toplam genişlik	1700	
Toplam yükseklik	1457	
Ön iz genişliği	175/70 R14	1506
	195/50 R16	1488
Arka iz genişliği	175/70 R14	1511
	195/50 R16	1493
Aks mesafesi	2570	

AMPUL WATT DEĞERİ

Ampul	Watt Değeri	Ampul tipi
Farlar (Kısa/Uzun)	55/60	H4 L/L
Ön sinyal lambaları	21	PY21W
Pozisyon lambaları	5	W5W L/L
Yan sinyal lambaları*	5	WY5W
Ön sis lambası*	27	GE881
Arka Sis Lambaları*	21	PR21W
Fren ve arka lamba*	21/5	P21/5W
Arka sinyal lambaları	21	P21W
Geri vites lambaları	16	W16W
Üçüncü stop lambası*	16	W16W
Araç plaka lambası	5	W5W L/L
Okuma lambaları	8	FESTOON
Kabin lambası	8	FESTOON
Bagaj lambası*	5	W5W

* : Varsa

LASTİKLER VE JANTLAR

Madde	Lastik Ebadı	Jant Ebadı	Hava basıncı bar (psi)				Bijon somunları sıkma torku kg.m (N·m)
			Normal yük		Azami yük		
			Ön	Arka	Ön	Arka	
Tam boyutlu lastik	175/70 R14	5.5Jx14	2.2	2.2	2.2	2.2	9 ~ 11 (88 ~ 107)
	195/50 R16	6.0Jx16	(32)	(32)	(32)	(32)	

AĞIRLIK/HACİM

Madde	Benzinli 1.4	Benzinli 1.6	Dizel 1.6
Brüt araç ağırlığı kg	1,560	1,560	1,650
Bagaj hacmi l	465	465	465

Teknik özellikler & Kullanıcı bilgileri

ÖNERİLEN YAĞLAR VE KAPASİTELER

İyi bir motor ve aktarma sistemi performansı ve ömrü elde edilmesine yardımcı olmak için sadece doğru kalitede yağlar kullanın. Doğru kalitede yağlar motor verimin yükselmesine de yardımcı olur ve yakıt ekonomisini geliştirirler.

Bu yağlar ve sıvılar aracınızda kullanım için önerilmiştir.

Yağ		Hacim	Sınıflandırma	
Motor yağı ^{*1*} (boşaltınız ve tekrar doldurunuz) 	Benzinli Motor	1.4L/1.6L	3.3 l	API Service SM ^{*3} , ILSAC GF-4 veya üzeri kalite
	Dizel Motor	1.6L	5.3 l	API Servisi CH-4, ACEA B4 (DPF'siz), ACEA C3 (DPF'li) veya daha üstü
Motor yağı tüketimi	Normal sürüş koşulları		MAX. 1 l / 1.500 km	-
	zor sürüş koşulları		MAX. 1 l / 1.000 km	-
Düz şanzıman yağı	Benzinli Motor	1.4L/1.6L	1.9 l	API Servisi GL-4 (SAE 75W-85, ömür boyu için dolum)
	Dizel Motor	1.6L	1.9 l	
Otomatik şanzıman yağı	Benzinli Motor	1.4L/1.6L	6.8 l	DIAMOND ATF SP-III, SK ATF SP-III
	Dizel Motor	1.6L	6.6 l	
Motor soğutma suyu	Benzinli Motor	1.4L/1.6L	5.3 l	KARIŞIM, Sulu antifriz (alüminyum radyatör için etilen glikol bazlı soğutucu)
	Dizel Motor	1.6L	6.3 l	
Fren/Debriyaj hidroliği			0.7~0.8 l	FMVSS116 DOT-3 veya DOT-4
Yakıt			43 l	-

*1: Bir sonraki sayfadaki önerilen SAE viskozite numaralarına bakınız.

*2: "Enerji Koruyucu Yağlar" (Energy Conserving Oil) etiketli motor yağları artık mevcuttur. Diğer ilave yararlarının yanı sıra, motordaki sürtünmeleri yenmek için gereken yakıt miktarını azaltarak yakıt ekonomisine de katkıda bulunurlar. Bu yeniliklerin günlük sürüşler sırasında saptanması genellikle kolay değildir; fakat bir yıl içinde önemli düzeyde enerji tasarrufu sağlarlar.

*3: Bu motor yağı ülkenizde mevcut değilse, API service SL kullanabilirsiniz.

Önerilen SAE viskozite numarası

⚠ DİKKAT

Yağ seviyelerini kontrol etmeden veya yağları boşaltmadan önce doldurma tapası, boşaltma tapası veya yağ çubuğu deliği çevresini daima temizlemeyi unutmayınız. Bu özellikle tozlu ve kumlu bölgeler için ve aracın asfaltsız yollarda kullanıldığı durumlarda önemlidir. Tapaların ve yağ çubuğunun etrafının temizlenmesi, toz ve kirin motorun ve diğer mekanizmaların içine giderek hasara yol açmasına engel olur.

Motor yağının viskozitesi (kalınlığı) yakıt ekonomisini ve soğuk havalarda çalıştırma (motorun çalıştırılması ve motor yağının akışkanlığı) etkiler. Düşük viskoziteli motor yağları daha iyi bir yakıt ekonomisi ve soğuk hava performansı sağlarlar; ancak sıcak havalarda yeterli bir yağlama elde etmek için yüksek viskoziteli motor yağları gerekir.

Önerilenin dışındaki viskozitelerde bir yağ kullanılması motorun hasar görmesine neden olabilir.

Bir yağ seçerken, aracınızın bir sonraki yağ değişimine kadar çalışacağı sıcaklıkları göz önüne alınız. Tablodan önerilen viskozitedeki yağı seçiniz.

		SAE Viskozite Numaraları için Sıcaklık Aralığı								
Sıcaklık	°C	-30	-20	-10	0	10	20	30	40	50
Benzinli Motor Yağı ¹ (Avrupa hariç)										
Dizel Motor Yağı										

^{*1}: Daha iyi bir yakıt ekonomisi için, grade SAE 5W-20*2 (API SM / ILSAC GF-4) viskozite sınıfından bir yağ kullanılması önerilir. Ancak, bu motor yağı ülkenizde mevcut değilse, motor yağı viskozite tablosunu kullanarak uygun bir motor yağını seçiniz.

^{*2}: Orta Doğu'da, SAE 5W-20 viskozite derecesinde motor yağı kullanmayınız.

^{*3}: Bu sadece aşırı soğuk alanlar içindir, sürüş koşulları ve alanı ile sınırlandırılmıştır (Özellikle ağır yükte ve yüksek devirli çalışmada kullanılması önerilmez.).

Teknik özellikler & Kullanıcı bilgileri

ARAÇ TANITIM NUMARASI (ŞASI NUMARASI)

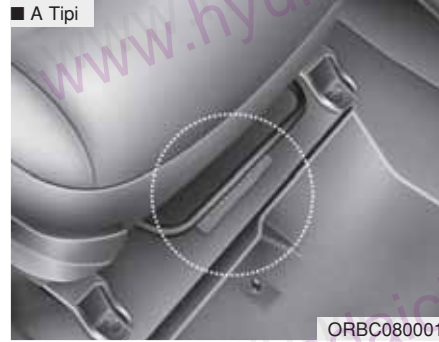

Araç tanıtım numarası (VIN) aracınızın tescili ve araç ile ilgili mülkiyet, vs. gibi her türlü yasal konularda kullanılan bir numaradır.

Numara, yolcu koltuğunun altına, döşeme üstüne zımbalanmıştır. Numarayı kontrol etmek için kapağı (1) çıkarınız.



VIN numarası ayrıca, ön göğüs panelinin üstünde bir plakete de yazılmıştır. Plaket üzerindeki numara dış taraftan ön camın arasından kolayca görülebilir.

ARAÇ SERTİFİKASYON ETİKETİ

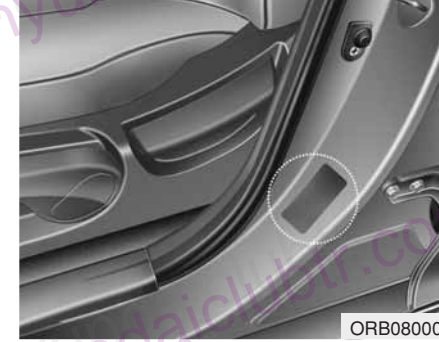

Sürücünün (veya ön yolcunun) yanındaki orta direkte bulunan araç sertifikasyon etiketi aracın tanıtım numarasını (VIN) belirtir.

LASTİK ÖZELLİKLERİ VE BASINÇ ETİKETİ

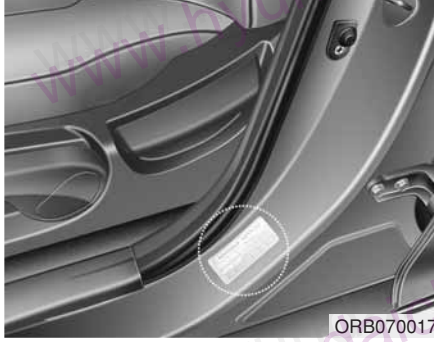

Yeni Hyundai'niz ile birlikte verilen lastik, normal sürüş sırasında en iyi performans sağlayacak şekilde seçilmiştir. Orta direğin sürücü tarafında bulunan lastik etiketinde, aracınız için önerilen lastik hava basınçları verilmektedir.

MOTOR NUMARASI

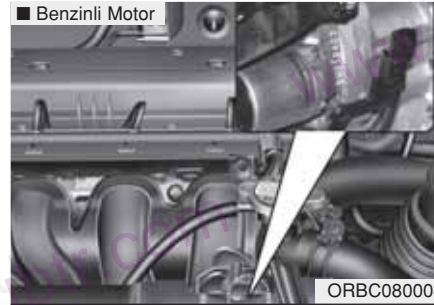

Motor numarası, motor bloğu üzerine, şekilde gösterildiği gibi basılmıştır.

Fihrist

A

Acil durumda aracın çekilmesi	6-15
Acil durumda çalıştırma	6-5
Takviyeyle çalıştırma.....	6-5
İterek çalıştırma	6-6
Acil malzemeler.....	6-18
Açılır tavan (sunroof)	4-29
Açılır tavan, bkz Panoramik açılır tavan.....	4-29
Ağırlık	5-43
Baz boş ağırlık	5-43
Yük ağırlığı	5-43
GAWR (Brüt aks ağırlığı)	5-43
GAWR (Brüt aks ağırlığı derecesi)	5-43
GVW (Brüt araç ağırlığı).....	5-43
GVWR (Brüt araç ağırlığı derecesi)	5-43
Akıllı anahtar	4-6
Akü tasarruf işlevi	4-70
Akü	7-39
Ampuller	7-63
Ampullerin değiştirilmesi	7-63
Ampullerin Watt değerleri.....	8-2
Anahtar konumları.....	5-4
Anahtarlar	4-3
Anten	4-107

Antiblokaj fren sistemi (ABS).....	5-25
Aracı sallama	5-35
Aracın çekilmesi	6-14
Acil durumda aracın çekilmesi	6-15
Aracın rodaj işlemi	1-6
Araç ağırlığı.....	5-43
Baz boş ağırlık	5-43
Yük ağırlığı	5-43
GAWR (Brüt aks ağırlığı)	5-43
GAWR (Brüt aks ağırlığı derecesi)	5-43
GVW (Brüt araç ağırlığı).....	5-43
GVWR (Brüt araç ağırlığı derecesi)	5-43
Araç denge yönetimi (VSM).....	5-30
Araç hareket halindeyken acil durum	6-3
Araç sertifikasyon etiketi.....	8-6
Araç Tanıtım Numarası (VIN)	8-6
Arka kapı çocuk koruma kilidi	4-16
Arka koltuğun katlanması	3-8
Arka koltuk	3-7
Aşırı Isı	6-7
Atık tablası, bkz küllük	4-102
Aynalar	4-35
Gündüz/gece ayarlı iç dikiz aynası	4-35
Elektro-krom ayna (ECM).....	4-35
İç dikiz aynası	4-35

Dış dikiz aynası	4-36
B	
Bagaj	4-17
Bakım	
Periyodik bakım işlemlerinin açıklaması.....	7-19
Bakım servisleri	7-3
Güç koşullardaki periyodik bakım.....	7-17
Normal bakım programı.....	7-8
Kullanıcı bakımı	7-5
Periyodik bakım hizmeti	7-7
Lastik bakımı	7-47
Bakım servisleri.....	7-3
Bakım	
Dış bakım	7-71
İç bakım	7-76
Lastik bakımı	7-42
Bardak tutucu.....	4-103
Bardak tutucular, bkz bardak tutucuları	4-103
Baz boş ağırlık.....	5-43
Bellek sigortası	7-54
Birleşik gösterge, bkz gösterge paneli.....	4-39
Bu kılavuzun kullanımı	1-2
Buğu Çözücü (Arka Cam).....	4-80
Buğu giderme (Ön cam)	4-97

Buğu giderme mantığı (Ön cam).....	4-99
Buhar emisyon kontrol sistemi	7-77
Buyun koruyucu, bkz koltuk başlığı	3-5, 3-7
Buz çözme (Ön Cam)	4-98

C

Cam tavan, bkz açılır tavan	4-29
Cam yıkama sıvısı	7-30
Camlar	4-19
Camın otomatik açılması	4-20
Otomatik cam kaldırma/indirme düzeneği	4-21
Elektrikli cam kilit düğmesi.....	4-22
Ceket askısı	4-105

Ç

Çakmak	4-102
Çalıştırma güçlükleri, bkz motor çalışmıyorsa	6-4
Çalıştırma/durdurma düğmesi, bkz. motor çalıştırma/durdurma düğmesi	5-7
Çocuk güvenlik sistemi	3-22
Kucak kemeri	3-25
Kucak/omuz kemeri	3-25
Çoklu sigorta	7-55

Fihrist

D

Devir Saati	4-43
Dış bakım.....	7-71
Dış bakım	7-71
İç bakım	7-76
Dış dikiz aynası	4-36
Dijital saat	4-105
Direksiyon simidi radyo kumandası	4-108
Direksiyon simidi	4-33
Elektronik hidrolik direksiyon	4-33
Korna	4-34
Direksiyon yükseklik ayarı	4-33
Direksiyon yükseklik ayarı	4-33
Dörtlü flaşör sistemi	4-69
Düz şanzıman	5-13
Düzgün viraj alma	5-36

E

Egzoz emisyon kontrol sistemi	7-78
Ekonomik kullanım	5-33
Ekran aydınlatma, bkz gösterge paneli aydınlatma.....	4-41
Ekranlar, bkz gösterge paneli	4-39
El freni kontrolü	7-30
El freni	5-23

Elektrikli cam kilit düğmesi	4-22
Elektro-krom ayna (ECM).....	4-35
Elektronik hidrolik direksiyon.....	4-33
Elektronik Stabilite (Denge) Programı (ESP)	5-27
Emisyon kontrol sistemi	7-77
Karter emisyon kontrol sistemi	7-77
Buhar emisyon kontrol sistemi	7-77
Egzoz emisyon kontrol sistemi	7-78
Emniyet kemeri	3-11
Ön Gerdircili Emniyet Kemerini	3-16
Kucak kemeri	3-14
Kucak/omuz kemeri	3-12
Emniyet kemeri uyarısı	3-12
Eşya saklama bölmeleri	4-100
Orta konsol saklama bölmesi.....	4-100
Torpido Gözü	4-101
Güneş gözlüğü muhafazası	4-101
Etiket	
Hava yastığı uyarı etiketi	3-45
Lastik yanağındaki etiketler	7-47
Lastik özellikleri ve basınç etiketi	8-7
Araç sertifikasyon etiketi	8-6

F

Far yükseklik ayar sistemi	4-75
----------------------------------	------

Farlar	4-70
Akü tasarruf işlevi	4-70
Fren sistemi	5-22
Kilitlenmeyi Önleyici fren sistemi (ABS)	5-25
Elektronik Stabilite (Denge) Programı (ESP)	5-27
El freni	5-23
Güç frenleri	5-22
Araç denge yönetimi (VSM)	5-30
Fren/debriyaj hidroliği	7-27

G

Gece sürüşü	5-36
Geri bakış kamerası	4-68
Geri park etme yardımcı sistemi	4-65
Gösterge Motor hararet göstergesi	4-44
Yakıt seviyesi göstergesi	4-44
Gösterge paneli aydınlatması	4-41
Gösterge paneli genel bakış	2-3
Gösterge paneli üstündeki semboller	1-7
Gösterge paneli	4-39
Motor hararet göstergesi	4-44
Yakıt seviyesi göstergesi	4-44
Gösterge paneli aydınlatması	4-41
Kilometre Sayacı	4-46
Hız göstergesi	4-42

Devir Saati	4-43
Yol bilgisayarı	4-45
Uyarı ve göstergeler	4-50
Göstergeler ve Uyarılar	4-50
Güç frenleri	5-22
Güneş gözlüğü muhafazası	4-101
Güneşlik	4-103

H

Hava filtresi	7-32
Hava Yastıkları	3-27
Hava yastığı uyarı etiketi	3-45
Hava yastığı uyarı ışığı	3-30
Perde hava yastığı	3-36
Sürücü ve yolcu ön hava yastığı	3-33
Yan hava yastığı	3-35
Hız göstergesi	4-42
Hidrolik direksiyon (Elektrik)	4-33
Hidrolik yağı	
Otomatik şanzıman yağı	7-28
Cam yıkama sıvısı	7-30
Fren/debriyaj hidroliği	7-27

I

Isıtma ve klima	4-82
-----------------------	------

Fihrist

I

İç aydınlatma	4-78
İç bakım	7-76
İç dikiz aynası	4-35
İç görünüş	2-2
İç özellikler	4-102
Küllük.....	4-102
Aux, USB ve i-Pod	4-106
Çakmak	4-102
Ceket askısı	4-105
Bardak tutucu.....	4-103
Dijital saat	4-105
Paspas tespit elemanı (ları)	4-106
Priz	4-104
Güneşlik	4-103
İklim kontrol sistemi (Manuel)	4-81
Klima	4-86
İklim kontrolü hava filtresi	4-89
Isıtma ve klima.....	4-82
İklim kontrol sistemi (Otomatik)	4-90
Klima	4-95
Otomatik ısıtma ve klima.....	4-91
Manuel ısıtma ve klima	4-92
İklim kontrolü hava filtresi	4-89, 7-34

İmmobilizer sistemi	4-4
İterek çalıştırma	6-6

K

Kapasiteler (Yağlar)	8-4
Kapı kilitleri.....	4-13
Merkezi Kapı Kilitleme Sistemi	4-14
Arka kapı çocuk koruma kilidi	4-16
Kaput	4-24
Kar lastikleri	5-39
Karter emisyon kontrol sistemi	7-77
Kış Koşullarında sürüş	5-39
Kar lastikleri.....	5-39
Zincirler	5-40
Kilometre Sayacı	4-46
Kol dayanağı	3-5
Koltuk arkılığı cebi	3-7
Koltuk başlığı	3-5, 3-7
Koltuklar	3-2
Kol dayanağı	3-5
Koltuk başlığı	3-5, 3-7
Arka koltuğun katlanması	3-8
Ön koltuk ayarı	3-4
Arka koltuk	3-7
Koltuk arkılığı cebi	3-7

Korna	4-34
Kullanıcı bakımı	7-5
Küllük	4-102

L

Lastik basıncının ölçülmesi	7-43
Lastik değiştirme	6-9
Lastik özellikleri ve basınç etiketi	8-7
Lastikler ve jantlar	7-42, 8-2
Lastik basıncının ölçülmesi	7-43
Önerilen soğuk lastik havası basınçları	7-42
Lastik bakımı	7-42
Lastik bakımı	7-47
Lastik değiştirme	7-46
Lastik rotasyonu	7-44
Lastik yanağındaki etiketler	7-47
Lastik yol tutuşu	7-47
Tekerlek ayarları ve lastik balans ayarı	7-45
Tekerlek değiştirme	7-47

M

Manuel ısıtma ve klima	4-82
Manuel iklim kontrol sistemi	4-81
Klima	4-87
İklim kontrolü hava filtresi	4-89

Isıtma ve klima	4-82
Merkezi Kapı Kilitleme Sistemi	4-14
Motor bölmesi	2-4, 7-2
Motor çalışmıyor	6-4
Motor çalıştırma/durdurma düğmesi	5-7
Motor hararet göstergesi	4-44
Motor numarası	8-7
Motor Soğutma Sıvısı	7-24
Motor soğutma suyu	7-24
Motor yağı	7-22
Motoru çalıştırma	5-5, 5-10
Motorun aşırı ısınması	6-7

O

Orta konsol saklama bölmesi	4-100
Otobanda sürüş	5-38
Otomatik iklim kontrol sistemi	4-90
Klima	4-95
Otomatik ısıtma ve klima	4-91
Manuel ısıtma ve klima	4-92
Otomatik şanzıman	5-16
Vites kilidi sistemi	5-19
Sportif mod	5-19

Fihrist

Ö

Ölçüler	8-2
Ön Gerdiricili Emniyet Kemeri	3-16
Ön göğüs paneli aydınlatma, bkz. gösterge paneli aydınlatma	4-41
Ön göğüs paneli, bkz gösterge paneli	4-39
Ön koltuk ayarı	3-4
Ön cam Buz çözme ve buğu giderme	4-97
Buğu giderme mantığı	4-99
Önerilen soğuk lastik havası basınçları	7-42
Önerilen yağlar ve kapasiteler	8-4
Önerilen SAE viskozite numarası	8-5
Özel sürüş koşulları	5-35
Gece sürüşü	5-36
Su taşkını olan alanlarda sürüş	5-37
Yağmurda sürüş	5-37
Riskli sürüş koşulları	5-35
Otobanda sürüş	5-38
Aracı sallama	5-35
Düzgün viraj alma	5-36

P

Patlak lastik	6-8
---------------------	-----

Lastik değiştirme	6-9
Takımlar ve kriko	6-8
Stepneyi çıkarma ve yerine koyma	6-9
Perde hava yastığı	3-36
Periyodik bakım hizmeti	7-7
Güç koşullardaki periyodik bakım	7-17
Normal bakım programı	7-8
Periyodik bakım işlemlerinin açıklaması	7-19
Priz	4-104

R

Riskli sürüş koşulları	5-35
------------------------------	------

S

Saat (Dijital)	4-105
Ses sistemi	4-107
Anten	4-107
Aux, USB ve i-Pod	4-106
Direksiyon simidi radyo kumandası	4-108
Seyahat kilometre sayacı	4-46
Sigortalar	7-52
Sigorta/röle paneli açıklaması	7-56
Ön göğüs paneli sigorta	7-53
Çoklu sigorta	7-55
Bellek sigortası	7-54

Silecek lastikleri	7-36
Silecekler ve yıkayıcılar	4-76
Soğutma sıvısı, bkz soğutma suyu	7-24
Sportif mod	5-19
Su taşkını olan alanlarda sürüş	5-37
Sürücü hava yastığı	3-33
Sürtüş öncesi	5-3

Ş

Şanzıman	
Otomatik şanzıman	5-16
Düz şanzıman.....	5-13
Şişe tutucular, bkz bardak tutucuları	4-103

T

Takımlar ve kriko	6-8
Takviyeyle çalıştırma	6-5
Tekerlek ayarları ve lastik balans ayarı.....	7-45
Tekerlek değiştirme	7-47
Torpido Gözü.....	4-101

U

Uyarılar ve göstergeler	4-50
Uzaktan kumanda ile giriş.....	4-10

V

Vites kilidi sistemi.....	5-19
---------------------------	------

Y

Yağ (Motor).....	7-22
Yağlar ve kapasiteler	8-4
Yağmurda sürüş.....	5-37
Yakıt dolum kapağı	4-26
Yakıt gereksinimleri	1-2
Yakıt seviyesi göstergesi	4-44
Yan hava yastığı	3-35
Yedek lastik (stepne)	
Stepneyi çıkarma ve yerine koyma.....	6-9
Yol bilgisayarı	4-45
Yol uyarısı	6-2
Yolcu ön hava yastığı	3-33
Yük ağırlığı	5-43

Z

Zincirler	
Zincirler	5-40

